

**WORKERS  
BEST**

### WB 18-2 LI

- A D CH Akku-Bohrschrauber
- GB Battery-powered screw driver
- AL RKS Трапонит ме батери
- BG Акумулаторната бормашина
- CZ Akumulátorové vrtačky
- H Akkumulátoros fúrósavarozó
- HR BIH Aku bušilica-odvijač
- MK Акумулаторска дупчалка - одвртувач
- PL Wiertarko-wkrętarka akumulatorowa
- RO Mașina de găurit și înșurubat cu acumulator
- SI Akumulatorski vrtalnik
- SK Akumulátorová vrtáčka a skrutkovač
- SRB MNE Aku bušilica-zavrtač



**Bitte lesen Sie vor Inbetriebnahme die nachfolgenden Bedienungshinweise.  
Beachten Sie bitte die Sicherheitshinweise in dieser Bedienungsanleitung.**

A

D

CH

## HERZLICHEN GLÜCKWUNSCH ZUM KAUF EINES WORKERS BEST AKKU-BOHRSCHRAUBER



Ein neuer Akku ist nicht voll geladen. Er muss daher vor dem ersten Gebrauch voll geladen werden. Verwenden Sie dazu das im Lieferumfang enthaltene Netzteil und laden Sie das Gerät solange auf, bis die Ladeanzeige grün aufleuchtet.









### PRODUKTBESCHREIBUNG



1. Schnellspannbohrfutter
2. Drehmomenteinstellung
3. LED-Licht
4. Gangwahlschalter
5. Akku-Ladezeitanzeige
6. Drehrichtungsschalter
7. Ein-/ Ausschalter
8. Akku
9. Ladegerät
10. Akku-Entriegelungstaste



## Technische Daten

Spannungsversorgung Motor:	18 V d.c.
Leerlauf-Drehzahl:	0-350/0-1350 min <sup>-1</sup>
Drehmomentstufen:	18 + 1
Rechts- Links-Lauf:	ja
Spannweite Bohrfutter:	max. 10 mm
Schalldruckpegel:	L <sub>PA</sub> 67dB(A)
Unsicherheit:	K <sub>PA</sub> 3dB
Schallleistungspegel:	L <sub>WA</sub> 78dB(A)
Unsicherheit:	L <sub>WA</sub> 3dB
Vibration:	2,254 m/s <sup>2</sup>
Unsicherheit:	K=1,5m/s <sup>2</sup>
Gewicht:	1,20 kg
<b>Akku:</b>	Lithium-Ionen
Betriebsspannung Akku:	18 V d.c.
Batteriezelle:	Li-Ion Batterien, 1300 mAh
<b>Ladegerät:</b>	
Netzspannung Ladegerät:	230 V ~ 50 Hz
Nominale Ausgangsspannung	21 V d.c.
Ladestrom:	1,5 A
Ladezeit:	ca. 1 Std.
Schutzklasse	II □
Gebrauchsanweisung lesen	
Gehörschutz, Schutzbrille und Handschuhe tragen	  
Nicht im Regen benutzen, vor Nässe schützen	
Halten Sie andere Personen fern	
Verwenden Sie das Ladegerät nur in trockenen Räumen	
Das Ladegerät ist mit einem Sicherheitstransformator ausgestattet	
AHS GmbH, Umlandstraße 50, A-4600 Wels	



Der Schwingungswert wird sich aufgrund des Einsatzbereiches des Elektrowerkzeuges ändern und kann in Ausnahmefällen über dem angegebenen Wert liegen.

## Bestimmungsgemäße Verwendung

Der Akku-Bohrschrauber ist geeignet zum Eindrehen und Lösen von Schrauben, sowie zum Bohren in Holz, Metall und Kunststoff.

Verwenden Sie diese Maschine nur gemäß ihrer Bestimmung! Jede Verwendung, die darüber hinausgeht, ist nicht bestimmungsgemäß. Für Verletzungen aller Art oder Schäden, die daraus entstanden sind, wird der Anwender und nicht der Hersteller haftbar gemacht.

Bestimmungsgemäß sind unsere Geräte nicht für den Gebrauch im Handwerk, Gewerbe oder in der Industrie konzipiert. Sollte dieses Gerät im Rahmen eines Handwerks-, Gewerbe-, oder Industriebetriebes verwendet werden, ist es von der Garantie ausgeschlossen.



Beim Benutzen von Geräten müssen einige Sicherheitsvorkehrungen eingehalten werden, um Verletzungen und Schäden zu verhindern. Lesen Sie diese Bedienungsanleitung/Sicherheitshinweise deshalb sorgfältig durch. Bewahren Sie diese gut auf, damit Ihnen die Informationen jederzeit zur Verfügung stehen. Falls Sie das Gerät an andere Personen übergeben sollten, händigen Sie diese Bedienungsanleitung/Sicherheitshinweise bitte mit aus. Wir übernehmen keine Haftung für Unfälle oder Schäden, die durch Nichtbeachten dieser Anleitung und den Sicherheitshinweisen entstehen.

## Allgemeine Sicherheitshinweise für Elektrowerkzeuge

**WARNUNG! Lesen Sie alle Sicherheitshinweise, Anweisungen, Bilderungen und technischen Daten, mit denen dieses Elektrowerkzeug versehen ist.** Versäumnisse bei der Einhaltung der nachfolgenden Anweisungen können elektrischen Schlag, Brand und/oder schwere Verletzungen verursachen.

### **Bewahren Sie alle Sicherheitshinweise und Anweisungen für die Zukunft auf.**

Der in den Sicherheitshinweisen verwendete Begriff „Elektrowerkzeug“ bezieht sich auf netzbetriebene Elektrowerkzeuge (mit Netzleitung) oder auf akkubetriebene Elektrowerkzeuge (ohne Netzleitung).

#### **1. Arbeitsplatzsicherheit**

- a. **Halten Sie Ihren Arbeitsbereich sauber und gut beleuchtet.** Unordnung oder unbeleuchtete Arbeitsbereiche können zu Unfällen führen.
- b. **Arbeiten Sie mit dem Elektrowerkzeug nicht in explosionsgefährdeter Umgebung, in der sich brennbare Flüssigkeiten, Gase oder Stäube befinden.** Elektrowerkzeuge erzeugen Funken, die den Staub oder die Dämpfe entzünden können.
- c. **Halten Sie Kinder und andere Personen während der Benutzung des Elektrowerkzeuges fern.** Bei Ablenkung können Sie die Kontrolle über das Elektrowerkzeug verlieren.

#### **2. Elektrische Sicherheit**

- a. **Der Anschlussstecker des Elektrowerkzeuges muss in die Steckdose passen. Der Stecker darf in keiner Weise verändert werden. Verwenden Sie keine Adapterstecker gemeinsam mit schutzgeerdeten Elektrowerkzeugen.** Unveränderte Stecker und passende Steckdosen verringern das Risiko eines elektrischen Schlages.
- b. **Vermeiden Sie Körperkontakt mit geerdeten Oberflächen, wie von Rohren, Heizungen, Herden und Kühlschränken.** Es besteht ein erhöhtes Risiko durch elektrischen Schlag, wenn Ihr Körper geerdet ist.
- c. **Halten Sie das Gerät von Regen oder Nässe fern.** Das Eindringen von Wasser in ein Elektrogerät erhöht das Risiko eines elektrischen Schlages.
- d. **Zweckentfremden Sie die Anschlussleitung nicht, um das Elektrowerkzeug zu tragen, aufzuhängen oder um den Stecker aus der Steckdose zu ziehen. Halten Sie die Anschlussleitung fern von Hitze, Öl, scharfen Kanten oder sich bewegendenden Teilen.** Beschädigte oder verwickelte Anschlussleitungen erhöhen das Risiko eines elektrischen Schlages.

- e. **Wenn Sie mit einem Elektrowerkzeug im Freien arbeiten, verwenden Sie nur Verlängerungsleitungen, die auch für den Außenbereich geeignet sind.** Die Anwendung einer für den Außenbereich geeigneten Verlängerungsleitung verringert das Risiko eines elektrischen Schlages.
- f. **Wenn der Betrieb des Elektrowerkzeuges in feuchter Umgebung nicht vermeidbar ist, verwenden Sie einen Fehlerstromschutzschalter.** Der Einsatz eines Fehlerstromschutzschalters vermindert das Risiko eines elektrischen Schlages.

### 3. Sicherheit von Personen

- a. **Seien Sie aufmerksam, achten Sie darauf, was Sie tun, und gehen Sie mit Vernunft an die Arbeit mit einem Elektrowerkzeug. Benutzen Sie kein Elektrowerkzeug, wenn Sie müde sind oder unter Einfluss von Drogen, Alkohol oder Medikamenten stehen.** Ein Moment der Unachtsamkeit beim Gebrauch des Elektrowerkzeuges kann zu ernsthaften Verletzungen führen.
- b. **Tragen Sie persönliche Schutzausrüstung und immer eine Schutzbrille.** Das Tragen persönlicher Schutzausrüstung, wie Staubmaske, rutschfeste Sicherheitsschuhe, Schutzhelm oder Gehörschutz, je nach Art und Einsatz des Elektrowerkzeuges, verringert das Risiko von Verletzungen.
- c. **Vermeiden Sie eine unbeabsichtigte Inbetriebnahme. Vergewissern Sie sich, dass das Elektrowerkzeug ausgeschaltet ist, bevor Sie es an die Stromversorgung und/oder den Akku anschließen, es aufheben oder tragen.** Wenn Sie beim Tragen des Elektrowerkzeuges den Finger am Schalter haben oder das Elektrowerkzeug eingeschaltet an die Stromversorgung anschließen, kann dies zu Unfällen führen.
- d. **Entfernen Sie Einstellwerkzeuge oder Schraubenschlüssel, bevor Sie das Elektrowerkzeug einschalten.** Ein Werkzeug oder Schlüssel, der sich in einem drehenden Teil des Elektrowerkzeuges befindet, kann zu Verletzungen führen.
- e. **Vermeiden Sie eine abnormale Körperhaltung. Sorgen Sie für einen sicheren Stand und halten Sie jederzeit das Gleichgewicht.** Dadurch können Sie das Elektrowerkzeug in unerwarteten Situationen besser kontrollieren.
- f. **Tragen Sie geeignete Kleidung. Tragen Sie keine weite Kleidung oder Schmuck. Halten Sie Haare und Kleidung fern von sich bewegenden Teilen.** Lockere Kleidung, Schmuck oder lange Haare können von sich bewegenden Teilen erfasst werden.
- g. **Wenn Staubabsaugung und – auffangeinrichtungen montiert werden können, sind diese anzuschließen und richtig zu verwenden.** Verwendung einer Staubabsaugung kann Gefährdungen durch Staub verringern.
- h. **Wiegen Sie sich nicht in falscher Sicherheit und setzen Sie sich nicht über die Sicherheitsregeln für Elektrowerkzeuge hinweg, auch wenn Sie nach vielfachem Gebrauch mit dem Elektrowerkzeug vertraut sind.** Achtloses Handeln kann binnen Sekundenbruchteilen zu schweren Verletzungen führen.

### 4. Verwendung und Behandlung des Elektrowerkzeuges

- a. **Überlasten Sie das Elektrowerkzeug nicht. Verwenden Sie für Ihre Arbeit das dafür bestimmte Elektrowerkzeug.** Mit dem passenden Elektrowerkzeug arbeiten Sie besser und sicherer im angegebenen Leistungsbereich.
- b. **Benutzen Sie kein Elektrowerkzeug, dessen Schalter defekt ist.** Ein Elektrowerk-

zeug, das sich nicht mehr ein- oder ausschalten lässt, ist gefährlich und muss repariert werden.

- c. **Ziehen Sie den Stecker aus der Steckdose und/oder entfernen Sie einen abnehmbaren Akku, bevor Sie Geräteeinstellungen vornehmen, Einsatzwerkzeugteile wechseln oder das Elektrowerkzeug weglegen.** Diese Vorsichtsmaßnahme verhindert den unbeabsichtigten Start des Elektrowerkzeuges.
- d. **Bewahren Sie unbenutzte Elektrowerkzeuge außerhalb der Reichweite von Kindern auf. Lassen Sie keine Personen das Elektrowerkzeug benutzen, die mit diesem nicht vertraut sind oder diese Anweisungen nicht gelesen haben.** Elektrowerkzeuge sind gefährlich, wenn Sie von unerfahrenen Personen benutzt werden.
- e. **Pflegen Sie Elektrowerkzeuge und Einsatzwerkzeug mit Sorgfalt. Kontrollieren Sie, ob bewegliche Teile einwandfrei funktionieren und nicht klemmen, ob Teile gebrochen oder so beschädigt sind, dass die Funktion des Elektrowerkzeuges beeinträchtigt ist. Lassen Sie beschädigte Teile vor dem Einsatz des Elektrowerkzeuges reparieren.** Viele Unfälle haben ihre Ursache in schlecht gewarteten Elektrowerkzeugen.
- f. **Halten Sie Schneidwerkzeuge scharf und sauber.** Sorgfältig gepflegte Schneidwerkzeuge mit scharfen Schneidkanten verklemmen sich weniger und sind leichter zu führen.
- g. **Verwenden Sie Elektrowerkzeug, Einsatzwerkzeug, Einsatzwerkzeuge usw. entsprechend diesen Anweisungen. Berücksichtigen Sie dabei die Arbeitsbedingungen und die auszuführende Tätigkeit.** Der Gebrauch von Elektrowerkzeugen für andere als die vorgesehenen Anwendungen kann zu gefährlichen Situationen führen.
- h. **Halten Sie Griffe und Griffflächen trocken, sauber und frei von Öl und Fett.** Rutschige Griffe und Griffflächen erlauben keine sichere Bedienung und Kontrolle des Elektrowerkzeuges in unvorhergesehenen Situationen.

## **5. Verwendung und Behandlung des Akkuwerkzeugs**

- a. **Laden Sie die Akkus nur in Ladegeräten auf, die vom Hersteller empfohlen werden.** Für ein Ladegerät, das für eine bestimmte Art von Akkus geeignet ist, besteht Brandgefahr, wenn es mit anderen Akkus verwendet wird.
- b. **Verwenden Sie nur die dafür vorgesehenen Akkus in den Elektrowerkzeugen.** Der Gebrauch von anderen Akkus kann zu Verletzungen und Brandgefahr führen.
- c. **Halten Sie den nicht benutzen Akku fern von Büroklammern, Münzen, Schlüsseln, Nägeln, Schrauben oder anderen kleinen Metallgegenständen, die eine Überbrückung der Kontakte verursachen könnten.** Ein Kurzschluss zwischen den Akkukontakten kann Verbrennungen oder Feuer zur Folge haben.
- d. **Bei falscher Anwendung kann Flüssigkeit aus dem Akku austreten. Vermeiden Sie den Kontakt damit. Bei zufälligem Kontakt mit Wasser abspülen. Wenn die Flüssigkeit in die Augen kommt, nehmen Sie zusätzlich ärztliche Hilfe in Anspruch.** Austretende Akkuflüssigkeit kann zu Hautreizungen oder Verbrennungen führen.

## 6. Service

- a. **Lassen Sie Ihr Elektrowerkzeug nur von qualifiziertem Fachpersonal und nur mit Original-Ersatzteilen reparieren.** Damit wird sichergestellt, dass die Sicherheit des Elektrowerkzeuges erhalten bleibt.

## 7. Spezielle Sicherheitshinweise für Bohrmaschinen, Schlagbohrmaschinen, Akkuboehrschrauber und Bohrhämmer

- a. **Tragen Sie Gehörschutz bei der Benutzung von Bohrmaschinen, Schlagbohrmaschinen, Akkuboehrschrauber und Bohrhämmer.** Die Einwirkung von Lärm kann Hörverlust bewirken.
- b. **Benutzen Sie den mit dem Gerät gelieferten Zusatzhandgriff.** Der Verlust der Kontrolle über die Maschine kann zu Verletzungen führen.
- c. **Halten Sie das Gerät an den isolierten Griffflächen, wenn Sie Arbeiten ausführen, bei denen das Elektrowerkzeug verborgene Stromleitungen treffen kann.** Der Kontakt mit einer spannungsführenden Leitung kann auch metallene Geräteteile unter Spannung setzen und zu einem elektrischen Schlag führen.

## 8. Sicherheitshinweise für Akku/Ladegeräte

- a. **Halten Sie das Ladegerät von Regen und Nässe fern.** Das Eindringen von Wasser in ein Ladegerät erhöht das Risiko eines elektrischen Schlages.
- b. **Laden Sie die Akkus nur in Ladegeräten auf, die vom Hersteller empfohlen werden.** Für ein Ladegerät, das für eine bestimmte Art von Akkus geeignet ist, besteht Brandgefahr, wenn es mit anderen Akkus verwendet wird.
- c. **Laden Sie keine Fremdakkus.** Das Ladegerät ist nur zum Laden des eingebauten Akkus, mit der in den technischen Daten angegebenen Spannung, geeignet. Ansonsten besteht Brand- und Explosionsgefahr.
- d. **Halten Sie das Ladegerät sauber.** Durch Verschmutzung besteht die Gefahr eines elektrischen Schlages.
- e. **Überprüfen Sie vor jeder Benutzung Ladegerät, Kabel und Stecker. Benutzen Sie das Ladegerät nicht, sofern Sie Schäden feststellen. Öffnen Sie das Ladegerät nicht selbst und lassen Sie es nur mit Original-Ersatzteilen reparieren.** Beschädigte Ladegeräte, Kabel und Stecker erhöhen das Risiko eines elektrischen Schlages.
- f. **Betreiben Sie das Ladegerät nicht auf leicht brennbarem Untergrund (z.B. Papier, Textilien etc.) bzw. in brennbarer Umgebung.** Wegen der beim Laden auftretenden Erwärmung des Ladegerätes besteht Brandgefahr.
- g. **Bei falscher Anwendung kann Flüssigkeit aus dem Akku austreten. Vermeiden Sie den Kontakt damit. Bei zufälligem Kontakt mit Wasser abspülen. Wenn die Flüssigkeit in die Augen kommt, nehmen Sie zusätzlich ärztliche Hilfe in Anspruch.** Austretende Akkuflüssigkeit kann zu Hautreizungen oder Verbrennungen führen.
- h. **Öffnen Sie den Akku nicht.** Es besteht die Gefahr eines Kurzschlusses.
- i. **Schützen Sie den Akku vor Hitze, z.B. auch vor dauernder Sonneneinstrahlung**

- und Feuer.** Es besteht Explosionsgefahr.
- j. **Schließen Sie den Akku nicht kurz.** Es besteht Explosionsgefahr.
- k. **Bei Beschädigung und unsachgemäßen Gebrauch des Akkus können Dämpfe austreten.** Führen Sie Frischluft zu und suchen Sie bei Beschwerden einen Arzt auf. Die Dämpfe können die Atemwege reizen.



### **Elektrische Sicherheit**

Überprüfen Sie immer, ob die Akkuspannung der des Typenschildes entspricht. Überprüfen Sie außerdem, ob die Netzspannung der Eingangsspannung des Akkuladegeräts entspricht.

### **Vor Inbetriebnahme**

Lesen Sie vor der Inbetriebnahme Ihres Akkuschraubers unbedingt diese Hinweise:

- Laden Sie den Akku-Pack nur mit dem mitgelieferten Ladegerät.
- Nur scharfe Bohrer sowie einwandfreie und geeignete Schrauberbits verwenden.
- Beim Bohren und Schrauben in Wänden und Mauern diese auf verborgene Strom-, Gas- und Wasserleitung überprüfen.

### **Bedienung**

#### **Akku laden**

Der beiliegende Akku ist im Lieferzustand teilweise geladen

- a. Zur Entnahme des Akkus (8) drücken Sie die Akku-Entriegelungstaste (10) und ziehen den Akku aus dem Handgriff.
- b. Aufladen des Akkus nur im Temperaturbereich zwischen 0 °C und 40 °C möglich.
- c. Die angegebene Netzspannung auf dem Typenschild muss mit der vorhandenen Netzspannung übereinstimmen.
- d. Nach dem Einsetzen des Akkus in das Ladegerät (9), beginnt der Aufladevorgang, sobald Kontakt zwischen dem Akkugerät und dem Ladegerät besteht. Während des Aufladevorganges leuchtet die rote LED permanent (5). Die Ladezeit beträgt bei leerem Akku ca. 1 Stunde. Nach Beendigung der Ladezeit leuchtet die grüne LED dauerhaft (5).

#### **Hinweis**

Sollte das Laden des Akkus nicht möglich sein, überprüfen Sie bitte

- ob an der Steckdose die Netzspannung vorhanden ist.
- ob ein einwandfreier Kontakt an den Ladekontakten des Ladegerätes vorhanden ist.

Um eine lange Lebensdauer des Akkus zu gewährleisten, sollten Sie für eine rechtzeitige Wiederaufladung sorgen. Entladen Sie den Akku nie vollständig. Dies führt zu einem Defekt des Akkus!

#### **Drehrichtung einstellen**



Mit dem Rechts-/Linkslauf Umschalter können Sie die Drehrichtung des Gerätes ändern. Bei gedrücktem Ein-/Ausschalter ist dies nicht möglich.

**Rechtslauf:** Zum Bohren und Eindrehen von Schrauben drücken Sie den Rechts-/Linkslauf Umschalter nach links bis zum Anschlag.

**Linkslauf:** Zum Lösen bzw. Herausdrehen von Schrauben drücken Sie den Rechts-/Linkslauf Umschalter nach rechts bis zum Anschlag.

### **Drehmoment-Einstellung**

Der Akkuschauber ist mit einer mechanischen Drehmomenteinstellung (2) ausgestattet. Mit der Drehmomenteinstellung (2) können Sie das benötigte Drehmoment in 18 Stufen vorwählen. Bei richtiger Einstellung wird das Einsatzwerkzeug gestoppt, sobald die Schraube bündig in das Material eingedreht ist bzw. das eingestellte Drehmoment erreicht ist.

Wählen Sie beim Herausdrehen von Schrauben eventuell eine höhere Einstellung bzw. stellen Sie auf das Symbol **Bohren**.

### **Mechanische Gangwahl**

Der Gangwahlschalter (4) ermöglicht Ihnen eine höheren oder niedrigeren Drehzahl beim arbeiten. Um eine Beschädigung des Getriebes zu vermeiden, darf der Gangwahlschalter nur im Stillstand betätigt werde.

Gang 1: vorgesehen zum Schrauben oder zum Arbeiten mit großem Bohrdurchmesser.

Gang 2: vorgesehen zum Arbeiten mit kleinem Bohrdurchmesser.

### **Ein-/Ausschalter**

Mit dem Ein-/Ausschalter (7) können Sie die Drehzahl stufenlos steuern. Je weiter Sie den Schalter drücken, desto höher ist die Drehzahl des Akku-Bohrschraubers.

Um das Elektrowerkzeug auszuschalten lassen Sie den Ein-/Ausschalter (7) los.

### **Werkzeugwechsel**

**Achtung!** Stellen Sie bei allen Arbeiten (z.B. Werkzeugwechsel, Wartung usw.) am Akkuschauber den Rechts-/Linkslauf Umschalter (6) in Mittelstellung.

- Der Akkuschauber ist mit einem Schnellspannbohrfutter (1) mit automatischer Spindelarretierung ausgestattet.
- Drehen Sie das Bohrfutter (1) auf. Die Bohrfutteröffnung muss groß genug sein, um das Werkzeug (Bohrer bzw. Schrauberbit) aufzunehmen.
- Wählen Sie das geeignete Werkzeug aus. Schieben Sie das Werkzeug soweit wie möglich in die Bohrfutteröffnung.
- Drehen Sie das Bohrfutter (1) fest zu, und prüfen Sie anschließend den festen Sitz des Werkzeuges.

### **Wartung und Pflege**

**Achtung!** Ziehen Sie vor allen Reinigungsarbeiten den Netzstecker.

- Verwenden Sie zum Reinigen der Kunststoffteile keinerlei Lösungsmittel. Verschiedene

Chemikalien können die Teile angreifen und beschädigen.

- Benutzen Sie zum Entfernen von Schmutz, Öl, Fett und Staub usw. nur saubere Tücher.

### **Inbetriebnahme**

Beim Arbeiten grundsätzlich Schutzbrille, Gehörschutz, Schutzhandschuhe und feste Arbeitskleidung tragen!



### **Ausgediente Werkzeuge und Umweltschutz**

Sollte Ihr Werkzeug eines Tages so intensiv genutzt worden sein, dass es ersetzt werden muss, oder Sie keine Verwendung mehr dafür haben, denken Sie bitte an den Umweltschutz. Werkzeuge gehören nicht in den normalen Hausmüll. Sondern können in umweltfreundlicher Weise verwertet werden.

### **Wichtige Hinweise**



Sondermüll nicht in den Hausmüll



Umgebungstemperatur maximal 50 °C



Nicht ins Wasser werfen - Lebensgefahr



Grüner Punkt



Nicht ins Feuer werfen

## **GARANTIE**

Die Garantieleistung erfolgt nach den jeweils geltenden landesüblichen gesetzlichen Garantie-/Gewährleistungsbestimmungen, in dem das Produkt erworben wurde. Eine Garantieleistung für Schäden oder Mängel, die aus einer nicht fachgerechten Verwendung der verkauften Produkte resultiert, kann nicht übernommen werden. Tritt ein Problem oder Mangel auf, setzen Sie sich bitte immer zunächst mit ihrem Vertragshändler in Verbindung. Ihr Vertragshändler kann das Problem oder den Mangel meist direkt beheben.

### **Ausgenommen von der Garantieleistung sind:**

- ▶ Akkus
- ▶ Sämtliches Zubehör (wie z.B.: Ladegeräte etc.)
- ▶ Verschleißteile (z.B.: Kohlebürsten, Schaltern, Kabel, Dichtungen etc.)
- ▶ Ungeeignete oder unsachgemäße Verwendung
- ▶ Fehlerhafte Inbetriebsetzung durch den Eigentümer oder Dritte
- ▶ Instandsetzung oder Austausch von Komponenten
- ▶ Mängel die auf unsachgemäßem Gebrauch, des normalen Verschleißes oder mangelnde
- ▶ Wartung und Pflege zurückzuführen sind.
- ▶ Produkte die zu gewerblichen, beruflichen Zwecken oder zum Verleih verwendet werden.
- ▶ Schäden die durch Nichtbeachtung der Bedienungsanleitung entstehen.

### **Ihr Garantieanspruch kann nur anerkannt werden, wenn:**

- ▶ ein Kaufbeleg (Kaufdatum) in Form eines Kassensbons vorgelegt werden kann
- ▶ der Garantieschein vollständig ausgefüllt ist
- ▶ an dem Gerät keine Instandsetzung und/oder ein Austausch von Komponenten von Dritten vorgenommen wurde
- ▶ das Gerät nicht unsachgemäß betrieben wurde
- ▶ keine höhere Gewalt vorliegt
- ▶ eine Mängelbeschreibung vorliegt

Die Garantiebestimmungen gelten zusammen mit unseren Liefer- und Verkaufsbedingungen.



## EU-Konformitätserklärung

**Hersteller / Bevollmächtigter:**

AHS GmbH  
Uhlandstraße 50  
A-4600 Wels  
Austria

**Produkt:**

Akku-Bohrschrauber WB 18-2 LI

Hiermit erklären wir in alleiniger Verantwortung, dass die oben beschriebene Maschine aufgrund ihrer Konzipierung und Bauart sowie in den von uns in Verkehr gebrachten Ausführungen unter Berücksichtigung der nachfolgend angeführten Normen allen Anforderungen der nachfolgend aufgeführten Richtlinien entspricht.

Bei einer nicht mit uns abgestimmten Änderung der Geräte verliert diese Erklärung Ihre Gültigkeit. Die technischen Unterlagen sind erhältlich beim Unterzeichner.

**Richtlinien:**

- 2006/42/EG
- 2011/65/EU
- 2014/30/EU
- 2014/35/EU

**Normen:**

- EN 62841-1:2015
- EN 62841-2-1:2018+A11:2019
- EN 55014-1:2017
- EN 55014-2:2015
- EN IEC 61000-3-2:2019
- EN IEC 61000-3-3:2013/A1:2019

Wels, 01. 09. 2020

---

Klaus Estfeller, CEO  
AHS GmbH, Uhlandstraße 50, A-4600 Wels,  
Austria

**CONGRATULATIONS ON THE PURCHASE OF A WORKERS BEST BATTERY-POWERED SCREW DRIVER**



A new battery is not fully charged. It therefore needs to be fully charged before first using it. To do so, use the power pack unit contained in the delivery and charge the device until the charge indicator turns green.









**PRODUCT DESCRIPTION**



1. Quick action drill chuck
2. Torque setting:
3. LED light
4. Gear selector switch
5. Battery charging time display
6. Rotation direction switch
7. ON/OFF switch
8. Battery
9. Charging device
10. Battery unlock key



## Technical data

Motor power supply:	18 V d.c.
Idle - revolutions:	0-350/0-1350 min <sup>-1</sup>
Torque ranges:	18 + 1
Right/left rotation:	yes
Opening of jaws drill chuck:	max. 10 mm
Noise pressure level:	L <sub>PA</sub> 67dB(A)
Insecurity:	K <sub>PA</sub> 3dB
Noise power level:	L <sub>WA</sub> 78dB(A)
Insecurity:	L <sub>WA</sub> 3dB
Vibration:	2.254 m/s <sup>2</sup>
Insecurity:	K=1,5m/s <sup>2</sup>
Weight:	1.2 kg
<b>Battery:</b>	Lithium ions
Operating voltage battery:	18 V d.c.
Battery cell:	Lithium ion batteries 1300 mAh
<b>Charging device:</b>	
Power supply charging device:	230 V ~ 50 Hz
Nominal output voltage	21 V d.c.
Charging current:	ca. 1,5 A
Charging time:	approx 1 hr.
Protective class:	II □
Read operating instructions	
Wear hearing protection, protective goggles and gloves	  
Do not use in rain; protect from wetness	
Keep other persons at a distance	
Only use the charging device in dry rooms	
The charging device is equipped with a safety isolating transformer	
AHS GmbH, Umlandstraße 50, A-4600 Wels	



The oscillation value will change due to the operating range of the power tool and can in exceptional cases be above the stated value.

## Intended use

The battery powered screwdriver is appropriate for the screwing in and removal of screws, and to drill into wood, metal and plastic.

The machine may only be used as intended. Any use extending beyond this does not constitute intended use. The user/operator is liable for damage or injuries of all kinds caused by this and not the manufacturer.

Please note that our appliances are not constructed for commercial, handcraft or industrial use. We do not offer any guarantees if the appliance is used in commercial, handcraft or industrial enterprises or for equivalent work.



When using tools some safety precautions must be observed to prevent injuries and damage. Therefore read through the operating manual/ safety instructions carefully. Store them in a safe place so that the information is available to you at all times. If you should hand the appliance on to other persons please hand these operating instructions/safety instructions out with them. We do not assume any liability for accident or damage which do not arise due to the failure to observe these instructions and the safety instructions.

## General safety directions for power tools

**WARNING! Read all safety directions, instructions, illustrations and technical data that accompany this power tool.** Failure to heed the instructions given below could cause an electric shock, burning and/or serious injuries.

### Keep all safety directions and instructions in a safe place for future reference.

The term „power tool“ used in the safety directions refers to mains-powered electrical tools (with power cord) and to battery-powered electrical tools (without power cord).

#### 1. Workplace safety

- a. **Keep your work area clean and well-lit.** Untidiness and poorly lit workspaces can lead to accidents.
- b. **Do not work with the power tool in a potentially explosive environment, in which combustible liquids, gases or dusts are located.** Power tools produce sparks that can ignite dust or fumes.
- c. **Keep children and other persons at a safe distance when using the power tool.** Distractions can cause you to lose control of the device.

#### 2. Electrical safety

- a. **The connecting plug of the power tool must fit into the power outlet. The plug may not be modified in any way. Do not use adapter plugs in conjunction with grounded power tools.** Unmodified plugs and suitable power outlets reduce the risk of electric shock.
- b. **Avoid physical contact with grounded surfaces, such as pipes, heaters, stoves, and refrigerators.** There is a higher risk of electric shock when your body is grounded.
- c. **Keep the device away from rain or moisture.** The penetration of moisture into an electric device increases the risk of electric shock.
- d. **Do not use the connecting lead for any purpose other than its intended purpose; do not use the connecting lead to carry or hang up the device or to pull the plug out of the power outlet. Keep the connecting lead away from heat, oil, sharp edges, or moving parts.** Damaged or tangled connecting leads increase the risk of electric shock.
- e. **If you work with a power tool outdoors, only use extension cords that are**

**approved for outdoor use.** The use of an extension cord that is approved for outdoor use reduces the risk of electric shock.

- f. **If you cannot avoid operating the power tool in a damp environment, use a residual current circuit breaker.** The use of a residual current circuit breaker reduces the risk of electric shock.

### 3. Personal safety

- a. **Be attentive and aware of what you are doing; proceed with caution when working with a power tool. Do not use the power tool if you are tired or under the influence of drugs, alcohol or medication.** One moment of carelessness while using the device can lead to serious injuries.
- b. **Always wear personal protective equipment and safety goggles.** The use of personal protective equipment, such as a dust mask, non-slip safety shoes, hardhat, or hearing protection, depending on the nature and use of the power tool, reduces the risk of injuries.
- c. **Avoid unintentional start-up. Make sure that the power tool is switched off before connecting it to the mains and/or a battery, picking it up or carrying it.** Having your finger on the switch while carrying the power tool or having the power tool switched on when you connect it to the power supply can lead to accidents.
- d. **Remove adjusting tools or wrenches before switching the power tool on.** A tool or a wrench left in a rotating part of the power tool can lead to injuries.
- e. **Avoid awkward body postures. Ensure that you are standing in a stable and safe position and maintain your balance at all times.** This will enable you to better control the power tool in unexpected situations.
- f. **Wear suitable clothing. Do not wear loose clothing or jewellery. Keep hair, clothes, and gloves away from moving parts.** Loose clothing, jewellery, or long hair could get caught in moving parts.
- g. **If dust extraction and collection devices can be mounted, ensure that such devices are connected and used properly.** Using a dust extractor can reduce hazards caused by dust.
- h. **Do not lull yourself into a false sense of security and do not ignore the safety rules for handling power tools, even if you are familiar with the power tool after many uses.** Careless action can lead to serious injuries within fractions of a second.

### 4. Use and treatment of the power tool

- a. **Do not overload the power tool. Use the power tool that is designed for your work.** With the suitable power tool you will work better and with more safety in the specified performance range.
- b. **Do not use any power tool with a defective switch.** A power tool that can no longer be switched on or off is dangerous and must be repaired.
- c. **Pull the plug out of the socket and/or pull out any removable batteries before making device settings, changing insertion tool parts, or putting the power tool away.** This precautionary measure prevents the device from starting up unintentionally.



- d. **When they are not in use, store power tools out of the reach of children. Persons who are unfamiliar with the power tool or who have not read these instructions must never be allowed to use it.** Power tools are dangerous when used by inexperienced persons.
- e. **Maintain power tools and insertion tools with care. Ensure that moving parts of the power tool function properly and do not jam and check whether parts are broken or are damaged in such a way that the device function is impaired. Have the damaged parts repaired before using the power tool.** Many accidents are caused by poorly maintained power tools.
- f. **Keep cutting tools sharp and clean.** Carefully maintained cutting tools with sharp cutting edges jam less often and are easier to control.
- g. **Use power tools, insertion tools, etc. according to these instructions. Give due consideration to work conditions and the task to be executed.** Using power tools for applications other than their intended use can lead to dangerous situations.
- h. **Keep the handles dry, clean and free of oil or grease.** Slippery handles and grip surfaces do not allow safe operation and control of the power tool in unforeseen situations.

#### **5. Use and treatment of the battery-powered tool**

- a. **Only charge the batteries in charging devices recommended by the manufacturer.** Using a charging device that is intended for a certain kind of battery for a different kind of battery can cause a fire hazard.
- b. **Only use the intended kind of battery with your power tool.** The use of other batteries can lead to injuries and fire hazards.
- c. **Keep any batteries that aren't being used away from paper clips, coins, keys, nails, screws or other small metal objects that could cause a bridging of the contacts.** A short-circuit between the battery contacts can cause burns or fire hazards.
- d. **If the battery isn't used properly, liquid may leak out of it. Avoid any contact with it- Rinse off with water if you come into contact with it. Should any liquid come into contact with your eyes, also consult your doctor.** Leaking battery fluid can lead to skin irritations or burns.

## 6. Service

- a. **Only have your device repaired by qualified, specialised personnel, and only repair it using original replacement parts.** This maintains the safety of the power tool.

## 7. Special safety instructions for drills, percussion drills, cordless screwdrivers and drill hammers.

- a. **Wear hearing protection when using drills, percussion drills, cordless screwdrivers and drill hammers.** The effect of noise can cause hearing loss.
- b. **Use the additional handle included in delivery.** Loss of control of the machine can lead to injuries.
- c. **Hold the appliance on the insulated grip surfaces when performing work in which the power tool can strike concealed power supply lines.** Contact with live lines can also charge metallic tool parts and lead to an electric shock.

## 8. Safety instructions for rechargeable batteries and chargers

- a. **Keep the charger away from rain or moisture.** The penetration of moisture into an electric device increases the risk of electric shock.
- b. **Only charge the batteries in chargers recommended by the manufacturer.** Using a charger that is intended for a certain kind of battery for any other kind of battery can cause a fire hazard.
- c. **Do not charge any third-party batteries.** The charger is only intended for charging the integrated battery with the voltage stated in the technical data. Otherwise there is a risk of fire and/or explosion.
- d. **Keep the charger clean.** Contamination may cause an electric shock.
- e. **Prior to each use, check the charger, cables and plugs. Do not use the charger if it is apparently damaged. Do not open the charger yourself and have it repaired with OEM parts only.** Damaged chargers, cables and plugs increase the risk of an electric shock.
- f. **Never operate the charger on an easily flammable surface (e.g. paper, fabric, etc.) or in a flammable environment.** Danger of fire due to the heating up of the charger during the charge process.
- g. **When used improperly, liquid can emerge from the battery. Avoid any contact! In case of accidental contact, rinse with water. Should any liquid come into contact with your eyes, consult a doctor.** Leaking battery fluid can lead to skin irritations or burns.
- h. **Do not open the rechargeable battery.** Danger of short circuit.
- i. **Protect the rechargeable battery from heat, permanent solar radiation and fire.** Danger of explosion.
- j. **Do not short-circuit the battery.** Keep any batteries that are not being used away from paper clips, coins, keys, nails, screws or other small metal objects that could cause a bridging of the contacts. A short-circuit between the battery contacts can

cause burns or fire hazards.

- k. **Vapours may escape in case of damage and/or improper handling.** Air the room and consult a doctor in case of complaints. The vapours may irritate your respiratory system.



### **Electrical safety**

Always check if the battery voltage corresponds to that indicated on the type plate. Also check if the mains voltage corresponds to the input voltage of the battery charging device.

### **Before placing the device in operation**

Please read these instructions at all costs before placing your cordless screwdriver into operation.

- Use only the supplied charging device to charge the battery pack.
- Only use sharp drillpieces as well as faultless and appropriate screwdriver bits.
- When drilling and screwing into walls and brickwork inspect whether they have any concealed power and gas supply lines and water pipes.

## **Operation**

### **Charging the battery**

The enclosed battery is delivered in a partially charged state

- a. To remove the battery push the unlocking button (10) and pull the battery out of the machine handle.
- b. It is only possible to charge the battery in a temperature range of between 0 °C and 40 °C.
- c. The voltage indicated on the type plate must coincide with the mains voltage present.
- d. After inserting the battery into the charging device (9) the charging process begins as soon as there is contact between the battery device and the charging device. The red LED lamp shines permanently (5). The charging time is approx. 1 hour when the battery is flat. The green LED shines permanently once the charging time has been completed (5).

### **Note**

If the charging of the battery is not possible please check

- whether the power supply is connected to the power outlet.
- whether a perfect contact is present at the charging contacts of the charging device.

To guarantee the long service life of the battery ensure timely recharging. Never completely discharge the battery. This will lead to the battery being defective!

### **Adjust the direction of rotation**

You can change the rotational direction with the right/ left rotation switch. This is not possible if the On/Off switch is pressed.

**Clockwise rotation:** To drill and screw in screws press the clockwise/anticlockwise

rotation reversing switch to the left as far as it goes.

**Counter-clockwise rotation:** To detach or unscrew screws press the clockwise/anticlockwise rotation reversing switch to the right as far as it goes.

### **Torque setting**

The cordless screwdriver is equipped with a mechanical torque setting (2).

You can preselect the required torque in 18 levels with the torque setting (2). If set correctly the operational tool is stopped as soon as the screw is screwed flush into the material or the set torque level has been reached.

Potentially select a higher setting to unscrew screws or set it to the **drilling** symbol.

### **Mechanical gear selection**

The gear selection switch (4) enables you to work with a higher or lower speed of rotation. To avoid any damage to the gears, the gear selection should only be operated when the drill/driver is at a standstill.

Gear 1: intended for screws or for work involving a large drill diameter.

Gear 2: intended for work with a small drill diameter.

### **ON/OFF switch**

You can control the rotational speed progressively with the on/off switch (7). The stronger you press the switch, the higher the rotational speed of the cordless screwdriver.

To switch off the power tool, let go of the ON/ OFF switch (7).

### **Tool changes**

**Attention!** Place the clockwise/anticlockwise rotation reversing switch (6) in the centre position during all work (e.g. tool change, servicing etc.).

- The cordless screwdriver is equipped with a keyless drill chuck (1) with an automatic locking device.
- Screw the drill chuck (1) upwards. The drill chuck opening must be large enough to accommodate the tool (drill or screwdriver bit).
- Select the appropriate tool. Slide the tool into the drill chuck opening as far as possible.
- Fasten the drill chuck (1) and following this make sure that it is seated tightly.

## Service and care

**Attention!** Pull the mains plug before all cleaning work.

- Don't use solvents of any kind to clean the plastic parts. Different chemicals can attack and damage these parts.
- Only use a clean cloth to remove dirt, oil, grease, dust etc.

## Initial startup

During work always wear safety goggles, hearing protection, safety gloves and sturdy work clothes!



### **Electric equipment with expired service life and environmental protection**

Should your electric equipment be so intensively used that it must be replaced one day, or there is no other use for it, please think about protection of the environment. Electric equipment does not belong to usual domestic waste. It can be dealt with in an environmentally friendly manner.

## Important instructions



Special waste, do not throw into regular household waste.



Maximum surrounding temperature 50 °C.



Do not throw into water.  
Danger to life.



Green point.



Do not throw into fire

## **WARRANTY**

The warranty is subject to the respective valid legal guarantee/warranty terms applicable in the country in which the device was purchased.

We cannot assume any warranty for damages or defects resulting from improper use of the sold product.

In case of a malfunction or defect, please always contact your retailer first. Your retailer can usually remedy the malfunction or defect directly.

### **The warranty does not cover the following:**

- ▶ Batteries
- ▶ Any accessories (such as chargers, etc.)
- ▶ Wear parts (such as carbon brushes, switches, cables, seals, etc.)
- ▶ Improper or inadmissible use
- ▶ Incorrect initial operation by the owner or third parties
- ▶ Repair or exchange of components
- ▶ Faults/defects due to improper use, normal wear or lack
- ▶ Maintenance and care.
- ▶ Products used for commercial or professional use or rental.
- ▶ Damage caused by non-observance of the operating instructions.

### **Your warranty is only valid if:**

- ▶ a purchase receipt (with purchase date) is submitted
- ▶ the warranty certificate has been completely filled out
- ▶ no repairs were carried out on the device and/or components exchanged by third parties
- ▶ the product was not operated improperly
- ▶ there is no evidence of force majeure
- ▶ a description of the defect or malfunction has been provided

The conditions of this warranty are valid in conjunction with our delivery and sales conditions.



## EU Declaration of Conformity

**Manufacturer / authorised representative:** AHS GmbH  
Uhlandstraße 50  
A-4600 Wels  
Austria

**Product:** Battery-powered screw driver WB 18-2 LI

We hereby declare under our sole responsibility that the machines described above meet all the requirements of the Directives listed below in view of their design and construction as well as in the versions marketed by us, taking into account the standards listed below.  
In case of a change to the devices that has not been coordinated with us, this declaration loses its validity. The technical documentation can be obtained from the undersigned.

### Directives:

- 2006/42/EG
- 2011/65/EU
- 2014/30/EU
- 2014/35/EU

### Standards:

- EN 62841-1:2015
- EN 62841-2-1:2018+A11:2019
- EN 55014-1:2017
- EN 55014-2:2015
- EN IEC 61000-3-2:2019
- EN IEC 61000-3-3:2013/A1:2019

Wels, 01. 09. 2020

---

Klaus Estfeller, CEO  
AHS GmbH, Uhlandstraße 50, A-4600 Wels,  
Austria

**AL****RKS**

## URIME TE PËRZEMËRTA PËR BLERJEN E NJË TRAPONI ME BATERI WORKERS BEST



Bateria e re nuk është krejtësisht e mbushur. Ajo duhet të mbushet para përdorimit. Përdorni pjesën e rrjetit të ndodhur në vëllimin e furnizimit dhe mbusheni aparatin derisa treguesi i mbushjes të tregoj ngjyrën e gjelbër.

### PERSHKRIMI I PRODUKTIT



1. Shpues vrimash me rrymë
2. Vendosja e momentit të rrotullimit
3. Llambushka
4. Çelës fikës me zgjedhje
5. Battery akuzuar ekran koha
6. Çelësi i drejtimit të rrotullimit
7. Çelës ndezës/Fikës
8. Bateri
9. Pajisja ngarkuese
10. Tasti i mbërthimit të baterive











## Të dhëna teknike

Mbrojtësi i motorit nga tensioni	18 V d.c.
Numri i rrotullimeve i lire	0-350/0-1350 min <sup>-1</sup>
Shkallët e momentit të rrotullimit:	18 + 1
Djathtas- Majtas- Proces	po
Shpues me rrymë të vazhdueshme	maksimumi 10 mm
Niveli i presionit të tingullit:	L <sub>PA</sub> 67dB(A)
pasiguria:	K <sub>PA</sub> 3dB
Niveli i lejuar i presionit të tingullit:	L <sub>WA</sub> 78dB(A)
pasiguria:	K <sub>PA</sub> 3dB
Vibrimi:	2,254 m/s <sup>2</sup>
pasiguria:	K=1,5m/s <sup>2</sup>
Pesha:	1,2 kg
<b>Bateri:</b>	Jonet e litiumit
Tensioni i përshtatshëm i baterisë	18 V d.c.
Qeliza e baterisë:	Jonet -LI të baterive 1300 mAh

### Pajisja ngarkuese:

Tensioni i rrejtës në pajisjes ngarkuese :	230 V ~ 50 Hz
Tensioni nominal në dalje	21 V d.c.
Rryma e ngarkimit:	1,5 A
Kohëzgjatja e ngarkimit:	rreth 1 orë
Klasa e mbrojtjes:	II □
Lexoni udhëzimet e përdorimit	
Mbani mbrojtëse veshësh, syze mbrojtëse dhe dorashka	
Mos e përdorni në shi, kujdesuni për lagështirën	
Mbani personat e tjerë larg	
Përdoreni pajisjen e ngarkimit vetëm në hapësira të thata	
Pajisja e ngarkimit furnizohet nga një transformator sigurie.	
AHS GmbH, Umlandstraße 50, A-4600 Wels	



Vlera e dridhjeve vlerësohet dhe mund të ndryshojë në bazë të fushës së përdorimit të pajisjes dhe në raste të veçanta mund të jetë më e lartë se ajo e dhënë.

## Përdorimi sipas qëllimit

Shpuesi me bateri është i përshtatshëm për rrotullimin, lirimin dhe vidimin e vidave si dhe për shpimin e drurit, metalit dhe plastikës.

Makineria duhet të përdoret vetëm sipas përdorimit të saj. Çdo përdorim tjetër përtej asaj që u tha më sipër është jashtë përdorimit të përshtatshëm. Për dëmtimet dhe plagosjet e çfarëdolloj mban përgjegjësi vetëm përdoruesi dhe prodhuesi.

Ju lutem vini re, që makineritë tona të përdoren në përshtatshmëri me çfarë janë prodhuar dhe jo për përdorim industrial. Ne nuk marrim përsipër asnjë garanci, nëse makineria përdoret për përdorime industriale apo i shtohen aftësi të tjera.



Gjatë përdorimit të makinerisë ju duhet zbatoni disa masa sigurie për të shmangur dëmtimet dhe plagosjet e mundshme. Lexoni udhëzimet e përdorimit të përshtatshëm. Kini kujdes që informacionet ti keni gjithmonë me vete kur jeni doku punuar me makinerinë. Nëse në ndonjë rast do ja jepni makinerinë ndonjë personi tjetër kini kujdes ti jepni edhe udhëzimet e përdorimit. Ne nuk marrim përsipër asnjë përgjegjësi për aksidente, dëmtime të cilat janë shkaktuar nga mosvëmendja apo nga moszbatimi i udhëzimeve të sigurisë.

## Udhëzime të përgjithshme sigurie për veglat elektrike

**PARALAJMËRIM! Lexoni gjithë udhëzimet e sigurisë, instruksionet, ilustrimet dhe të dhënat teknike të ofruara bashkë me këtë vegël elektrike.** Mosrespektimi i instruksioneve të mëposhtme mund të shkaktojë goditje elektrike, djegie dhe/ose lëndime të rënda.

### Ruani të gjitha udhëzimet e sigurisë dhe të përdorimit për të ardhmen.

Termi „Mjet elektrik“ i përdorur në udhëzimet e sigurisë i referohet si mjeteve elektrike që punojnë të lidhura me rrjetin elektrik (me kabull elektrik) edhe mjeteve elektrike me bateri (pa kabull elektrik).

#### 1. Siguria në vendin e punës

- a. **Mbajeni vendin Tuaj të punës të pastër dhe të ndriçuar mirë.** Parregullsitë ose vende të pandriçuara të punës mund të shkaktojnë aksidente.
- b. **Mos punoni me veglën elektrike në ambiente me rrezikshmëri shpërthimi, në të cilat gjenden lëngje të djegshëm, gaze ose pluhura.** Veglat elektrike prodhojnë shkëndija, të cilat mund të ndezin pluhurin ose avullin.
- c. **Mbani fëmijët dhe personat e tjerë larg përdorimit të veglave elektrike.** Gjatë mënjanimet mund të humbni kontrollin mbi aparatin.

#### 2. Siguria elektrike

- a. **Spina e veglës elektrike të punës duhet të puqet me prizën. Spina nuk duhet të ndërrohet në asnjë mënyrë. Mos përdorni spina adaptuese me veglat elektrike të mbrojtura me tokëzim.** Spinat e pandryshueshme dhe prizat e përshtatshme zvogëlojnë rrezikun nga goditja elektrike.
- b. **Shmangni kontaktin trupor me sipërfaqet e tokëzuara, si nga tubat, kaloriferët, sobat dhe frigoriferët.** Ekziston një rrezik i lartë i goditjes elektrike, kur trupi është i tokëzuar.
- c. **Mbajeni aparatin larg nga shiu dhe lagështira.** Depërtimi i ujit në një aparat elektrik rrit rrezikun e goditjes elektrike.
- d. **Mos e shpërdorni kabullin lidhës, për të mbajtur veglën elektrike, për ta varur atë apo për të hequr spinën nga priza. Mbajeni kabllin lidhës larg nxehtësisë, vajit, skajeve të mprehta ose pjesëve lëvizëse.** Kabllot lidhës të dëmtuar apo të koklavitur rrisin rrezikun e një goditjeje elektrike.
- e. **Nëse jeni duke punuar me veglën elektrike në një ambient të jashtëm, përdorni kabuj zgjatues që janë të përshtatshëm për ambiente të jashtme.** Përdorimi i

një kabli zgjatues të përshtatshëm për ambientet e jashtme redukton rrezikun e një goditjeje elektrike.

- f. **Nëse funksionimi i veglës elektrike të punës nuk mund të mënjanohet nga mjedisi me lagështi, përdorni një prizë mbrojtëse elektrike.** Shtimi i kësaj pajisjeje shmang rrezikun e një goditje elektrike.

### 3. Siguria e personave

- a. **Jini të vëmendshëm, kujdesuni për çka bëni dhe kur keni të bëni me një vegël elektrike, përdoreni atë me logjikë. Mos e përdorni veglën elektrike nëse jeni të lodhur apo jeni nën efektin e drogës, alkolit apo medikamenteve.** Në një moment të pavëmendjes gjatë përdorimit të aparatit, mund të shkaktohen lëndime serioze.
- b. **Përdorni pajime mbrojtëse dhe gjithmonë syze mbrojtëse.** Mbjajta e pajisjeve personale mbrojtëse, si maskë kundër pluhurit, këpucë sigurie që nuk rrëshqasin, helmetë apo kufje mbrojtëse, në varësi të llojit dhe përdorimit të pajisjeve elektrike, zvogëlon rrezikun e lëndimeve.
- c. **Mos e vini në punë pa vëmendjen e duhur. Sigurohuni që, vegla elektrike të jetë e fikur para se ta lidhni në rrjet apo ti vendosni baterinë, para se ta ngrini apo ta transportoni diku.** Nëse, ndërsa mbani veglën elektrike, e keni gishtin te çelësi apo nëse vegla elektrike lidhet në rrjetin elektrik ndërkohë që është lënë ndezur, mund të shkaktohen aksidente.
- d. **Hiqini veglat rregulluese ose çelësin anglez, para se të ndizni veglën elektrike.** Një vegël apo një çelës që ndodhet në një pjesë të veglës elektrike e cila rrotullohet mund të shkaktojë lëndime.
- e. **Shmangni një qëndrim jo të mirë të trupit. Kujdesuni të keni një qëndrim të sigurt dhe ruani ekuilibrin.** Në këtë mënyrë mund të kontrolloni më mirë situatat e papritura.
- f. **Mbani veshje të përshtatshme. Mos mbani rroba të gjëra ose stoli. Flokët dhe rrobat mbajini larg nga pjesët e lëvizshme.** Rrobat e lirshme, stolitë apo flokët e gjata mund të ngecin te pjesët lëvizëse.
- g. **Thithësja e pluhurit dhe pajisjet kapëse duhen montuar dhe përdorur si duhet.** Përdorimi i një thithëse të pluhurit mund të zvogëlojë rreziqet përmes pluhurit.
- h. **Mos u mbështesni në një siguri të rreme si dhe mos i anashkaloni rregullat e sigurisë për veglat elektrike edhe nëse ndjeheni të familjarizuar me veglën elektrike nga përdorimi i shpeshtë.** Manovrimi i pavëmendshëm mund të shkaktojë lëndime të rënda në fraksion sekonde.

### 4. Përdorimi dhe manovrimi i pajisjes elektrike

- a. **Mos e mbingarkoni veglën elektrike. Përdorni veglën elektrike posaçërisht për punën që do të bëni.** Me mjetin e duhur elektrik do të punoni më mirë dhe më sigurtë në ambientin e parashikuar për punë.
- b. **Mos e përdorni mjetin elektrik, çelësi i të cilit është defekt.** Një mjet elektrik që nuk mund të ndizet ose fiket më është i rrezikshëm dhe duhet të riparohet.
- c. **Hiqni spinën nga priza dhe/ose hiqni ushqyesin e çmontueshëm, para se të bëni rregullimet në pajisje, para se të zëvendësoni pjesët e pajimeve shtesë ose para se ta vendosni veglën elektrike mënjane.** Kjo masë e sigurisë parandalon ndezjen

- e paparashikuar të aparatit.
- d. **Mbajini veglat jo në përdorim larg nga fëmijët. Mos lejoni askënd të përdorë pajisjen nëse nuk është familjar me të apo nuk ka lexuar manualet e përdorimit.** Veglat elektrike janë të rrezikshme, kur përdoren nga persona pa përvojë.
  - e. **Tregohuni të kujdesshëm në mirëmbajtjen e veglave elektrike dhe pjesëve të tyre. Kontrolloni, nëse pjesë të lëvizshme funksionojnë pa të meta dhe nuk bllokohen, nëse pjesë janë thyer ose dëmtuar, të cilat çënojnë funksionimin e veglës elektrike të punës. Pjesët e dëmtuar duhet të riparohen para se të përdoret vegla elektrike.** Shumë aksidente shkaktohen nga mjetet elektrike që nuk mirëmbahen.
  - f. **Mbani mjetin prerës të mprehtë dhe pastër.** Pajisjet prerëse me kënde të mprehta prerëse ngjisin më pak dhe janë më të lehta në përdorim nëse mirëmbahen si duhet.
  - g. **Përdoreni veglën elektrike, pajimin shtesë, pajimet shtesë, etj. në përputhje me këto udhëzime. Kushtoni rëndësi kritereve të punës dhe aktiviteteve të hollësishme.** Përdorimi i veglave elektrike për qëllime të tjera, ndryshe nga sa është parashikuar mund të çojë në situata të rrezikshme.
  - h. **Mbani të pastra, të thata dhe pa vaj apo yndyrë dorezat dhe sipërfaqet e tyre.** Kur dorezat dhe sipërfaqet e tyre janë të rrëshqitshme, komandimi dhe kontrolli i pajisjes në situata të paparashikueshme bëhet i vështirë.

## **5. Përdorimi dhe trajtimi i pajisjes së baterive.**

- a. **Ngarkoni bateritë nëpërmjet ngarkuesit të baterive, icili është mundësuar nga prodhuesi.** Një pajisje ngarkimi, e cila është e përshtatshme për një lloj baterie, nëse përdorte për tip tjetër baterish mund të ketë rrezik zjarri.
- b. **Përdorni vetëm bateritë e mundësuar për këtë pajisje elektrike.** Nëse do përdoren bateri të tjera kjo mund të çojë në dëmtime apo rrezik zjarri.
- c. **Mbajeni baterinë e papërdorur larg nga kllapat, stampat, çelësat, gozhdat, vidat ose objekte të tjera të vogla metalike të cilat mund të shërbëjnë si përçues rryme nëpërmjet kontaktit.** Një lidhje e shkurtër nëpërmjet kontaktit të baterive mund të shkaktojë djegie ose zjarr me pasoja.
- d. **Gjatë një përdorimi të papërshtatshëm mund të ketë rrjedhje të baterive. f. Shmangni kontaktin me të. f. Nëse bini në kontakt me të shpëlaheni me ujë. e. Nëse fluidi i baterive bie në kontakt me sytë, merrni menjëherë ndihmën e mjekut.** Kontakti me fluidin të baterive mund të dëmtojë lëkurën ose shkakton djegie.

## 6. Shërbimi

- a. **Lejoni që vegla juaj elektrike e punës të riparohet vetëm nga personeli profesional i kualifikuar dhe vetëm me pjesë këmbimi origjinale.** Me këtë vendoset që siguria e veglës elektrike të punës të jetë e qëndrueshme.

## 7. Udhëzime të veçanta sigurie për makineri shpuese, makineri shpuese me goditje, shpuese me bateri, çekiç shpues.

- a. **Mbani mbrojtëse veshësh gjatë përdorimit të makinerive shpuese, makinerive shpuese me goditje, shpuese me bateri, dhe çekiçëve shpues.** Zhvillimi i zhurmës mund të shkaktojë humbjen e dëgjimit.
- b. **Përdorni së bashkë me pajisjen dorezat shtesë për ta kapur.** Humbja e kontrollit mbi makinerinë mund të shkaktojë plagosje.
- c. **Mbajeni makinerinë nga sipërfaqet e saj të izoluara, nëse jeni duke punuar, sepse në sipërfaqet e tjera mund të bini në kontakt me rrymën elektrike.** Kontakti me përçues të energjisë mund të përçojë rrymë edhe në pjesët e tjera metalike dhe mund të kemi një goditje elektrike.

## 8. Udhëzimet e sigurisë për bateitë mbushëse

- a. **Largoni baterinë mbushëse nga shiu dhe lagështia.** Depërtimi i ujit në bateri rrit rrezikun nga goditja elektrike.
- b. **Mbushni bateritë vetëm në aparatet mbushëse të propozuara nga prodhuesi.** Për një aparat mbushës që është i dedikuar për një lloj të caktuar të baterisë, ekziston rrezik nga djegia, nëse përdoret me një bateri tjetër.
- c. **Mos mbushni bateritë e huaja.** Aparati mbushës është i dedikuar vetëm për mbushjen e baterive të montuara, sipas tensionit të dhënë te datat teknike. Përndryshe ekziston rrezik i djegies dhe eksplozimit.
- d. **Mbani aparatit mbushës pastër.** Përmes ndyrjes ekziston rrezik nga goditja elektrike.
- e. **Kontrolloni para çdo përdorimi aparatit mbushës, kabllonë dhe spinën. Mos e përdorni aparatit nëqoftëse keni vërejtur dëmtime. Mos e hapni aparatit dhe riparojeni vetëm me pjesë origjinale.** Aparatet e dëmtuara mbushëse, kabllotë dhe spinat rrisin rrezikun nga goditja elektrike.
- f. **Mos e përdorni aparatit në një bazë lehtë të ndezshme (p.sh. letër, tekstil etj.) përkatësisht në mjedis të ndezshëm.** Për shkak të nxehtësive të mundshme gjatë mbushjes së aparatit mbushës ekziston rrezik nga zjarri.
- g. **Në rast të përdorimit të gabuar mund të vie deri te rrjedhja e lëngut nga bateria. Mënjaroni kontaktit me te. Shmangiuni kontaktit me e saj me sperkatje uji. Në rast të depërtimit të lëngut në sy, merrni në konsiderim ndihmën e mjekut.** Shkelja e pjesës së lëngshme të baterisë mund të sjell deri te ngacmimi i lëkurës ose djegiet.
- h. **Mos e hapni baterinë.** Ekziston rrezik nga një qarkullim i shkurtër.
- i. **Mbroni baterinë nga nxehtësia, p.sh. edhe nga qëndrimi i gjatë në rreze të diellit dhe zjarri.** Ekziston rrezik eksplozivi.
- j. **Mos bëni lidhje të shkurtër me baterinë.** Mbajeni baterinë e papërdorur larg nga kllapat, stampat, çelësat, gozhdët, vidat ose objekte të tjera të vogla metalike të

cilat mund të shërbejnë si përçues rryme nëpërmjet kontaktit. Një lidhje e shkurtër nëpërmjet kontaktit të baterive mund të shkaktojë djegie ose zjarr me pasoja.

- k. **Te dëmtimet dhe përdorimi i papërshtatshëm i baterive mund të dalin avujt.** Merrni ajër të pastër dhe gjatë vështitëresive këshillohuni me mjekun. Avujt mund të ngacmojnë rrugët e frymëmarrjes.



### **Siguria elektrike**

Verifikoni gjithmonë në i përgjigjet tensioni i baterisë llojit në tabelë. Përveq kësaj, verifikoni nëse i përgjigjet tensioni i rrejtit, tensionit hyrës së baterisë mbushëse.

### **Para shfrytëzimit**

Lexoni para shfrytëzimit patjetër këto udhëzime:

- Ngarkoni pakon e baterive vetëm pajisjen ngarkuese të mundësuar.
- Përdorni vetëm punta shpuese të mprehta dhe të përshtatshme.
- Gjatë shpimit të vrimave në mure dhe pjesë ndarësi qëndroni larg lidhjeve të energjisë, tubave të ujit apo instalimeve të gazit.

### **Sherbim**

#### **Ngarkimi i baterive**

Bateria është në gjendje të pangarkuar.

- a. Marrim baterinë (8) shtypin tastin mbajtës të baterive (10) dhe nxjerrim baterinë nga doreza.
- b. Ngarkojeni baterinë vetëm në temperaturë ambienti 0 °C dhe 40 °C.
- c. Tensioni i rrymës i dhënë duhet të përputhet me tension e rrymës të kërkuar.
- d. Pas zëvendësimit të baterive në karikues (9) fillon procesi i ngarkimit, sapo të jetë vendosur kontakti ndërmjet baterive dhe karikuesit. Gjatë procesit të ngarkimit, llambushka e kuqe LED do të qëndrojë vazhdimisht e ndezur (5). Koha e ngarkimit për bateritë boshe zgjat rreth 1 orë. Pas përfundimit të ngarkimit, llambushka jeshile LED do të qëndrojë vazhdimisht e ndezur (5).

#### **Udhëzim**

Nëse ngarkimi i baterive është i mundur provojeni ju lutem

- nëse priza dhe rryma janë të përshtatshme.
- Nëse kontakti ndërmjet pajisjes së ngarkimit dhe baterisë është i vendosur mirë.

Për një jetëgjatësi të baterive duhet të kujdeseni që ngarkimi të bëhet rregullisht. Mos i shkarkoni kurrë ato plotësisht. Kjo çon në defekt të baterive.

#### **Vendosja e drejtimit të rrotullimit**

Me procesin djathtas /majtas ju mund të ndryshoni drejtimin e rrotullimit. Gjatë shtypjes së çelësit fikës ndezës kjo nuk është e mundur.

**Procesi djathtas:** Për shpimin dhe rrotullimin e vidave shtypmi Procesin djathtas/majtas

çelësin nga e majta deri në mbyllje.

**Proçesi majtas:** Për çvidosje Nxjerrje të vidave shtypni çelësin e procesit djathtas/majtas drejt së djathtës deri në mbyllje.

### **Vendosja e momentit të rrotullimit**

Viduesi me bateri përforcohet me një moment rrotullimi mekanik (2)

Me momentin e rrotullimi (2) ju mund të zgjidhni 18 shkalle të momentit të rrotullimit Me vendosjen e saktë, pajisja do të ndalet kur vidos dhe vida është futur tashmë në material pra momenti i vendosur i rrotullimit është arritur.

Zgjidhni për çvidosje të vidave mund të jetë një suazë të lartë dhe të bëjë shpime Simbol.

### **Zgjedhja mekanike e procesit**

Çelësi për zgjedhjen e procesit (4) mundëson një moment rrotullimi më të lartë apo më të ulët gjatë punës. Për të shmangur dëmtimin e makinerisë duhet që çelësi i zgjedhjes së procesit të jetë në gjendje qetësie.

Procesi 1: parashikuar për vidosje apo për të punuar me shpues matës të madh.

Procesi 2: parashikuar për të punuar me shpues matës të vogël

### **Ndezës/Fikës**

Me çelësin ndezur (7) mund të drejtoni shkallën e drejtimittë rrotullimit. SWa më shumë që ta shtypni çelësin, edhe më e lartë është numri i rrotullimeve i traponit me bateri.

Për ta fikur pajisjen lëreni të lirë çelësin ndezur/fikur (7).

### **Ndërrimi i pajisjes**

**KUJDES!** Vendosni gjatë të gjitha punimeve ( p.sh. Ndërrimi pajisjes, mirëmbajtje etj.) Në shpuesin me bateri çelësin e procesit djathtas/majtes në pozicionin e mesit (6).

- Shpuesi me bateri është i përfocuar me një shpues me rrymë të shpejtë (1)dshe me një bosht rregullues automatik.
- Rrotulloni shpuesin (1). Hapja e shpuesit mund të jetë mjaft e madhe, për makinerinë mund të merrni një (Shpues Kaçavidë)
- Zgjidhni mjetin e përshtatshëm. Shtyjeni mjetin mundësisht në hapjen e shpuesit.
- Rrotullojeni shpuesin (1) fort, dhe provoni me në fund qëndrimin e fortë të pajisjes.

## Mirëmbajtje dhe Kujdes

**KUJDES!** Hiqeni nga priza para çdo pastrimi.

- Përdorni vetëm sapun pastrues dhe asnjë lloj mjete shkrirës. Përzierjet kimike mund ti dëmtojnë pjesët apo ti gërvishtin
- Përdorni për largimin e papastërtive, vajrave, yndyrës dhe pluhurit vetëm leckat të pastra.

## Shfrytëzimi

Gjatë punë mbani syze mbrojtëse, mbrojtëse veshësh, doreza për duart dhe rroba pune!



### **Veçat në shërbim dhe mbrojtja e ambientit**

Nëse mjete juaj është shfrytëzuar gjatë, sa që duhet të zëvendësohet, ose nuk është i përdorshëm, mendoni ju lutem në mbrojtjen e ambientit. Veçat nuk hudhen në mbeturina normale. Të veçantat mund të klasifikohen në mënyrë të përshtatshme për ambient.

## Udhëzime të rëndësishme



Mbeturinat e veçanta jo në mbeturina shtëpiake



Temperatura maksimale e mjedisit 50 °C



Të mos hidhen në ujë - Rrezik për jetë



Pika e gjelbër



Të mos hidhen në zjarr



## **GARANCIA**

Garancia jepet në përputhje me dispozitat përkatëse të garancisë ligjore/garancive kombëtare në të cilat është blerë produkti.

Asnjë garanci nuk mund të jepet për dëmet ose mangësitë që rezultojnë nga përdorimi jo si duhet i produkteve të shitura.

Nëse ndodh ndonjë problem ose defekt, gjithmonë kontaktoni shitësin tuaj. Kontraktuesi juaj zakonisht mund të korrigjojë problemin ose defektin direkt.

### **Përjashtohen nga garancia:**

- ▶ Bateritë
- ▶ Të gjithë aksesorët (siç janë p.sh.: karikues etj)
- ▶ Pjesë konsumi (p.sh.: Brushat e karbonit, çelsa, kablllo, guarnicione etj.)
- ▶ Përdorimi i papërshtatshëm ose jo i saktë
- ▶ Moskryerja e vënies në punë nga pronari ose një palë e tretë
- ▶ Riparimi ose zëvendësimi i komponentëve
- ▶ Dëmet që duhen riparuar si shkak i përdorimit jo korrekt, të konsumit normal apo të mungesës së mirëmbajtjes dhe riparimit.
- ▶ Produkte të përdorura për qëllime komerciale, profesionale ose për qera.
- ▶ Dëmet e shkaktuara nga mosrespektimi i udhëzimeve të përdorimit

### **Kërkesa juaj e garancisë mund të njihet vetëm nëse:**

- ▶ mund të dorëzohet një fletë blerjeje (data e blerjes) në formën e një fature
- ▶ karta e garancisë është e mbushur plotësisht
- ▶ pajisjet nuk janë riparuar dhe/ose janë zëvendësuar nga palët e treta
- ▶ pajisja nuk ka funksionuar në mënyrë të papërshtatshme
- ▶ nuk ekziston forca madhore
- ▶ një përshkrim i defektit është në dispozicion

Dispozitat e garancisë zbatohen së bashku me kushtet tona të ofrimit dhe të shitjes.



## Deklaratë Konformiteti e BE-së

**Prodhuesi/ Agjenti:**

AHS GmbH  
Uhlandstraße 50  
A-4600 Wels  
Austria

**Produkti:**

Traponit me bateri WB 18-2 LI

Nëpërmjet kësaj ne deklarojmë me përgjegjësi se makineritë e përshkruara më sipër, nga ana e modelit dhe ndërtimit, si dhe variantet që kemi hedhur në treg, përmbushin të gjitha kërkesat e udhëzimeve të mëposhtme, duke respektuar standardet e listuara më poshtë.

Pa një marrëveshje me ne për ndryshime të produktit kjo deklaratë e humb vlefshmërinë. Dokumentacioni teknik vihet në dispozicion nga nënshkruesi.

**Udhëzime:**

- 2006/42/EG
- 2011/65/EU
- 2014/30/EU
- 2014/35/EU

**Standarde:**

- EN 62841-1:2015
- EN 62841-2-1:2018+A11:2019
- EN 55014-1:2017
- EN 55014-2:2015
- EN IEC 61000-3-2:2019
- EN IEC 61000-3-3:2013/A1:2019

Wels, 01. 09. 2020

---

Klaus Estfeller, CEO  
AHS GmbH, Uhlandstraße 50, A-4600 Wels,  
Austria

## НИЕ ВИ ПОЗДРАВЯВАМЕ ЗА ПОКУПКАТА НА ТАЗИ WORKERS BEST АКУМУЛАТОРНА БОРМАШИНА



Един нов акумулатор не е изцяло зареден. Затова той трябва да бъде напълно зареден, преди първа употреба. Ползвайте за целта приложения към доставката мрежов уред и заредете уреда до тогава, докато индикаторът за заряд започне да свети със зелена светлина.

### ОПИСАНИЕ НА ПРОДУКТА



1. Безключов патронник
2. Настройка на въртящ момент
3. Светодиод-светлина
4. Превключвател на предавките
5. Батерия дисплей време за зареждане
6. Превключвател на посоката на въртене
7. Включвател / изключвател
8. Акумулатор
9. Зарядно устройство
10. Отключващо копче за акумулатора



## Технически данни

Електрическо захранване на мотора:	18 V d.c.
Обороти на празен ход:	0-350/0-1350 min <sup>-1</sup>
Степени на въртящия момент:	18 + 1
Дясно-ляво въртене:	да
Диапазон на патронника:	макс. 10 mm
Ниво на шумово налягане:	L <sub>PA</sub> 67dB(A)
Несигурността:	K <sub>PA</sub> 3dB
Ниво на звуковата мощност:	L <sub>WA</sub> 78dB(A)
Несигурността:	K <sub>PA</sub> 3dB
Вибрация:	2,254 m/s <sup>2</sup>
Несигурността:	K=1,5m/s <sup>2</sup>
Тегло:	1,2 kg

### Акумулатор:

Литиево-йонен

Фабрично зададено напрежение на акумулатора: 18 V d.c.

Клетки на акумулатора: Литиево-йонни батерии, 1300 mAh

### Зарядно устройство:

Мрежово напрежение зарядно устройство: 230 V ~ 50 Hz

Номинално изходящо напрежение 21 V d.c.

Ток на зареждане: 1,5 A

Време на зареждане: около 1 час

Защитен клас: II 

Прочетете експлоатационното упътване 

Носете защита на слуха, защитни очила и противопрохова маска   

Да не се използва при дъжд, предпазвайте от влага 

Дръжте други лица на разстояние 

Употребявайте зареждащото устройство само в сухи помещения 

Зарядното устройство е снабдено с безопасен трансформатор 

AHS GmbH, Umlandstraße 50, A-4600 Wels



Показателят за вибрация ще се променя в зависимост от зоната на приложение на електрическия инструмент и в изключителни случаи може да бъде над посочената стойност.

## Използване по предназначение

Акумулаторната бормашина е предназначена за завиване и отвиване на винтове, както и за пробиване на отвори в дърво, метал и пластмаса.

Електроуредът трябва да се използва само по предназначение. Всяко друго използване, което не попада в диапазона на използването му, не е съобразно с предназначението му. За причинени от това вреди или наранявания от всякакъв вид, отговорност носи ползвателят/управляващият, а не производителят.

Моля, обърнете внимание, че нашите уреди не са конструирани за занаятчийско или промишлено използване. Ние не поемаме отговорност, ако уредът се използва в промишлени, занаятчийски или индустриални предприятия, както и при еквивалентни на тях дейности.



При използването на уреди трябва да се спазват указанията за безопасност, за да се предотвратят наранявания и вреди. По тази причина прочетете внимателно упътването за употреба/указанията за безопасност. Съхранявайте добре тези документи, за да имате достъп до информацията по всяко време. Ако Ви се наложи да предадете уреда на други лица, приложете към него и упътването за употреба/указанията за безопасност. Не поемаме отговорност за злополуки или вреди, възникнали поради неспазването на това упътване и на указанията за безопасност.

## Общи указания за безопасност за електроинструменти

**ПРЕДУПРЕЖДЕНИЕ! Прочетете всички инструкции за безопасност, указания, илюстрации и технически данни, предоставени с този електроинструмент.** Пропуски при спазването на следващите разпоредбите могат да причинят електрически удар, пожар и/или тежки наранявания.

### Запазете всички указания за безопасност и разпоредби за в бъдеще.

Употребеното в указанията за безопасност понятие „електроинструмент“ се отнася за захранвани от мрежата електроинструменти (с мрежов проводник) или електроинструменти работещи с акумулаторна батерия (без мрежов проводник).

#### 1. Безопасност на работното място

- a. **Поддържайте работното си място чисто и добре осветено.** Безредие или неосветена работна зона могат да доведат до злополуки.
- b. **Не работете с електроинструмента във взривоопасна среда, в която има запалими течности, газове или прах.** Електроинструментите създават искри, които могат да възпламенят праха или газовете.
- c. **Дръжте надалече деца и други лица по време на работа с електроинструмента.** При разсейване може да загубите контрол над инструмента.

#### 2. Електрическа безопасност

- a. **Свързващият щекер на електроинструмента трябва да пасва към контакта. Щепселът в никакъв случай да не бъде променен. Да не се употребяват никакви адапторни щекери заедно със защитно-заземните електроинструменти.** Непроменените щекери и пасващи към тях контакти намаляват риска от електрически удар.
- b. **Избягвайте контакт на части от тялото със заземени повърхности като тръби, нагревателни елементи, печки и хладилници.** Съществува повишен риск от токов удар, ако тялото ви е заземено.
- c. **Дръжте уреда далеч от дъжд или влага.** Проникването на вода в електроинструмента повишава опасността от токов удар.
- d. **Не ползвайте кабела не по предназначение, за носене на електроинструмента, окачване или за изтегляне на щекера от контакта. Дръжте свързващия кабел далеч от топлина, масло, остри ръбове или движещи се части.** Повредените или усукани кабели увеличават риска от

електрически удар.

- e. **Когато работите на открито с даден електроинструмент, употребявайте само удължителни кабели, които са подходящи за работа на открито.** Употребата на удължителен кабел, подходящ за работа на открито, намалява риска от електрически удар.
- f. **Ако употребата на електроинструмента във влажна среда е неизбежна, използвайте дефектнотокова защита.** Употребата на дефектнотокова защита намалява риска от електрически удар.

### 3. Безопасност на хора

- a. **Бъдете внимателни, съсредоточавайте се в действията си и се отнасяйте разумно към работата с електроинструмента. Не употребявайте електроинструмент, когато сте уморени или сте под влиянието на наркотици, алкохол или медикаменти.** Момент на невнимание при употребата на уреда може да доведе до сериозни наранявания.
- b. **Носете лични предпазни средства и винаги защитни очила.** Носенето на лични предпазни средства, като противопрахова маска, неплъзгащи се защитни обувки, защитна каска или защита за слуха според вида на употребата на електроинструмента намалява риска от наранявания.
- c. **Избягвайте нежелано пускане в експлоатация. Убедете се, че електроинструментът е изключен, преди да го свържете със електрозахранването и/или акумулаторната батерия, преди да го вземете или носите.** Ако при носене на инструмента държите пръста си на включвателя или включите инструмента към електрозахранването, това може да доведе до злополуки.
- d. **Отстранете настройващите инструменти или гаечни ключове, преди да включите електроинструмента.** Инструмент или ключ, намиращ се в дадена въртяща се част на електроинструмента, може да доведе до наранявания.
- e. **Избягвайте неправилна стойка на тялото. Подсигурете стабилно положение и пазете равновесие по всяко време.** По този начин можете контролирате по-добре електроинструмента при неочаквани ситуации.
- f. **Носете подходящо облекло. Не носете широки дрехи или украшения. Дръжте косата и дрехите си далеч от движещите се части.** Свободни дрехи, украшения или дълги коси могат да бъдат захванати от движещите се части.
- g. **Ако могат да се монтират прахозасмукващи или прахоулавящи приспособления, те трябва да се свържат и да се използват правилно.** Употребата на прахозасмукване може да намали опасностите от прах.
- h. **Не си създавайте фалшиви илюзии за безопасност и не пренебрегвайте правилата за безопасност за електроинструменти, дори и когато сте запознати с тях вследствие на многократно употребана електроинструмента.** Невнимателни действия могат да доведат за части от секундата до тежки наранявания.

### 4. Употреба и обслужване на електроинструмента

- a. **Не претоварвайте електроинструмента. Използвайте за подходящ за работата Ви електроинструмент.** С подходящия електроинструмент ще работите по-добре и по-сигурно в зададения диапазон на мощността.
- b. **Не ползвайте електроинструмент, чийто включвател е дефектен.** Електроинструмент, който не може да бъде включен или изключен, е опасен и трябва да бъде поправен.
- c. **Изтеглете щепсела от контакта и/или махнете акумулаторната батерия, преди да предприемете настройки на уреда, подмяна на части от инструмента или прибиране на електроинструмента.** Тази предпазна мярка ще попречи на нежеланото стартиране на уреда.
- d. **Съхранявайте електроинструментите, които не са в употреба, недостъпни за деца. Не предоставяйте уреда за ползване на лица, които не са запознати с него или не са прочели тези указания.** Електроинструментите са опасни, когато се ползват от неопитни лица.
- e. **Поддържайте електроинструментите и работните инструменти. Проверете дали подвижните части функционират безупречно и не заяждат, дали има счупени или повредени части, които да попречат на работата на електроинструмента. Преди употреба на уреда осигурете ремонт на повредените части.** Много злополуки са вследствие на лоша поддръжка на електроинструментите.
- f. **Поддържайте режещите инструменти остри и чисти.** Грижливо поддържаните режещи инструменти с остри режещи ръбове се заклещват по-рядко и са по-лесни за водене.
- g. **Употребявайте електроинструмента, работния инструмент, работните инструменти и др. в съответствие с тези указания. Осветово вземете предвид условията на труд и работата, която трябва да се извърши.** Употребата на електроинструменти за други, освен предвидените приложения, може да доведе до опасни ситуации.
- h. **Поддържайте дръжките и хватните повърхности сухи, чисти и без масло и смазка.** Хлъзгави дръжки и хватни повърхности не позволяват надеждно управление и контрол на електроинструмента в непредвидени ситуации.

## **5. Употреба и маневриране на електрическия инструмент**

- a. **Зареждайте акумулаторите само в зарядни устройства, които се препоръчват от производителя.** Съществува опасност от пожар от зарядно устройство, използвано с различни от предвидения вид акумулатори.
- b. **Затова използвайте само предвидените за това акумулатори в електрическите инструменти.** Използването на други акумулатори може да доведе до наранявания и опасност от пожар.
- c. **Дръжте неизползвания акумулатор далеч от кламери, монети, ключове, пирони, болтове или други малки метални предмети, които биха могли да послужат като проводници за създаване на ел. контакт.** Късо съединение между контактите на акумулатора може да доведе до изгаряния или пожар.
- d. **При неправилно използване, от акумулатора може да изтече течност. Избягвайте контакта с тази течност. В случай на контакт, изплакнете с вода.**

**Ако течността попадне в очите, потърсете допълнително лекарска помощ.** Изпуснатата течност от акумулатора може да доведе до раздразнение на кожата или изгаряне.

## **6. Обслужване**

a. **Електроинструментът трябва да се поправя само от квалифициран персонал и само с оригинални резервни части.** С това се осигурява поддържането на безопасността на електроинструмента.

## **7. Специални указания за безопасност, отнасящи се за бормашини, ударни бормашини, акумулаторни бормашини и пробивни чукове (къртачи)**

a. **Носете маншони за уши при използването на бормашини, ударни бормашини, акумулаторни бормашини и пробивни чукове.** Въздействието на шума може да причини загуба на слуха.

b. **Използвайте доставената заедно с уреда допълнителна ръкохватка.** Загубата на контрол върху машината може да доведе до наранявания.

c. **Дръжте уреда за изолираните повърхности на ръкохватките, ако извършвате дейности, при които електрическият инструмент може да попадне на скрити електрически кабели.** Контактът с кабел под напрежение може да постави под напрежение и металните части на уредите, като това може да доведе до електрически удар.

## **8. Указания за сигурност при акумулатори/зареждащи уреди**

a. **Дръжте зареждащия уред защитен от дъжд или мокрене.** Проникването на вода в един зареждащ уред, увеличава риска от електро-шок.

b. **Зареждайте акумулаторите само с препоръчаните от производителя зареждащи уреди.** При предназначен за един определен вид акумулатори зареждащ уред, съществува опасност от пожар, ако се използва с други акумулатори.

c. **Не зареждайте чужди акумулатори.** Зареждащият уред е подходящ само за зареждане на вградения акумулатор с посоченото в техническите данни напрежение. В противен случай съществува опасност от пожар или експлозия.

d. **Поддържайте зареждащия уред чист.** При замърсяване съществува опасност от електро-шок.

e. **Преди всяка употреба проверявайте зареждащия уред, кабела и щекера.** При установяване на неизправности, не ползвайте зареждащия уред. **Не отваряйте собственооръчно зареждащия уред и го давайте на поправка само с оригинални резервни части.** Повредени зареждащи уреди, кабели и щекери увеличават риска от електро-шок.

f. **Не употребявайте зареждащия уред, поставен върху лесно запалими подставки (напр. хартия, текстил и др.) или в горима околност.** Поради развиващото се при зареждането загряване на зареждащия уред, съществува опасност от пожар.

g. **При погрешна употреба, може да изтече течност от акумулатора. Избягвайте контакт с нея! При случаен контакт, изплакнете с вода. Ако попадне**



**течност в очите, обърнете се допълнително за помощ към лекар.** Изтеклата акумулаторна течност може да предизвика иретиации на кожата или изгаряния.

- h. **Не отваряйте акумулатора.** Съществува опасност от късо съединение.
- i. **Пазете акумулатора от нагорещяване, напр. също от дълготрайно излагане на слънчеви лъчи или на огън.** Съществува опасност от експлозия.
- j. **Свързвайте акумулатора, така че да не даде накъсо.** Дръжте неизползвания акумулатор далеч от кламери, монети, ключове, пирони, болтове или други малки метални предмети, които биха могли да предизвикат създаване на връзка с контакта. Късо съединение между контактите на акумулатора може да доведе до изгаряния или пожар.
- k. **При повреда или несъобразна употреба на акумулатора, могат да бъдат изпуснати газове.** Проветрете с чист въздух и се обърнете при оплаквания за помощ към лекар. Газовете могат да влияят дразнещо на дихателните пътища.



### **Електро-безопасност**

Проверявайте винаги, дали напрежението на акумулатора отговаря на това, обозначено на табелката с типа на уреда. Проверявайте освен това, дали напрежението на мрежата отговаря на входящото напрежение на зареждащия акумулатора уред.

### **Преди пускане в експлоатация**

Преди пускането в експлоатация на Вашата акумулаторна бормашина напременно прочетете следните указания:

- Зареждайте акумулаторния пакет само с доставеното с него зарядно устройство.
- Използвайте само остри бургии и безупречни и подходящи свредели за раз/завиване на болтове.
- При пробиване и от/завиване на болтове в стени или зидове, проверете повърхностите за скрити проводници на ток, газ и вода.

### **Маневриране**

#### **Зареждане на акумулатора**

Приложеният акумулатор е частично зареден при отваряне на пакета

- a. За изваждане на акумулатора (8) натиснете отключващото копче за акумулатора (10) и изтеглете акумулатора от ръкохватката.
- b. Зареждането на акумулатора е възможно само в температурния диапазон между 0 °C и 40 °C.
- c. Посоченото мрежово напрежение върху табелката за типа трябва да съвпада с наличното мрежово захранване.
- d. След поставянето на акумулатора в зарядното устройство (9) започва процесът на зареждане, веднага след като се осъществи контактът между акумулатора и зарядното устройство. По време на зареждането червената светодиодна лампичка свети постоянно (5). Времето за зареждане при изтощен акумулатор възлиза на около 1 час. След приключване на времето за зареждане остава да свети постоянно зелената светодиодна лампичка (5).

### **Указание:**

Ако акумулаторът не се зарежда, моля проверете

- дали в контакта има ел. ток.
- дали е наличен правилен контакт към зареждащите контакти на зарядното устройство.

За да се осигури продължителен полезен живот на акумулатора, трябва да се грижите за навременното последващо зареждане. Никога не оставяйте акумулатора да се изтощи напълно. Това води до увреждане на акумулатора!

### **Настройка на посоката на въртене**

С превключвателя за дясно/ляво въртене можете да промените посоката на въртене на уреда. При натиснато копче за включване/изключване това не е възможно.

**Въртене надясно:** За пробиване и завиване на болтове натиснете превключвателя за дясно/ляво въртене наляво, докато изщрака.

**Въртене наляво:** За отвиване, респ. изваждане на болтове натиснете превключвателя за дясно/ляво въртене надясно, докато изщрака.

### **Настройка на въртящ момент**

Акумулаторната бормашина е снабдена с механична настройка на въртящия момент (2). С настройката на въртящия момент (2) можете да изберете необходимия Ви въртящ момент на 18 степени. При правилна настройка свределът се спира, когато болтът е правилно завит в материала, или съответно когато е достигнат зададеният въртящ момент.

При развиване на болтове изберете евентуално по-висока степен, съответно настройте уреда на символа **Bohren** (пробиване).

### **Механично избиране на степен**

Превключвателят на степените (4) Ви позволява да изберете по-високи или по-ниски обороти при работа. За да избегнете повреда на мотора, превключвателят на степените може да бъде използван само в спряно състояние.

Степен 1: предвиден за от/завиване на болтове или за работа с голям диаметър на пробиване.

Степен 2: предвиден за работа с малък диаметър на пробиване.

### **Превключвател за включване/изключване**

С превключвателя за включване/изключване (7) можете да управлявате оборотите без степени. Колкото по-навътре натискате превключвателя, толкова по-високи стават оборотите на акумулаторната бормашина.

За изключване на електрическия инструмент отпуснете превключвателя за включване/ изключване (7).

### **Смяна на инструмент**

**Внимание!** При всички дейности върху акумулаторната бормашина (напр. смяна на инструмент, поддръжка и т.н.) поставете превключвателя за включване/изключване

(б) в средно положение.

- Акумулаторната бормашина е снабдена с безключов патронник (1) с автоматично блокиране на шпиндела.
- Отвъртете патронника (1). Отворът на патронника трябва да е достатъчно голям, за да поеме инструмента (напр. бургия или болтов свредел).
- Изберете подходящия инструмент. Пъхнете инструмента възможно по-навътре в отвора на патронника.
- Затегнете патронника (1), а след това проверете дали инструментът е здраво закрепен.

### Поддръжка и обслужване

**Внимание!** Преди всякакви дейности по почистването извадете щепсела от контакта.

- При почистване на пластмасовите части в никакъв случай не използвайте разтворители. Редица химични вещества могат да попаднат върху частите и да ги увредят.
- За отстраняване на замърсявания, масла, мазнини и прах и т.н. използвайте само чисти кърпи.

### Пускане в експлоатация

При работа носете при всички случаи предпазни очила, маншони за уши, защитни ръкавици и здраво работно облекло!



### Ненужните вече инструменти и защитата на околната среда

Ако Вашият инструмент е така интензивно ползван, че един ден трябва да бъде заменен, или ако няма повече нужда от него, помислете моля и за защитата на околната среда. Инструментите нямат място на нормалното сметище за домакински отпадъци. Те могат да бъдат преработени по начин, който не замърсява околната среда.

### Важно указание



Специалните отпадъци не заедно с домакинските отпадъци



Околна температура максимално 50 °C



Не хвърляйте във вода – опасност за живота



Зелена точка



Не хвърляйте в огън

## **ГАРАНЦИЯ**

Гаранцията се предоставя в съответствие с приложимите законови изисквания за гаранция, в страната, в която е закупен продукта.

Гаранцията не покрива щети или недостатъци, произтичащи от неправилна употреба на продадените продукти.

При появяването на проблем или дефект, винаги най-напред се свържете с Вашия търговец. В повечето случаи Вашият търговец може да отстрани директно проблема или дефекта.

### **Гаранцията не покрива:**

- ▶ акумулаторни батерии
- ▶ всички принадлежности (като напр.: зарядни устройства и др.)
- ▶ износващи се части (напр.: графитни четки, ключове, кабели, уплътнения и др.)
- ▶ неподходяща или неправилна употреба
- ▶ неправилно пускане в действие от собственика или трети лица
- ▶ ремонт или подмяна на компоненти
- ▶ дефекти, които се дължат на неподходящо използване, нормално износване или недостатъчни
- ▶ поддръжка и обслужване.
- ▶ продукти, използвани за търговски, професионални цели, или отдаване под наем.
- ▶ щети, причинени от неспазване на ръководството за употреба.

### **Вашата гаранционна претенция може да бъде призната, когато:**

- ▶ може да бъде представен документ за покупката (дата на покупката), във вид на касова квитанция
- ▶ гаранционната карта е цялостно попълнена
- ▶ по уреда не са извършвани ремонти и/или заменяни компоненти от трети лица
- ▶ уредът не е използван неправилно
- ▶ не е налично форсмажорно въздействие
- ▶ представено е описание на дефекта

Гаранционните условия са в сила заедно с нашите условия за доставка и продажба.



## ЕС Декларация за съответствие

**Производител / упълномощено лице:** AHS GmbH  
Uhlandstraße 50  
A-4600 Wels  
Austria

**Продукт** Акумулаторната бормашина WB 18-2 LI

С настоящото декларираме на своя собствена отговорност, че описаните по-горе машини, въз основа на своята принципна схема и конструкция, в изпълненията, в които се предлагат от нас на пазара, като се имат предвид посочените по-долу стандарти, са в съответствие с всички изисквания на избраните по-долу директиви.

При една несъгласувана с нас промяна на уредите, тази декларация губи своята валидност.

Техническата документация може да се получи от лицето, положило подписа си върху настоящото.

### Директиви:

- 2006/42/EG
- 2011/65/EU
- 2014/30/EU
- 2014/35/EU

### Стандарти:

- EN 62841-1:2015
- EN 62841-2-1:2018+A11:2019
- EN 55014-1:2017
- EN 55014-2:2015
- EN IEC 61000-3-2:2019
- EN IEC 61000-3-3:2013/A1:2019

Wels, 01. 09. 2020

---

Klaus Estfeller, CEO  
AHS GmbH, Uhlandstraße 50, A-4600 Wels,  
Austria

## GRATULUJEME VÁM KE KOUPI AKUMULÁTOROVÉ VRTAČKY WORKERS BEST



Nová akumulátorová baterie není zcela nabitá. Před prvním použitím je tedy nutné ji plně nabít. Použijte k tomu síťový zdroj obsažený v dodávce a nabíjejte přístroj do té doby, než se ukazatel nabití baterie rozsvítí zeleně.

### POPIS PRODUKTU

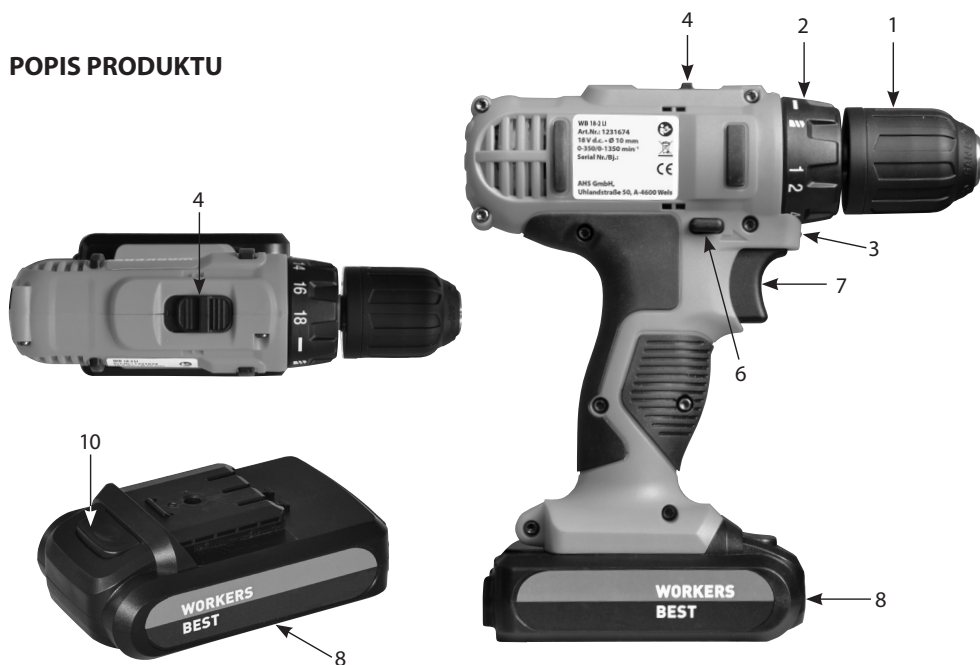

1. Rychloupínací sklíčidlo
2. Nastavení točivého momentu
3. LED světlo
4. Volič stupně otáček
5. Nabíjení baterie zobrazení času
6. Přepínač směru otáčení
7. Vypínač
8. Akumulátor
9. Nabíječka
10. Tlačítko k uvolnění akumulátoru



## Technické údaje

Napájení motoru:	18 V DC
Otáčky při chodu naprázdno:	0–350/0–1350 min. <sup>-1</sup>
Stupně točivého momentu:	18 + 1
Pravotočivý/levotočivý chod:	ano
Rozevření sklíčidla:	max. 10 mm
Hladina akustického tlaku:	L <sub>PA</sub> 67dB(A)
Nejistota:	K <sub>PA</sub> 3dB
Hladina akustického výkonu:	L <sub>WA</sub> 78dB(A)
Nejistota:	K <sub>PA</sub> 3dB
Vibrace:	2,254 m/s <sup>2</sup>
Nejistota:	K=1,5m/s <sup>2</sup>
Hmotnost:	1,2 kg
<b>Akumulátor:</b>	lithium-iontový
Provozní napětí akumulátoru:	18 V DC
Bateriový článek:	baterie li-ion, 1300 mAh

### Nabíječka:

Síťové napětí nabíječky:	230 V ~ 50 Hz
Nominální výstupní napětí:	21 V d.c.
Nabíjecí proud:	1,2 A
Doba nabíjení:	asi 1 hod.
Třída ochrany:	II □
Přečtěte si návod k použití	
Používejte ochranu sluchu, ochranné brýle a rukavice	
Přístroj nepoužívejte za deště, chraňte jej před vlhkem a mokrem	
Přístroj nepoužívejte v blízkosti jiných osob	
Nabíječku používejte jen v suchých místnostech.	
Nabíječka je vybavena bezpečnostním transformátorem.	
AHS GmbH, Umlandstraße 50, A-4600 Wels	



Hodnota kmitání se mění na základě způsobu použití elektrického přístroje a ve výjimečných případech může být vyšší než hodnota uvedená.

## Použití v souladu s určením

Akumulátorová vrtačka je vhodná k zašroubovávání a vyšroubovávání šroubů a k vrtání do dřeva, kovu a plastu.

Přístroj se smí používat jen v souladu se svým určením. Jakékoli použití mimo tento rámec je v rozporu s jeho určením. Za škody a úrazy jakéhokoli druhu, jež z toho vzniknou, ručí uživatel / pracovník obsluhující přístroj, nikoli výrobce.

Dbejte na to, že naše přístroje nejsou konstruovány pro komerční, řemeslnické nebo průmyslové využití. Při použití v komerčních, řemeslnických nebo průmyslových podnicích a k podobným činnostem záruka zaniká.



Při používání přístrojů je nezbytné dodržovat určitá bezpečnostní opatření, aby se předešlo poranění a vzniku škod. Pečlivě si proto přečtěte tento návod k obsluze / bezpečnostní upozornění. Dobře si jej uschovejte, abyste příslušné informace měli vždy po ruce. Pokud byste přístroj předávali jiným osobám, předejte jim společně s ním také tento návod k obsluze/bezpečnostní upozornění. Neručíme za úrazy nebo škody vzniklé nedodržením tohoto návodu a bezpečnostních upozornění.

## **Všeobecná bezpečnostní upozornění platná pro elektrické přístroje**

**VAROVÁNÍ! Přečtěte si všechny bezpečnostní pokyny, upozornění, znázornění na obrázcích a technické údaje, kterými tento elektrický přístroj disponuje.** Nerespektování následně uvedených pokynů může vést k úrazu elektrickým proudem, k požáru a/nebo k těžkému poranění.

### **Veškeré bezpečnostní pokyny a upozornění uchovejte pro další použití.**

Pojem „elektrický přístroj“ používaný v bezpečnostních upozorněních se týká elektrických přístrojů (se síťovým vedením) napájených ze sítě a elektrických přístrojů napájených akumulátorem (bez síťového vedení).

#### **1. Bezpečnost na pracovišti**

- a. **Udržujte svůj pracovní prostor čistý a dobře osvětlený.** Nepořádek a neosvětlené pracoviště mohou být příčinou nehod.
- b. **Neppracujte s elektrickým přístrojem ve výbušném prostředí, ve kterém se nacházejí hořlavé kapaliny, plyny nebo výbušný prach.** Elektrické přístroje vytvářejí jiskry, které mohou vznítit prach nebo hořlavé výpary.
- c. **Během používání elektrického přístroje se nezdržujte v dosahu dětí a jiných osob.** V důsledku rozptylování můžete ztratit kontrolu nad přístrojem.

#### **2. Elektrická bezpečnost**

- a. **Zástrčka kabelu elektrického přístroje musí odpovídat typu zásuvky. Tato zástrčka nesmí být žádným způsobem modifikována. Nepoužívejte konektor nabíjecího adaptéru spolu s uzemněným elektrickým přístrojem.** Nepozměněné konektory a vhodné zásuvky snižují riziko úrazu elektrickým proudem.
- b. **Vyvarujte se přímého kontaktu s uzemněnými tělesy, jako jsou trubky, topná tělesa, sporáky a chladničky.** Je-li Vaše tělo uzemněno, hrozí zvýšené riziko úrazu elektrickým proudem.
- c. **Udržujte přístroj mimo dosah deště a vlhka.** Vniknutí vody do elektrického zařízení zvyšuje riziko úrazu elektrickým proudem.
- d. **Připojovací kabel nikdy nepoužívejte k přenášení elektrického přístroje ani k jeho zavěšování či vytahování ze zásuvky. Chraňte připojovací kabel před horkem, oleji, ostrými hranami nebo pohyblivými součástmi.** Poškozený nebo překroucený připojovací kabel zvyšuje riziko úrazu elektrickým proudem.
- e. **Pokud se elektrickým přístrojem pracujete venku, používejte vhodný prodlužovací kabel odpovídající venkovnímu prostředí.** Použití vhodného prodlužovacího



kabelu pro venkovní prostředí snižuje riziko úrazu elektrickým proudem.

- f. **Pokud už s elektrickým přístrojem musíte bezpodmínečně pracovat ve vlhkém prostředí, použijte vhodný ochranný vypínač proti chybnému proudu.** Použití proudového chrániče snižuje riziko zásahu elektrickým proudem.

### 3. Bezpečnost osob

- a. **Budte pozorní, dávejte pozor na to, co děláte a při práci s elektrickým přístrojem si počínejte rozumně. Elektrický přístroj nepoužívejte, jste-li unaveni nebo pod vlivem drog, alkoholu nebo léků.** Chvilé nepozornosti při používání zařízení může vést k velmi vážným zraněním.
- b. **Používejte osobní ochranné prostředky a vždy ochranné brýle.** Používání osobních ochranných pomůcek, jako jsou – v závislosti na druhu a způsobu použití elektrického přístroje – respirátor, protiskluzová bezpečnostní obuv, ochranná helma nebo chrániče sluchu, snižuje riziko zranění.
- c. **Zamezte náhodnému uvedení do provozu. Ujistěte se, že je elektrický přístroj vypnutý, než ho připojíte ke zdroji elektrického proudu a/nebo k baterii, než ho zvednete nebo ho budete přenášet.** Nehody může způsobit i držení elektrického přístroje za spínač během přenášení nebo připojení zapnutého elektrického přístroje k napájení.
- d. **Před spuštěním elektrického přístroje odstraňte veškeré seřizovací nářadí a montážní klíče.** Nářadí či klíč nacházející se v rotační části elektrického přístroje může způsobit vážná poranění.
- e. **Vyvarujte se abnormálního držení těla. Zajistěte si stabilní stanoviště a vždy udržujte rovnováhu.** Dojde-li k neočekávané situaci, budete moci elektrický přístroj lépe kontrolovat.
- f. **Používejte vhodný pracovní oděv. Nenoste široký oděv či ozdoby. Dávejte pozor, aby se do rotujících částí přístroje nedostaly vlasy a části oděvu.** Volný oděv, šperky či dlouhé vlasy mohou být zachyceny rotujícími díly.
- g. **Pokud lze namontovat zařízení na odsávání prachu nebo záchytné zařízení, je nutno je napojit a správně používat.** Odsávání prachu snižuje možná rizika hrozící v prašném prostředí.
- h. **Nenechte se utěšit pocitem falešné bezpečnosti a neignorujte bezpečnostní pravidla platná pro elektrické přístroje ani tehdy, pokud elektrický přístroj po několikanásobném použití dobře znáte.** Neopatrné jednání může během několika zlomků vteřin způsobit závažná poranění.

### 4. Používání a zacházení s elektrickým přístrojem

- a. **Elektrický přístroj nepřetěžujte. K práci používejte jen takový elektrický přístroj, který je pro tuto práci určen.** S příslušným elektrickým přístrojem se pracuje lépe a bezpečněji v udané oblasti výkonu.
- b. **Nepoužívejte žádný elektrický přístroj, jehož spínač je defektní.** Pokud se elektrický přístroj již nedá zapnout nebo vypnout, je nebezpečný a musí být opraven.

- c. **Před nastavováním přístroje, výměnou vložného nástroje či odložením elektrického přístroje vytáhněte zástrčku ze zásuvky a/nebo vyjměte akumulátor.** Toto preventivní opatření zabraňuje nechtěnému spuštění přístroje.
- d. **Elektrické přístroje uchovávejte mimo dosah dětí. Zamezte v použití přístroje osobám, které s ním nejsou seznámeny nebo si nepřečetly tyto pokyny.** Elektrické přístroje jsou nebezpečné, používají-li je nezkušené osoby.
- e. **Pečujte o elektrické přístroje a vložné nástroje s péčí. Zkontrolujte, zda se rotující díly přístroje volně otáčejí a nevzpříčují se, zda nedošlo k poškození či přelomení některých součástí a zda není snížena funkčnost elektrického přístroje. Poškozené díly nechejte před použitím elektrického přístroje opravit.** Příčinou mnoha nehod bývají špatně udržované elektrické přístroje.
- f. **Řezací nástroje udržujte v ostrém a čistém stavu.** Pečlivě udržované řezací ústrojí s ostrými řeznými hranami se tolik nevzpříčuje a běží volněji.
- g. **Elektrické přístroje, příslušenství, vložné nástroje apod. používejte v souladu s těmito pokyny. Berte ohled na pracovní podmínky a prováděnou činnost.** Používání elektrických přístrojů k jinému než určenému účelu může vést k nebezpečným situacím.
- h. **Udržujte madla v suchém a čistém stavu a zamezte jejich znečištění olejem a tuky.** Klouzavé rukojeti a plochy rukojetí znemožňují v nepředvídatelných situacích bezpečné ovládání a kontrolu elektrického přístroje.

## 5. Používání a manipulace s akumulátorovým přístrojem

- a. **Akumulátory nabíjejte pouze v nabíječkách doporučených výrobcem.** V případě použití nabíječky určené pro jiné typy akumulátorů hrozí nebezpečí požáru.
- b. **Používejte pouze akumulátory určené pro daný typ elektrického přístroje.** Použití jiných akumulátorů může zapříčinit poranění nebo nebezpečí vzniku požáru.
- c. **Volný akumulátor udržujte v dostatečné vzdálenosti od kancelářských svorek, mincí, klíčů, špendlíků, šroubů a jiných drobných kovových předmětů, které by mohly způsobit zkrat kontaktů.** Zkrat mezi kontakty akumulátoru může způsobit popálení či požár.
- d. **V případě chybného použití může z akumulátoru vytéci kapalina. Vyvarujte se kontaktu s touto kapalinou. V případě náhodného kontaktu opláchněte postižené místo vodou. Pokud by kapalina zasáhla oči, vyhledejte také lékařskou pomoc.** Kapalina vytékající z akumulátorů může podráždit či popálit pokožku.

## 6. Servis

- a. **Svůj elektrický přístroj nechte opravovat jen kvalifikovanými odborníky za použití originálních náhradních dílů.** Tím zajistíte, že zůstane zachována bezpečnost elektrického přístroje.

## 7. Zvláštní bezpečnostní upozornění pro vrtačky, příklepové vrtačky, akumulátorové šroubováky a vrtací kladiva

- a. **Při používání vrtaček, příklepových vrtaček, akumulátorových šroubováků a vrtacích kladiv používejte ochranu sluchu.** Působení hluku může zapříčinit ztrátu sluchu.
- b. **Používejte přídavnou rukojeť dodanou s přístrojem.** Ztráta kontroly nad přístrojem může vést k poranění.
- c. **Provádíte-li práce, během nichž by elektrický přístroj mohl zasáhnout skrytá elektrická vedení, držte přístroj za izolované rukojeti.** Kontakt s vedením pod napětím může přivést elektrické napětí rovněž na kovové části přístroje a způsobit úraz elektrickým proudem.

## 8. Bezpečnostní pokyny pro baterie/nabíjecí přístroje

- a. **Udržujte přístroj mimo působení deště a vlhka.** Vniknutí vody do elektrického zařízení zvyšuje riziko elektrického úrazu.
- b. **Akumulační baterie nabíjejte pouze v nabíjecích přístrojích doporučených výrobcem.** V případě použití nabíjecího přístroje, který je určen pro jiné typy akumulačních baterií, hrozí nebezpečí požáru, je-li používán s bateriemi jiného typu.
- c. **Nenabíjejte cizí akumulátorové baterie.** Přístroj je určený pouze k nabíjení vestavěných akumulátorových baterií s určeným napětím uvedeným v technických datech. V jiném případě hrozí nebezpečí požáru nebo výbuchu.
- d. **Udržujte nabíjecí přístroj v čistotě.** Znečištěním se zvyšuje nebezpečí elektrického úrazu.
- e. **Před každým použitím zkontrolujte nabíjecí přístroj, kabel a zástrčku. Jestliže zjistíte poruchy, nepoužívejte nabíjecí přístroj. Neotvírejte nabíjecí přístroj sami a nechte jej opravit pouze originálními náhradními díly.** Poškozené nabíjecí přístroje, kabely a zástrčky zvyšují riziko elektrického úrazu.
- f. **Nepoužívejte nabíjecí přístroj na lehce hořlavém povrchu (např. na papíře, textiliích atd.) popř. v hořlavém prostředí.** V důsledku ohřátí nabíjecího přístroje při nabíjení hrozí nebezpečí požáru.
- g. **V případě chybného použití může z akumulační baterie unikat kapalina. Vyvarujte se kontaktu s touto kapalinou. Při náhodném kontaktu opláchněte vodou. Pokud by kapalina zasáhla zrak, vyhledejte dodatečně lékařskou pomoc.** Unikající kapalina může podráždit či popálit pokožku.
- h. **Neotvírejte akumulátorovou baterii.** Hrozí nebezpečí elektrického zkratu.
- i. **Chraňte akumulátorovou baterii před horkem, např. také před trvalým slunečním zářením a ohněm.** Hrozí nebezpečí exploze.
- j. **Akumulátor nezkratujte.** Volný akumulátor udržujte v dostatečné vzdálenosti od kancelářských svorek, mincí, klíčů, špendlíků, šroubů a jiných drobných kovových

předmětů, které by mohly způsobit zkrat kontaktů. Zkrat mezi kontakty akumulátoru může způsobit popálení či požár.

- k. **Při poškození a při použití akumulátorové baterie v rozporu s účelem mohou unikat páry.** Zajistěte větrání a při zdravotních potížích vyhledejte lékaře. Páry mohou podráždit dýchací cesty.



### **Elektrické zabezpečení**

Zkontrolujte, zda napětí akumulační baterie odpovídá hodnotě na typovém štítku. Mimo to také zkontrolujte, zda napětí sítě odpovídá vstupnímu napětí nabíjecího přístroje.

### **Před uvedením do provozu**

Před uvedením akumulátorového šroubováku do provozu si bezpodmínečně přečtěte tato upozornění:

- Akumulátor nabíjejte pouze dodanou nabíječkou.
- Používejte jen ostré vrtáky a bezvadné a vhodné šroubovací bity.
- Při vrtání a šroubování do stěn a zdí zkontrolujte, zda v nich nejsou skryta elektrická či plynová vedení nebo vodovodní potrubí.

### **Ovládání**

#### **Nabíjení akumulátoru**

Přiložený akumulátor je při dodání částečně nabitý

- a. Chcete-li akumulátor vyjmout (8), stiskněte tlačítko k uvolnění akumulátoru (10) a vytáhněte akumulátor z rukojeti.
- b. Nabíjení akumulátoru je možné při teplotě v rozsahu 0-40 °C.
- c. Napětí uvedené na typovém štítku se musí shodovat s napětím v elektrické síti.
- d. Po vložení akumulátoru do nabíječky (9) a vytvoření kontaktu mezi akumulátorem a nabíječkou se spustí nabíjení. Během nabíjení svítí trvale červená LED dioda (5). Vybitý akumulátor se nabíjí přibližně asi 1 hodinu. Po dokončení nabíjení svítí trvale zelená LED dioda (5).

#### **Upozornění**

Nebude-li akumulátor možné nabít, zkontrolujte,

- zda je v síťové zásuvce přítomno napětí;
- zda došlo k bezvadnému kontaktu mezi akumulátorem a nabíjecími kontakty nabíječky.

Chcete-li si zajistit dlouhou životnost akumulátoru, dbejte na jeho včasné dobíjení. Akumulátor nevybíjejte úplně. Došlo by k jeho poškození!

#### **Nastavení směru otáčení**

Směr otáčení přístroje můžete měnit přepínačem pravotočivého/levotočivého chodu.

Změna není možná při stisknutém vypínači.

**Pravotočivý chod:** Potřebujete-li vrtat nebo zašroubovávat šrouby, stiskněte přepínač pravotočivého/levotočivého chodu až po doraz doleva.

**Levotočivý chod:** Potřebujete-li vyšroubovávat šrouby, stiskněte přepínač pravotočivého/levotočivého chodu až po doraz doprava.

### **Nastavení točivého momentu**

Akumulátorový šroubovák je vybaven mechanickým nastavením točivého momentu (2). Pomocí prvku pro nastavení točivého momentu (2) můžete předvolit 18 stupňů točivého momentu. Při správném nastavení se vložený nástroj zastaví, jakmile je šroub zašroubován do materiálu tak, že s ním lícuje, resp. jakmile se dosáhne nastaveného točivého momentu.

Při vyšroubovávání šroubů případně zvolte vyšší nastavení, resp. nastavte přístroj na symbol **vrtání**.

### **Mechanická volba rychlosti**

Volič stupně otáček (4) umožňuje práci s vyššími nebo nižšími otáčkami. Chcete-li předejít poškození převodovky, přepínejte volič stupně otáček jen při zastaveném přístroji.

Stupeň 1: určen k šroubování nebo k práci s vrtáky o velkém průměru.

Stupeň 2: určen k práci s vrtáky o malém průměru.

### **Vypínač**

Vypínačem (7) můžete plynule ovládat otáčky. Čím více vypínač stlačíte, tím vyšší jsou otáčky akumulátorové vrtačky.

Chcete-li elektrický přístroj vypnout, vypínač (7) uvolněte.

### **Výměna nástrojů**

**Pozor!** Při všech pracích (například výměně nástroje, údržbě atd.) nastavte přepínač pravotočivého/levotočivého chodu (6) na akumulátorovém šroubováku do prostřední polohy.

- Akumulátorový šroubovák je vybaven rychloupínacím sklíčidlem (1) s automatickou aretačí včetně.
- Otevřete sklíčidlo (1). Otvor sklíčidla musí být dostatečně velký k upnutí nástroje (vrtáku, resp. šroubovacího bitu).
- Vyberte vhodný nástroj. Zasuňte nástroj co nejhluběji do otvoru sklíčidla.
- Sklíčidlo (1) pevně utáhněte a zkontrolujte pevné usazení nástroje.

## Údržba a péče

**Pozor!** Před veškerým čištěním vytáhněte síťovou zástrčku.

- K čištění plastových částí nepoužívejte rozpouštědla. Různé chemikálie mohou plastové části napadnout a poškodit.
- K odstraňování nečistot, oleje, tuků, prachu atd. používejte pouze čistý hadřík.

## Uvedení do provozu

Při práci zásadně používejte ochranné brýle, ochranu sluchu, ochranné rukavice a pevný pracovní oděv!



### Vysloužilé elektrické přístroje, nářadí a ochrana životního prostředí

Jestliže Vaše elektrické přístroje a nářadí budou jednoho dne tak silně opotřebené, že je budete muset vyměnit, anebo pro ně už nebudete mít žádné další využití, pomyslete, prosím, na ochranu životního prostředí. Elektrické přístroje a nářadí nepatří do běžného odpadu z domácnosti. Dají se dále zhodnotit způsobem, který je šetrný pro životní prostředí.

## Důležité pokyny



Zvláštní odpad, neodhazujte do běžného odpadu z domácnosti.



Teplota okolního prostředí maximálně 50 °C.



Nevhazujte do vody.  
Nebezpečí ohrožení života.



Zelený bod.



Nevhazujte do ohně.

## **ZÁRUKA**

Záruční výkony se provádějí podle příslušných zákonných ustanovení pro záruku a záruční servis, platných v zemi, kde byl výrobek zakoupen.

Záruku na škody nebo vady, které vzniknou v důsledku neodborného použití prodaných výrobků, nelze poskytnout.

Pokud nastane problém nebo vada, kontaktujte vždy nejprve svého smluvního prodejce. Váš smluvní prodejce je většinou schopen daný problém nebo vadu přímo odstranit.

### **Ze záruky jsou vyjmuty:**

- ▶ Akumulátory
- ▶ Veškeré příslušenství (např.: nabíječky atd.)
- ▶ Díly podléhající opotřebením (např.: uhlíkové kartáče, spínače, kabely, těsnění atd.)
- ▶ Nevhodné nebo nesprávné použití
- ▶ Chybné uvedení do provozu vlastníkem nebo třetí osobou
- ▶ Oprava nebo výměna součástí
- ▶ Vady, které vyplynou z nesprávného použití, normálního opotřebením nebo nedostatečné
- ▶ údržby a péče.
- ▶ Výrobky, které se používají ke komerčním nebo profesionálním účelům, popř. které se půjčují.
- ▶ Škody, které vzniknou v důsledku nedodržení návodu k obsluze.

### **Váš záruční nárok lze uznat, pouze když:**

- ▶ je možné předložit kupní doklad (s datem nákupu) ve formě pokladni stvrzenky
- ▶ je záruční list kompletně vyplněný
- ▶ na přístroji nebyla provedena žádná oprava nebo výměna součástí třetími osobami
- ▶ přístroj nebyl nesprávně použit
- ▶ nedošlo k zásahu vyšší moci
- ▶ existuje popis vady

Záruční ustanovení platí společně s našimi dodacími a prodejními podmínkami.



## Prohlášení o shodě EU

**Výrobce / zplnomocněný zástupce:**

AHS GmbH  
Uhlandstraße 50  
A-4600 Wels  
Austria

**Produkt:**

Akumulátorové vrtačky WB 18-2 LI

Tímto na svoji odpovědnost prohlašujeme, že výše uvedené strojní zařízení, s ohledem na jeho koncepci a konstrukci, stejně jako verze, které jsme uvedli na trh, splňují všechny požadavky následujících směrnic a níže uvedených norem.

Při námi neschválených změnách provedených na zařízení, pozbývá toto prohlášení své platnosti. Technická dokumentace je k dispozici u podepisujícího.

**Směrnice:**

- 2006/42/EG
- 2011/65/EU
- 2014/30/EU
- 2014/35/EU

**Normy:**

- EN 62841-1:2015
- EN 62841-2-1:2018+A11:2019
- EN 55014-1:2017
- EN 55014-2:2015
- EN IEC 61000-3-2:2019
- EN IEC 61000-3-3:2013/A1:2019

3

Wels, 01. 09. 2020

---

Klaus Estfeller, CEO  
AHS GmbH, Uhlandstraße 50, A-4600 Wels,  
Austria



## SZÍVBŐL GRATULÁLUNK A WORKERS BEST AKKUS FÚRÓCSAVARÓZÓ MEGVÁSÁRLÁSÁHOZ



Az új akkumulátor nincs teljesen feltöltve. Ezért az első használat előtt teljesen fel kell tölteni. Használja ehhez a szállítási egységben található hálózati csatlakozót, és egészen addig töltsse a készüléket, amíg a töltésszjelző zölden világít.

### TERMÉKLEÍRÁS



1. Gyorsbefogó fúrótokmány
2. Forgatónyomaték-beállítás
3. LED-lámpa
4. Menetválasztó kapcsoló
5. Az akkumulátor töltési ideje kijelző
6. Forgásirány-kapcsoló
7. Be-/ kikapcsoló
8. Akkumulátor
9. Töltőkészülék
10. Akkumulátor kioldógomb



## Műszaki adatok

Motor tápfeszültség:	18 V DC
Üresjárat fordulatszám:	0-350/0-1350 min <sup>-1</sup>
Forgatónyomaték-fokozatok:	18 + 1
Jobbra-/balamenet:	igen
Fúrótokmány rögzítési távolság:	max. 10 mm
Hangnyomásszint:	L <sub>PA</sub> 67dB(A)
Bizonytalanság:	K <sub>PA</sub> 3dB
Hangteljesítményszint:	L <sub>WA</sub> 78dB(A)
Bizonytalanság:	K <sub>PA</sub> 3dB
Vibráció:	2,254 m/s <sup>2</sup>
Bizonytalanság:	K=1,5m/s <sup>2</sup>
Tömeg:	1,2 kg
<b>Akkumulátor:</b>	Lítium-ion
Akkumulátor üzemi feszültség:	18 V d.c.
Akkumulátorcella:	Li-ion akkumulátorok, 1300 mAh

### Töltőkészülék:

Töltőkészülék hálózati feszültség:	230 V ~ 50 Hz
Névleges kimeneti feszültség	21 V d.c.
Töltőáram:	1,5 A
Töltési idő:	körülbelül 1 óra

Védelmi osztály: II 

Olvassa el a kezelési utasítást!

Viseljen fülvédőt, védőszemüveget és kesztyűt!

Ne használja esőben, óvja a nedvességtől!

Ne tartózkodjanak a közelben más személyek!

A töltőkészüléket csak száraz helyiségekben használja!

A töltőkészülék biztonsági transzformátorral van felszerelve.

AHS GmbH, Umlandstraße 50, A-4600 Wels



A rezgési érték az elektromos szerszám alkalmazási területétől függően változik, és kivételes esetekben a megadott érték fölötti lehet.

## Rendeltetészerű használat

Az akkumulátoros fúrócsavarozó alkalmas csavarok becsavarozására és meglazítására, valamint fa, fém és műanyag fúrására.

A készülék csak rendeltetési céljaira használható. Minden további használat nem rendeltetészerűnek minősül. Bármiféle ebből eredő kárért vagy sérülésért nem a gyártó felel, hanem a használó/kezelő.

Kérjük, vegye figyelembe, hogy készülékünk rendeltetése szerint nem alkalmas ipari, kisipari vagy kézműipari felhasználásra. Nem vállalunk semmilyen felelősséget, ha a készüléket ipari, kisipari vagy kézműipari üzemekben, illetve ezekhez hasonló tevékenységekre használják.



A készülékek használata során be kell tartani néhány biztonsági intézkedést a sérülések és károk megakadályozása érdekében. Ezért olvassa el figyelmesen a kezelési útmutatót és a biztonsági utasításokat. Őrizze meg jól, hogy az információk mindig rendelkezésére álljanak. Amennyiben a készüléket más személynek továbbadja, adja át a készülékkel a kezelési útmutatót és a biztonsági utasításokat is. Nem vállalunk felelősséget azokért a balesetekért vagy károkért, amelyek az útmutató és a biztonsági utasítások figyelmen kívül hagyásából keletkeznek.

## Általános biztonsági utasítások elektromos szerszámokhoz

**FIGYELMEZTETÉS! Olvasson el minden biztonsági figyelmeztetést, utasítást, illusztrációs anyagot és műszaki dokumentumot, amellyel ezt az elektromos szerszámot ellátták.** A következő utasítások és tanácsok be nem tartása áramütést, tüzet és/vagy súlyos sérülést okozhat.

### Jövőbeni felhasználásra őrizze meg az összes biztonsági utasítást és útmutatót!

A biztonsági utasításokban használt „elektromos készülék” kifejezés hálózati táplálású (hálózati kábellel ellátott) elektromos készülékekre és akkutáplálású elektromos készülékekre (kábel nélkül) utal.

#### 1. Munkahelyi biztonság

- Tartsa tisztán és jól megvilágítva a munkaterületet.** A rendetlenség vagy a megvilágítatlan munkaterületek balesetekhez vezethetnek.
- Az elektromos készüléket ne alkalmazza robbanásveszélyes környezetben, ahol gyúlékony folyadékok, gázok vagy porok találhatók.** A elektromos készülékek szikrát okozhatnak, amelyek a port vagy a párát meggyújthatják.
- Gyerekeket és más személyeket az elektromos készülék használata alatt tartsanak távol.** Szórakozottság esetén elvesztheti a készülék fölötti uralmat.

#### 2. Elektromos biztonság

- Az elektromos készülék csatlakozó dugója jól illeszkedjen a dugaszoló aljzatba. A dugaszt soha sem szabad módosítani. Védőföldeléssel rendelkező elektromos készülékhez ne használjon adapterdugót.** A nem módosított csatlakozó dugó és a jól illeszkedő aljzat csökkenti az áramütés veszélyét. **A készüléket tartsa távol esőtől vagy nedvességtől.** A víz behatolása a villamos készülékbe növeli az áramütés kockázatát.
- Ne érintsen leföldelt felületeket, mint csövek, fűtőtestek, kályhák és hűtőszekrények.** Ha a test földelve van, az áramütés veszélye megnövekedik.
- A készüléket tartsa távol esőtől vagy nedvességtől.** A víz behatolása a villamos készülékbe növeli az áramütés kockázatát.
- A csatlakozóvezetéket ne használja eredeti rendeltetése helyett az elektromos készülék hordozására, felakasztására, és ne húzza ki a kábelnél fogva a dugót az aljzatból. Tartsa távol a csatlakozóvezetéket hőtől, olajtól, éles tárgyaktól vagy mozgó alkatrészekről.** A megrongálódott vagy összekuszálódott

csatlakozóvezetékek növelik az áramütés kockázatát.

- e. **Ha az elektromos készüléket a szabadban használja, csak a szabadban történő munkavégzésre alkalmas hosszabbító vezetékét alkalmazzon.** Olyan hosszabbító vezeték alkalmazása, amely szabadban is használható, csökkenti az áramütés veszélyét.
- f. **Ha elkerülhetetlen az elektromos szerszám nedves környezetben történő üzemeltetése, használjon hibaáram-védőkapcsolót.** A hibaáram-védőkapcsoló alkalmazása csökkenti az áramütés veszélyét.

### 3. Személyek biztonsága

- a. **Legyen figyelmes, vigyázzon mit tesz és használja ésszel az elektromos készüléket. Ne használjon elektromos készüléket, ha fáradt vagy drog, alkohol vagy gyógyszer hatása alatt van.** Egy pillanatnyi figyelmetlenség a készülék használata közben komoly sérülésekhez vezethet.
- b. **Viseljen személyes védőfelszerelést, és mindig viseljen védőszemüveget.** Személyes védőfelszerelés: maszk, csúszásálló cipő, védősisak vagy fülvédő az elektromos készülék típusa és alkalmazásától függően csökkenti a sérülés esélyét.
- c. **Kerülje a felügyelet nélküli üzembe helyezést. Győződjön meg róla, hogy az elektromos készülék ki van kapcsolva, mielőtt csatlakoztatná azt az áramellátáshoz és/vagy az akkumulátorhoz, illetve mielőtt felemelné, vagy szállítaná azt.** Ha az ujjá az elektromos készülék hordozása közben a kapcsolón van, vagy ha a készüléket bekapcsolva csatlakoztatja az elektromos hálózathoz, az balesethez vezethet.
- d. **A csavarkulcsot, csavarhúzó távolítsa el, mielőtt az elektromos készüléket bekapcsolja.** Ha egy szerszám vagy csavarhúzó az elektromos szerszám forgó részébe kerül, az sérülésekhez vezethet.
- e. **Kerülje a természetellenes testtartást! Találjon magának egy stabil helyzetet, és őrizze meg mindig az egyensúlyát.** Így az elektromos szerszámot váratlan helyzetekben könnyebben tudja ellenőrizni.
- f. **Viseljen megfelelő ruházatot. Ne viseljen bő ruhát vagy ékszert. Tartsa haját és ruháját a mozgó részekről távol.** A mozgó alkatrészek a laza ruhát, ékszert vagy hosszú hajat elkaphatják.
- g. **Ha porelszívó vagy porfelfogó berendezést lehet felszerelni, akkor ezeket csatlakoztatni és használni kell.** A porelszívó használata csökkenti a por által okozott veszélyeket.
- h. **Ne menjen bele helytelen biztonsági dolgokba és ne szegje meg az elektromos szerszám biztonsági szabályait még akkor sem, ha már sokadszorra használja az elektromos szerszámot.** A figyelmetlen cselekedetek a másodperc töredéke alatt vezethetnek súlyos sérülésekhez.

### 4. Az elektromos szerszám alkalmazása és kezelése

- a. **Ne terhelje túl az elektromos szerszámot. Munkájához az arra alkalmas elektromos készüléket használja.** A megfelelő elektromos készülékkel jobban és biztonságosabban tud dolgozni.

- b. **Ne használjon olyan elektromos készüléket, amelynek a kapcsolója nem működik.** A meghibásodott kapcsolójú elektromos készülék veszélyes, meg kell javíttatni.
- c. **Húzza ki a dugaszt a konnektorból és/vagy távolítsa el a levehető akkumulátort, mielőtt a készülék beállítását elvégzi, a tartozékokat kicseréli, vagy a készüléket elteszi.** Ezek a megfontolt lépések megakadályozzák a készülék nem szándékos beindulását.
- d. **Tárolja a nem használt elektromos készülékeket gyerekektől távol. Ne engedje, hogy a készüléket olyan személyek használják, akik nem értenek hozzá, és az utasításokat nem olvasták el.** Az elektromos készülékek veszélyesek, ha tapasztalat nélküli személyek használják.
- e. **Az elektromos és használt szerszámokat gondosan ápolja. Ellenőrizze, hogy a készülék mozgó alkatrészei hibátlanul működnek és nem szorulnak, hogy az alkatrészek nem törtek el, nem károsodtak, és az elektromos készülék működését nem akadályozzák. A megrongálódott alkatrészeket az elektromos a készülék használata előtt javíttassa meg.** Az elektromos készülék helytelen karbantartása sok balesetet okoz.
- f. **Tartsa a vágószerszámot élesen és tisztán.** A gondosan ápolott vágószerszámok éles vágóélei kevésbé ékelődnek be, és könnyebben kezelhetők.
- g. **A jelen útmutató szerint használja az elektromos készüléket, alkalmazott szerszámot, a tartozékokat, a betétszerszámokat, stb. Tartsa figyelemben a munkaviszonyokat és az elvégzendő műveletet.** Az elektromos készülékek az előírttól eltérő alkalmazása veszélyes helyzetekhez vezethet.
- h. **A fogantyúkat és fogófelületeket tartsa szárazon, tisztán, olajtól és zsírtól mentesen.** A csúszós fogantyúk és felületek nem teszik lehetővé a biztonságos használatot, és az elektromos szerszámokat váratlan helyzetekben nem lehet ellenőrzés alatt tartani.

## **5. Az akkumulátoros szerszám alkalmazása és kezelése**

- a. **Csak a gyártó által ajánlott töltőket használja az akkumulátorok töltéséhez.** Ha egy töltő csak meghatározott fajtájú akkumulátorokhoz használható, akkor más akkumulátorokkal való használata tűzveszélyt idézhet elő.
- b. **Csak az ajánlott akkumulátorokat használja az elektromos szerszámokhoz.** Egyéb akkumulátorok használata sérülésekhez és tűzveszélyhez vezethet.
- c. **Ne tárolja a használaton kívüli akkumulátorokat gémpapcsok, érmék, kulcsok, tűk, csavarok vagy más apró fémtárgyak közelében, amelyek összeköttetést teremthetnek az érintkezések között.** Az akkumulátor érintkezései közötti rövidzárlat égési sérüléseket vagy tüzet okozhat.
- d. **Helytelen használat esetén az akkumulátorból folyadék ömölhet ki. Ne érjen hozzá. Véletlenszerű érintkezés esetén öblítse le vízzel. Ha a folyadék a szemébe fröccsen, akkor kérjen orvosi segítséget is.** A kiömlő akkumulátorfolyadék bőrpírt vagy égési sérüléseket okozhat.

## 6. Szerviz

- a. **A villamos szerszámot csak szakemberrel és csak eredeti alkatrészekkel javíttassa.** Így az elektromos készülék megbízhatósága megmarad.

## 7. Speciális biztonsági utasítások fúrógépekhez, ütvefúrókhoz, akkumulátoros csavarhúzókhöz és fúrókalapácsokhoz

- a. **Viseljen fülvédőt fúrógépek, ütvefúrók, akkumulátoros csavarhúzók és fúrókalapácsok használata közben.** A zajhatás halláskárosodást okozhat.
- b. **Használja a készülékhez mellékelt kiegészítő fogantyút.** A gép fölötti ellenőrzés elvesztése sérüléseket okozhat.
- c. **Tartsa a készüléket a szigetelt felületű fogantyúknál, ha olyan munkákat végez, amelyek közben az elektromos szerszám rejtett elektromos vezetékekkel érintkezhet.** A feszültség alatt lévő vezetékkel történő érintkezés a készülék fém alkatrészeit is feszültség alá helyezheti, és áramütést okozhat.

## 8. Biztonsági utasítások az akkumulátorhoz/töltőkészülékhez

- a. **A töltőkészüléket tartsa távol esőtől és nedvességtől.** A víz behatolása a töltőkészülékbe növeli az áramütés kockázatát.
- b. **Csak a gyártó által ajánlott töltőket használja az akkumulátorok töltéséhez.** Ha egy töltő csak meghatározott fajtájú akkumulátorokhoz használható, akkor más akkumulátorokhoz való használata tűzveszélyt idézhet elő.
- c. **Idegen akkumulátorokat ne töltsön.** A töltőkészülék csak a műszaki adatoknál megadott feszültségű beépített akkumulátorok töltésére alkalmas. Máskülönben tűz- és robbanásveszély áll fenn.
- d. **Tartsa tisztán a töltőkészüléket.** Az elszennyeződés révén elektromos áramütés veszélye áll fenn.
- e. **Minden egyes használat előtt ellenőrizze a töltőkészüléket, a kábelt és a csatlakozó dugót. Ha sérülést észlel, ne használja a töltőkészüléket. Ne nyissa fel saját maga a töltőkészüléket, és csak eredeti alkatrészekkel engedje azt javítani.** A megrongálódott töltőkészülék, kábel és csatlakozó dugó növeli az áramütés kockázatát.
- f. **Ne üzemeltesse a töltőkészüléket könnyen éghető alapon (pl. papíron, textílián, stb.) ill. éghető környezetben.** A töltőkészülék töltés közbeni felmelegedése következtében fennáll a tűz veszélye.
- g. **Helytelen használat esetén az akkumulátorból folyadék ömölhet ki. Ne érjen hozzá! Véletlen érintkezés esetén vízzel öblítse le! Ha a folyadék a szemébe fröccsen,akkorezenkívülkérjenorvosi segítségétis.** Aki ömülő akkumulátorfolyadék bőrpírt vagy égési sérüléseket okozhat.
- h. **Ne nyissa fel az akkumulátort.** Fennáll a rövidzárlat veszélye.
- i. **Óvja az akkumulátort a hőtől, pl. a tartós napsütéstől és a tűztől is.** Robbanásveszély áll fenn!
- j. **Ne zárja rövidre az akkumulátort.** Ne tárolja a használaton kívüli akkumulátorokat gémkapcsok, pénzérmék, kulcsok, szegek, csavarok vagy más apró fémtárgyak közelében, amelyek összeköttetést teremthetnek az érintkezések között. Az

akkumulátor érintkezései közötti rövidzárlat égési sérüléseket vagy tüzet okozhat.

- k. **Az akkumulátorok sérülésekor és szakszerűtlen használatakor gőzök szabadulhatnak fel.** Szellőztessen, és panaszok esetén forduljon orvoshoz. A gőzök izgathatják a légzőjáratokat.



### **Elektromos biztonság**

Mindig vizsgálja meg, hogy az akkumulátor feszültsége megfelel-e a típusazonosító táblán feltüntetett értéknek. Ezen kívül vizsgálja meg, hogy a hálózati feszültség megfelel-e az akkumulátortöltő bemeneti feszültségének.

### **Üzembe helyezés előtt**

Az akkumulátoros csavarhúzó üzembe helyezése előtt feltétlenül olvassa el ezeket az utasításokat:

- Az akkuegységet csak a mellékelt töltőkészülékkel töltsse fel.
- Csak éles fűrókat, valamint kifogástalan és megfelelő csavarhúzófejeket használjon.
- Falakba történő fúráskor és csavarozásakor ellenőrizze azokat, nincsenek-e bennük rejtett elektromos, gáz- és vízvezetékek.

### **Kezelés**

#### **Akkutöltés**

A mellékelt akkumulátor szállításkor részben fel van töltve

- a. Az akkumulátor (8) kivételéhez nyomja meg az akkumulátor kioldógombját (10), és húzza ki az akkut a fogantyúból.
- b. Az akkumulátor csak 0 °C és 40 °C közötti hőmérséklet-tartományban tölthető fel.
- c. A típustáblán megadott hálózati feszültségnek meg kell egyeznie a rendelkezésre álló hálózati feszültséggel.
- d. Az akkumulátor töltőkészülékbe (9) helyezése után megkezdődik a feltöltés, amint az akkumulátor érintkezik a töltőkészülékkel. A töltés ideje alatt a vörös LED-lámpa folyamatosan világít (5). A töltési idő lemerült akkumulátor esetén kb. 1 óra. A töltési idő letelte után a zöld LED világít folyamatosan (5).

#### **Tudnivaló**

Ha az akku töltése nem lehetséges, ellenőrizze, hogy:

- a dugasznál van-e hálózati feszültség.
- kifogástalan érintkezés áll fenn a töltőkészülék töltőérintkezőivel.

Az akkumulátorok hosszú élettartamának biztosítása érdekében az akkumulátorokat időnként újra fel kell tölteni. Az akkumulátort soha ne merítse le teljesen. Ez az akkumulátor hibás működését eredményezi!

#### **Állítsa be a forgásirányt**

A jobb/bal forgásirány-váltóval megváltoztathatja a készülék forgásirányát. Ez a funkció nem működik a Be-/Kikapcsoló megnyomott állapotában.

**Jobbrafutás:** Fúrásához és csavarok behajtásához nyomja ütközésig balra a jobb/bal forgásirány-váltót.

**Balrafutás:** Csavarok meglazításához vagy kihajtásához nyomja ütközésig jobbra a jobb/

bal forgásirány-váltót.

### **Forgatónyomaték beállítása**

Az akkus csavarhúzó mechanikus forgatónyomaték-szabályozóval (2) rendelkezik.

A forgatónyomaték-szabályozóval (2) a szükséges nyomatlék 18 fokozatban állítható be. Helyes beállítás esetén a szerszám megáll, amint a csavar behajtása az anyagba megtörtént, illetve ha elérte a beállított forgatónyomatékot.

A csavar kihajtásakor adott esetben válasszon magasabb fokozatú beállítást, illetve állítsa a készüléket a **Fúrás** szimbólumra.

### **Mechanikus menetszabályozás**

A menetszabályozó (4) lehetővé teszi magasabb vagy alacsonyabb fordulatszám kiválasztását munka közben. A motor károsodásának elkerülése érdekében a menetszabályozót még nyugalmi állapotban kell működtetni.

1. fokozat: csavarozáskor vagy nagy furatátmérőkkel való munkavégzés esetén használatos.

2. fokozat: kis furatátmérőkkel való munkavégzés esetén használatos.

### **Be-/ kikapcsoló**

A be/ki kapcsolóval (7) a fordulatszám fokozatmentesen szabályozható. Minél tovább tartja megnyomva a kapcsolót, annál magasabb lesz az akkus csavarhúzó fordulatszáma.

Az elektromos szerszám kikapcsolásához engedje el a be-/kikapcsolót (7).

### **Szerszámcsere**

**Figyelem!** Az akkus csavarhúzón végzendő minden munka (pl. szerszámcsere, karbantartás stb.) előtt állítsa középső állásba a jobb/bal forgásirány-váltót (6).

- Az akkus csavarhúzó automatikus orsóbeállítást végző gyorszorítós fúrótokmánnyal (1) rendelkezik.
- Csavarja felfelé a fúrótokmányt (1). A fúrótokmány nyílásának elég nagyoknak kell lennie ahhoz, hogy a szerszámot (a fúrót vagy a csavarhúzófejet) befogadja.
- Válassza ki a megfelelő szerszámot. Amennyire lehetséges, tolja be a szerszámot a fúrótokmány nyílásába.
- Húzza meg a fúrótokmányt (1), és ellenőrizze, hogy a szerszám szilárdan helyezkedik-e el a tokmányban.



## Karbantartás és ápolás

**Figyelem!** A hálózati dugaszt minden tisztítási munka előtt húzza ki.

- A műanyag alkatrészek tisztításához ne használjon semmilyen oldószert. A különféle vegyszerek megtámadhatják és károsíthatják az alkatrészeket.
- A piszok, olaj, zsír, por, stb. eltávolításához csak tiszta kendőt használjon.

## Üzembe helyezés

Munkavégzés közben mindig viseljen védőszemüveget, fülvédőt, védőkesztyűt és erős anyagú munkaruhát!



### Tönkrement elektromos berendezések, szerszámok és a környezetvédelem

Amennyiben az Ön elektromos berendezése vagy szerszáma egy napon az intenzív használat miatt cserére szorul, vagy rá nincs többé szükség, kérjük, gondoljon a környezetvédelemre. Az elektromos készülékeknek és szerszámoknak nincs helye a háztartási szemétben, ehelyett környezetbarát módon hasznosíthatók.

## Fontos tudnivalók



Veszélyes hulladéknak nincs helye a háztartási szemétben



Környezeti hőmérséklet maximum 50 °C



Ne érje víz – életveszély



Zöld Pont



Ne dobja tűzbe

## **GARANCIA**

A garanciával kapcsolatos szolgáltatásokra abban országban érvényes mindenkori törvény szerinti garanciára és szavatosságra vonatkozó rendelkezések vonatkoznak, amelyben a termék értékesítésre került.

Az értékesített termékek nem szakszerű használatából eredő károkra és hibákra a garancia nem vonatkozik.

Probléma vagy hiányosság esetén először lépjenek kapcsolatba az Önhöz legközelebb lévő Gardens Best márkakereskedővel. A márkakereskedő legtöbbször képes azonnal megszüntetni a problémát vagy hiányosságot.

### **A következőkre nem vonatkoznak a garanciális szolgáltatások:**

- ▶ Akkumulátorok
- ▶ Valamennyi tartozék (mint pl. töltőkészülék, stb.)
- ▶ Kopó alkatrészek (pl. szénkefék, kapcsolók, kábelek, tömítések stb.)
- ▶ Nem megfelelő vagy nem szakszerű használat
- ▶ A tulajdonos vagy egy harmadik személy általi hibás üzembe helyezés
- ▶ Alkatrészek javítása vagy cseréje
- ▶ Olyan hiányosságok, amelyek a nem szakszerű használatra, normál kopásra vagy a karbantartás és ápolás hiányosságaira vezethetők vissza.
- ▶ Olyan termékek, amelyeket üzleti, szakmai célokból vagy kölcsönzésre használnak.
- ▶ Olyan károk, amelyek a kezelési utasítás figyelmen kívül hagyása következtében keletkeznek.

### **SZAVATOSSÁGI IGÉNYÉT ELISMERJÜK, HA:**

- ▶ Pénztári blokk formájában bemutatja a vásárlási bizonylatot (a vásárlás időpontjával)
- ▶ A garancialevél teljesen ki van töltve
- ▶ A készüléket harmadik személy nem javította és/vagy nem cserélte ki annak alkatrészeit
- ▶ A készüléket nem használták szakszerűtlenül
- ▶ Nem forog fenn vis major esete
- ▶ Benyújtják a meghibásodás leírását

A garanciális rendelkezések szállítási és értékesítési feltételeinkkel együtt érvényesek.



## EU megfelelési nyilatkozat

**Gyártó / Meghatalmazó:**

AHS GmbH  
Uhlandstraße 50  
A-4600 Wels  
Austria

**Termék:**

Akkumulátoros fűrócsavarozó WB 18-2 LI

Ezennel kizárólagos felelősséggel kijelentjük, hogy a fent leírt gép tervezésében és felépítésében, valamint az általunk forgalomba hozott kivitelben megfelel az alábbiakban felsorolt irányelvek követelményeinek a következő szabványok figyelembe vétele mellett.

A készülék velünk nem egyeztetett megváltoztatása esetén nyilatkozatunk érvényét veszíti. A műszaki dokumentumok az aláírónál megvásárolhatók.

**Irányelvek:**

- 2006/42/EG
- 2011/65/EU
- 2014/30/EU
- 2014/35/EU

**Szabványok:**

- EN 62841-1:2015
- EN 62841-2-1:2018+A11:2019
- EN 55014-1:2017
- EN 55014-2:2015
- EN IEC 61000-3-2:2019
- EN IEC 61000-3-3:2013/A1:2019

Wels, 01. 09. 2020

---

Klaus Estfeller, CEO  
AHS GmbH, Uhlandstraße 50, A-4600 Wels,  
Austria

**HR****BIH**

## ČESTITAMO NA KUPOVINI WORKERS BEST AKU BUŠILICE-ODVIJAČA



Novi aku nije u cjelosti napunjen. Prije prve uporabe aku se mora potpuno napuniti. Za ovu svrhu koristite mrežni element sadržan u obimu isporuke napunite uređaj toliko dugo dok prikaz statusa punjenja ne zasvijetli zeleno.

### OPIS PROIZVODA











1. Brzostezna glava
2. Postavka momenta okretanja
3. LED-svjetlo
4. Prekidač za izbor brzine
5. Punjenje baterije prikaz vremena
6. Prekidač za smjer okretanja
7. U/IZ sklopka
8. Aku
9. Uređaj za punjenje
10. Tipka za otključavanje aku-baterije



## Tehnički podaci

Snabdijevanje naponom motor:	18 V d.c.
Broj okretaja u praznom hodu:	0-350/0-1350 min <sup>-1</sup>
Razine okretajnog momenta:	18 + 1
Desno-lijevo hod:	da
Stezna širina stezne glave:	maks. 10 mm
Razina zvučnog tlaka:	L <sub>PA</sub> 67dB(A)
Neizvjesnost:	K <sub>PA</sub> 3dB
Razina zvučne snage:	L <sub>WA</sub> 78dB(A)
Neizvjesnost:	K <sub>PA</sub> 3dB
Vibracija:	2,254 m/s <sup>2</sup>
Neizvjesnost:	K=1,5m/s <sup>2</sup>
Težina:	1,2 kg
<b>Aku:</b>	Litij joni
Radni napon od aku-baterije:	18 V d.c.
Baterija:	Li-jonske baterije, 1300 mAh

### Uređaj za punjenje:

Mrežni napon uređaja za punjenje:	230 V ~ 50 Hz
Nominalni izlazni napon:	21 V d.c.
Struja punjenja:	1,5 A
Vrijeme punjenja:	oko 1 sat
Zaštitni razred:	II □
Naputak za uporabu pročitati	
Nositi zaštitu za uši, zaštitne naočale i rukavice	  
Ne rabiti na kiši, štiti od vlage	
Udaljite druge osobe	
Koristite uređaj za punjenje samo na suhim prostorima	
Uređaj za punjenje je opremljen sa sigurnosnim transformatorom	
AHS GmbH, Umlandstraße 50, A-4600 Wels	



Vrijednost vibracija će se promijeniti na osnovu područja uporabe električnog alata i u izuzetnim slučajevima može biti iznad navedene vrijednosti.

### Svrishodna uporaba

Aku bušilica-odvijač je prikladna za zavrtnanje i odvijanje vijaka, kao i za bušenje u drvo, metal i plastiku.

Stroj se smije rabiti samo za njegovu namjenu. Svako daljnje korištenje van toga se smatra nepropisnim. Za iz toga prouzrokovane štete ili ozljede svih vrsta odgovara korisnik/upravljač a ne proizvođač.

Molimo pazite na to, da su naši aparati za propisnu primjenu i nisu konstruirani za komercijalnu, obrtničku ili industrijsku uporabu. Mi ne preuzimamo nikakvu odgovornost, ukoliko se aparat rabi za komercijalnu, obrtničku ili industrijsku uporabu kao i za ekvivalentne aktivnosti.



Kod uporabe uređaja potrebno je pridržavanje sigurnosnih mjera, kako bi se spriječile ozljede i štete. Pročitajte pažljivo ove upute za uporabu/sigurnosne upute. Dobro ih sačuvajte, kako bi vam stajale na raspolaganju u svako vrijeme. Ukoliko trebate predati uređaj drugim osobama, isporučite i ove upute za uporabu/sigurnosne upute. Za štete i nezgode koja nastanu zbog nepridržavanja ovih uputa i sigurnosnih uputa, ne možemo preuzeti odgovornost.

## Opći sigurnosni naputci za električne alate

**UPOZORENJE! Pročitajte sve sigurnosne naputke, uputstva, slikovne prikaze i tehničke podatke koji su isporučeni s ovim električnim alatom.** Nepoštovanje navedenih uputa može prouzročiti strujni udar, požar i/ili teške ozljede.

### Sačuvajte sve sigurnosne naputke i upute za kasnije.

Pojam „električni alat“ koji se koristi u sigurnosnim uputama odnosi se na električne alate s mrežnim napajanjem (s mrežnim kabelom) i na električne alate na bateriju (bez mrežnog kabela).

#### 1. Sigurnost na radnom mjestu

- a. **Održavajte Vaše radno mjesto čistim i dobro osvijetljenim.** Nered ili neosvijetljeno radno mjesto može dovesti do nesreća.
- b. **Ne radite s električnim alatom u okruženju u kojem postoji opasnost od eksplozija, u kojem se nalaze zapaljive tekućine, plinovi ili prašina.** Električni alati proizvode iskre, koje mogu zapaliti prašinu ili pare.
- c. **Djecu i druge osobe držite podalje tijekom korištenja električnog alata.** Kod otklona, možete izgubiti nadzor nad uređajem.

#### 2. Električka sigurnost

- a. **Priključni utikač uređaja mora odgovarati utičnici. Utikač se ne smije ni na koji način mijenjati. Ne rabite adapterski utikač s uzemljenim električnim alatima.** Nepromijenjeni utikači i utičnice smanjuju rizik od električnog udara.
- b. **Izbjegavajte dodir sa uzemljenim površinama, poput cijevi, grijanja, štednjaka i frižidera.** Postoji povećan rizik od električnog udara, ako je Vaše tijelo uzemljeno.
- c. **Uređaj držite podalje od kiše ili vlage.** Prodiranje vode u električni uređaj povećava rizik od električnog udara.
- d. **Električni kabel ne smije se upotrebljavati za nošenje ili vješanje električnog alata ili za odspajanje utikača iz utičnice. Priključni kabel držite podalje od topline, ulja, oštih rubova ili pokretnih dijelova.** Oštećeni ili upleteni priključci povećavaju rizik od strujnog udara.
- e. **Kada električni alat koristite na otvorenom, upotrebljavajte samo odgovarajuće produžne kabele za otvoreni prostor.** Uporaba odgovarajućih produžnih kabela za otvoreni prostor smanjuje rizik od strujnog udara.
- f. **Kada se rad električnog alata u vlažnom području ne može izbjeći, upotrijebite FI-prekidač.** Uporaba zaštitnog strujnog prekidača smanjuje rizik od električnog udara.

### 3. Sigurnost lica

- a. **Budite pažljivi, pazite što radite i usredotočite se na rad sa električnim alatom. Ne rabite električni alat, ako ste umorni ili pod utjecajem droga, alkohola ili lijekova.** Jedan trenutak nepažnje kod upotrebe uređaja može dovesti do ozbiljnih ozljeda.
- b. **Nosite osobnu zaštitnu opremu i uvijek zaštitne naočale.** Nošenje osobne zaštitne opreme, kao maske za zaštitu od prašine, neklizajuće sigurnosne obuće, zaštitnih šljemova ili zaštite za uši, ovisno od načina i upotrebe električnog alata, smanjuje rizik od ozljeda.
- c. **Izbjegavajte slučajno uključivanje. Uvjerite se da je električni alat isključen, prije no što ga priključite na struju i/ili bateriju, prije nego što ga uzmete ili nosite.** Držanje prsta na prekidaču prilikom nošenja električnog alata ili prilikom uključivanja u struju može uzrokovati nesreću.
- d. **Uklonite uređaj za namještanje ili vijčani ključ, prije nego uključite električni alat.** Alat ili ključ koji se nalaze u rotirajućem dijelu električnog alata, mogu prouzročiti ozljedu.
- e. **Spriječite nenormalne položaje tijela. Pazite na ispravan i siguran položaj tijela i u svakom času održavajte ravnotežu.** Tako ćete u neočekivanim situacijama bolje nadzirati električni uređaj.
- f. **Nosite primjerenu odjeću. Ne nosite široku odjeću ili nakit. Kosu i odjeću držite podalje od pokretnih dijelova.** Pokretni dijelovi, naime, mogu zahvatiti opuštenu odjeću, nakit ili dugu kosu.
- g. **Ako je moguće postavljanje elemenata za usisavanje prašine i prihvat sitnih dijelova, oni se moraju priključiti i upotrebljavati na pravilan način.** Primjena usisnog uređaja smanjuje opasnosti od prašine.
- h. **Nemojte se uljuljati u lažnu sigurnost i zanemariti sigurnosna pravila za električne alate, iako ste nakon višestruke uporabe dobro upoznati s radom električnog alata.** Nepažljivo postupanje može u djeliću sekunde dovesti do teških ozljeda.

### 4. Upotreba i rukovanje električnim alatima

- a. **Nemojte preopterećivati električni alat. Upotrebljavajte odgovarajući električni alat za rad.** S odgovarajućim električnim alatom radite bolje i sigurnije u navedenom radnom području.
- b. **Ne koristite električni uređaj čiji je prekidač pokvaren.** Električni alat koji se više ne može uključiti ili isključiti je opasan i mora se popravljati.
- c. **Prije bilo kakvih podešavanja na uređaju, izmjene dijelova umetnutog alata ili odlaganja električnog alata, odspojite utikač iz utičnice i/ili uklonite odstranjivu bateriju.** Ova mjera opreza sprječava iznenadno pokretanje uređaja.
- d. **Električne alate koji nisu u upotrebi, spremite van dosega djece. Nemojte dopustiti uporabu uređaja osobama koje s njime nisu upoznate te nisu pročitale ove upute.** Električni su alati opasni, ako ih koriste neiskusna lica.
- e. **Pažljivo održavajte električne alate i umetnute alate. Provjeravajte da li dijelovi električnog alata funkcioniraju besprijekorno i da se ne stežu ili da su dijelovi slomljeni ili tako oštećeni da narušavaju funkciju električnog alata. Prije uporabe**

**električnog uređaja popravite oštećene dijelove.** Mnoge su nesreće nastale lošim održavanjem električnog alata.

- f. **Alat za rezanje održavajte oštrim i čistim.** Pažljivo čuvani alati za rezanje sa oštrim rubovima za rezanje manje se zapetljavaju i mogu se lakše voditi.
- g. **Upotrebljavajte električni alat, umetnuti alat i ostalo u skladu s ovim uputama. Pritom imajte na umu radne uvjete, kao i djelatnost koja se izvodi.** Upotreba električnog alata u druge svrhe od onih predviđenih, može dovesti do opisanih situacija.
- h. **Održavajte ručke i površine za držanje suhim, čistim i bez ulja i masti.** Klizave drške ili površine koje držite ne omogućavaju sigurno rukovanje i kontrolu električnog alata u nepredviđenim situacijama.

## 5. Uporaba i rukovanje aku alatima

- a. **Aku-baterije punite samo u uređajima za punjenje koji su preporučani od strane proizvođača.** Kod uređaja za punjenje koji je prikladan za određeni tip aku-baterija, postoji opasnost od požara kada se rabi za druge aku-baterije.
- b. **Rabite samo odgovarajuće aku-baterije u električnim alatima.** Uporaba drugih aku-baterija može izazvati ozljede i opasnost od požara.
- c. **Udaljite aku-baterije od klamerica, kovanica, ključeva, čavli, vijaka ili drugih mali metalnih predmeta koji bi mogli prouzročiti premoštavanje kontakta.** Kratki spoj između aku-baterija može imati za posljedicu opekotine ili vatru.
- d. **Kod pogrešne primjene može izaći tečnost iz aku-baterija. Izbjegavajte kontakt sa time. Kod nenamjernog kontakta isperite sa vodom. Ukoliko u oči dospije tekućina odmah dodatno zatražite liječničku pomoć.** Tečnost iz aku-baterija može izazvati iritaciju kože ili opekotine.

## 6. Servis

- a. **Neka Vaš električni alat popravljaju samo stručne osobe i samo s izvornim zamjenskim dijelovima.** Tako se pazi da sigurnost električnog alata ostaje prisutna.

## 7. Posebne sigurnosne upute za bušilice, udarne bušilice, aku bušilice-odvijače i čekić bušilice

- a. **Nosite zaštitu za sluh kod uporabe bušilica, udarnih bušilica, aku bušilica-odvijača i čekić bušilica.** Utjecaj buke može izazvati gubitak sluha.
- b. **Koristite dodatne ručne drške koje su isporučene zajedno s uređajem.** Gubitak kontrole nad strojem može izazvati ozljede.
- c. **Držite uređaj na izoliranim ručkama, kada izvodite radove gdje električni uređaj može presjeći skrivene ili vlastite mrežne kabele.** Kontakt s kabelom koji provodi napon također stavlja metalne dijelove uređaja pod napon i dovodi do električnog udara.



## 8. Sigurnosni naputci za aku/uređaje za punjenje

- a. **Uređaj za punjenje držite podalje od kiše ili vlage.** Prodiranje vode u uređaj za punjenje povećava rizik od električnog udara.
- b. **Aku-baterije punite samo u uređajima za punjenje koji su preporučani od strane proizvođača.** Kod uređaja za punjenje koji je prikladan za određeni tip aku-baterija, postoji opasnost od požara kada se rabi za druge aku-baterije.
- c. **Ne punite strane aku baterije.** Uređaj za punjenje je prikladan samo za punjenje ugrađene aku baterije s naponom navedenim u tehničkim podacima. U protivnom postoji opasnost od požara i eksplozije.
- d. **Održavajte uređaj za punjenje čistim.** Zbog prljavštine postoji opasnost od električnog udara.
- e. **Prije svakog korištenja provjerite uređaj za punjenje, kabel i utikač. Ne koristite uređaj za punjenje ukoliko utvrdite štete. Ne otvarajte sami uređaj za punjenje i popravite ga samo s originalnim rezervnim dijelovima.** Oštećeni uređaji za punjenje, kabeli i utikači povećavaju rizik od električnog udara.
- f. **Ne koristite uređaj za punjenje na lako zapaljivoj podlozi (npr. papir, teksti, itd.) odnosno zapaljivoj okolini.** Zbog zagrijavanja koje nastaje kod uređaja za punjenje postoji opasnost od požara.
- g. **Kod pogrešne primjene može izaći tečnost iz aku-baterija. Izbjegavajte kontakt sa time. Kod slučajnog kontakta dobro isprati sa vodom. Ako u oči dospije tekućina odmah dodatno liječničku pomoć.** Tečnost iz aku-baterija može izazvati iritaciju kože ili opekotine.
- h. **Ne otvarajte aku-bateriju.** Postoji opasnost od kratkog spoja.
- i. **Zaštitite aku bateriju od vrućine, npr. od trajnog zračenja sunca i vatre.** Postoji opasnost od eksplozija!
- j. **Ne vršite kratki spoj sa aku baterijom.** Udaljite aku-baterije od klamerica, kovanica, ključeva, čavli, vijaka ili drugih mali metalnih predmeta koji bi mogli prouzročiti premoštavanje kontakta. Kratki spoj između aku-baterija može imati za posljedicu opekotine ili vatru.
- k. **Kod oštećenja i nestručne uporabe aku baterije mogu nastati isparavanja.** Izađite na svježi zrak i kod tegoba potražite liječnika. Isparavanja mogu nadražiti dišne puteve.



### Električka sigurnost

Uvijek provjerite da li napon aku-baterije odgovara naponu na oznaci tipa. Osim toga provjerite da li mrežni napon odgovara ulaznom naponu uređaja za punjenje aku-baterija

### Prije uključivanja

Pročitajte prije puštanja u pogon aku odvijača ove upute:

- Punite aku samo s isporučenim uređajem za punjenje.
- Koristite samo oštra svrdla kao i bezprijekorne i prikladne umetke za bušilicu.
- Kod bušenja i zavrtnja u zidove provjerite strujne kabele, plinove i vodovode.

## Rukovanje

### Punjenje aku-baterije

Priložena aku-baterija je u isporučenom stanju djelimično napunjena

- Za vađenje aku-baterije (8) pritisnite tipku za otključavanje aku-baterije (10) i izvucite aku-bateriju iz ručke.
- Punjenje aku-baterije moguće samo na temperaturama između 0 °C i 40 °C.
- Navedeni mrežni napon na oznaci tipa mora odgovarati postojećem mrežnom naponu.
- Nakon stavljanja aku-baterije u uređaj za punjenje (9), počinje postupak punjenja, čim se uspostavi kontakt između aku-uređaja i uređaja za punjenje. Crvena LED-lampa stalno svijetli (5). Vrijeme punjenja iznosi kod prazne aku-baterije oko 1 sat. Nakon završetka vremena punjenja zeleno LED stalno svijetli (5).

### Napomena

Ukoliko punjenje aku-baterije nije moguće, provjerite

- postoji li na utičnici mrežni napon.
- postoji li bezprijekoran kontakt na kontaktima za punjenje na uređaju za punjenje.

Kako bi osigurali dugi vijek trajanja aku-baterije, osigurajte blagovremeno ponovno punjenje. Nikada ne praznite potpuno aku-bateriju. Ovo dovodi do kvara aku-baterije!

### Podešavanje smjera okretanja

S prekidačem za desni/lijevi smjer možete mijenjati smjer okretanja uređaja. Kod pritisnute U/IZ sklopke to nije moguće.

**Desni smjer:** Za bušenje i zavrtnje vijaka pritisnite prekidač za desni / lijevi smjer na lijevu stranu do kraja.

**Lijevi smjer:** Za odvijanje odnosno vađenje vijaka pritisnite prekidač za desni / lijevi smjer na desnu stranu do kraja.

### Podešavanje momenta okretaja

Aku-odvijač je opremljen s mehaničkim podešavanjem momenta okretaja (2).

S podešavanjem momenta okretaja (2) možete izabrati potrebni momenat okretaja na 18 razine. Kod točne postavke alat se zaustavlja, čim se vijak potpuno zavrne u materijal odnosno kada je dosegnut postavljeni momenat okretaja.

Izaberite kod odvrtnja vijaka eventualno veću postavku odnosno postavite na simbol **bušenje**.

### Mehanički izbor brzina

Prekidač za biranje brzine (4) vam omogućava viši ili niži broj okretaja kod rada. Kako bi se izbjeglo oštećenje pogona, prekidač za biranje brzine se smije aktivirati samo kod mirovanja.

Brzina 1: predviđena za zavrtnje ili za rad s većim promjerom bušenja.

Brzina 2: predviđena za rad s manjim promjerom za bušenje.

## **U/IZ sklopka**

Sa U/IZ sklopkom (7) možete upravljati broj okretaja bez preskakanja. Što dalje pritisnete sklopku, to je veći broj okretaja aku bušilice odvijača.

Za isključivanje električnog alata pustite U/IZ sklopku (7).

## **Promjena alata**

**Pozor!** Kod svih radova (npr. promjena alata, održavanje, itd.) postavite prekidač za desni/lijevi smjer na aku-odvijaču na srednji položaj.

- Aku-odvijač je opremljen s brzosteznom glavom (1) s automatskim zaključavanjem vretena.
- Navijte svrdlo (1). Otvor stezne glave mora biti dovoljno velik kako bi primio alat (svrdlo odnosno umetak za bušilicu).
- Izaberite prikladan alat. Gurnite alat koliko je to moguće u otvor stezne glave.
- Čvrsto pritegnite steznu glavu (1) i provjerite čvrst položaj alata.

## Održavanje i njega

**Pozor!** Prije svih radova na čišćenju izvucite mrežni utikač!

- Za čišćenje dijelova od vještačkog materijala ne rabite nikakva sredstva za razrjeđivanje. Razne kemikalije mogu nagristi i oštetiti dijelove.
- Za uklanjanje prljavštine, ulja, masnoće i prašine itd. uvijek rabite čiste krpe.

## Pušanje u rad

Pri radu u pricipu nositi zaštitne naočale, štitnike za uši i čvrsto radno odijelo!



### Istrošeni električni uređaji, alati i zaštita okoliša

Ako Vaši električni uređaji i alati jednog dana postanu tako istrošeni da ih je potrebno zamijeniti ili Vam više nisu potrebni, imajte na umu zaštitu okoliša. Električni uređaji i alati ne spadaju u obično kućno smeće, nego ih se može ponovno iskoristiti na ekološki način.

## Važni napuci



Posebni otpad, ne bacati u kućno smeće.



Ne bacati u vodu - postoji opasnost po život



Ne bacati u vatru



Okolna temperatura maksimalno 50 °C



„Zelena točka“  
(prijatelj okoliša)

## **JAMSTVO**

Jamstvo je osigurano u skladu s odgovarajućim nacionalnim zakonskim jamstvima/ odredbama o jamstvu u kojima je proizvod kupljen.

Ne može se jamčiti za štete ili nedostatke nastale zbog nepravilne uporabe prodanih proizvoda.

Ako nastupi problem ili nedostatak, obratite se uvijek najbližem ugovornom trgovcu.

Vaš ugovorni trgovac većinom će problem ili pogrešku moći neposredno otkloniti.

### **Izuzeti iz jamstva su:**

- ▶ Baterije
- ▶ Cjelokupan pribor (kao npr.: uređaji za punjenje i sl.)
- ▶ Istrošeni dijelovi (npr. grafitne četke, prekidači, kabele, brtve i sl.)
- ▶ Neodgovarajuća ili nepravilna upotreba
- ▶ Neispravno puštanje u pogon od vlasnika ili treće strane
- ▶ Popravak ili zamjena dijelova
- ▶ Nedostaci zbog nepravilne upotrebe, uobičajenog trošenja ili nedovoljnog održavanja i njege.
- ▶ Proizvodi koji se koriste za komercijalne, profesionalne ili najamne svrhe.
- ▶ Oštećenja koja su nastala nepridržavanjem uputa za uporabu.

### **Vaše pravo na jamstvo može biti priznato samo kada:**

- ▶ možete predložiti potvrdu o kupnji (datum kupnje) u obliku blagajničkog bona
- ▶ je garantni list potpuno ispunjen
- ▶ na uređaju nisu izvršene popravke i/ili zamjene komponenti od strane trećih osoba
- ▶ uređaj nije korišten na nenamjenski način
- ▶ nije u pitanju viša sila
- ▶ postoji opis kvara

Jamstvene odredbe vrijede zajedno s našim uvjetima isporuke i prodaje.



## EU Izjava o sukladnosti

**Proizvođač / Ovlašteni zastupnik:**

AHS GmbH  
Uhlandstraße 50  
A-4600 Wels  
Austria

**Proizvod:**

Aku bušilica-odvijač WB 18-2 LI

Ovim putem izjavljujemo pod vlastitom odgovornošću da gore opisani uređaj zbog svog dizajna i konstrukcije, uzimajući u obzir dolje navedene norme, kao i u verzijama koje smo stavili na tržište, ispunjava sve zahtjeve dolje navedenih Direktiva.

U slučaju izmjene koja nije dogovorena s nama, ova izjava gubi valjanost. Tehnička dokumentacija se može dobiti kod potpisnika.

**Direktive:**

- 2006/42/EG
- 2011/65/EU
- 2014/30/EU
- 2014/35/EU

**Norme:**

- EN 62841-1:2015
- EN 62841-2-1:2018+A11:2019
- EN 55014-1:2017
- EN 55014-2:2015
- EN IEC 61000-3-2:2019
- EN IEC 61000-3-3:2013/A1:2019

Wels, 01. 09. 2020

---

Klaus Estfeller, CEO  
AHS GmbH, Uhlandstraße 50, A-4600 Wels,  
Austria

## ВИ ЧЕСТИТАМЕ ЗА КУПУВАЊЕТО НА АКУМУЛАТОРСКАТА ДУПЧАЛКА-ОДВРТУВАЧ WORKERS BEST



Новата акумулаторска батерија не е целосно наполнета. Затоа таа мора да се наполни целосно пред првата употреба. За таа цел, употребете го уредот за полнење којшто го добивте при доставата и полнете го уредот сè додека показателот за полнење не светне со зелена боја.

### ОПИС НА ПРОИЗВОДОТ



1. Брзостезна глава
2. Приспособување на моментот на вртежи
3. Ламба со ЛЕД-диода
4. Прекинувач за избор на брзината
5. Батеријата Екранот на време за полнење
6. Прекинувач за правецот на вртење
7. Прекинувач за вклучување/исклучување
8. Акумулаторска батерија
9. Уред за полнење
10. Копче за отклучување на акумулаторската батерија



## Технички податоци

Напојување за моторот:	18 V d.c.
Број на вртежи во празен од:	0-350/0-1350 min <sup>-1</sup>
Степени за моментот на вртежи:	18 + 1
Вртење на десно/лево:	да
Ширина на стезната глава на дупчалката:	макс. 10 mm
Степен на бучавост:	L <sub>PA</sub> 67 dB(A)
несигурност:	K <sub>PA</sub> 3dB
Степен на јачина на бучавост:	L <sub>WA</sub> 78 dB(A)
несигурност:	K <sub>PA</sub> 3dB
Вибрации:	2,254 m/s <sup>2</sup>
несигурност:	K=1,5m/s <sup>2</sup>
Тежина:	1,2 kg

### Акумулаторска батерија:

Литиум-јонска

Работен напон на акумулаторската батерија: 18 V d.c.

Батериска ќелија: Литиум-јонски батерии, 1300 mAh

### Уред за полнење:

Напон на мрежата за уредот за полнење: 230 V ~ 50 Hz

Номинален излезен напон: 21 V d.c.

Струја за полнење: 1,5 A

Време на полнење: макс. околу 1 час

Класа на заштита: II 

Прочитајте го упатството за употреба

Носете заштита за уши, заштитни очила и ракавици

Да не се користи на дожд, да се заштити од влага

Другите лица да стојат на одредена оддалеченост

Уредот за полнење употребувајте го само во суви простории

Уредот за полнење е опремен со сигурносен трансформатор

ANS GmbH, Uhlandstraße 50, A-4600 Wels



Вредноста на вибрациите се менува врз основа на областа на употреба на електричната алатка и може во исклучителни случаи да биде и над зададената вредност.

## Предвидена употреба

Акумулаторската дупчалка - одвртувач е наменета за завртување и одвртување шrafoви, како и за дупчење во дрво, метал и пластика.

Употребувајте ја машината согласно нејзината намена! Секое користење, кое што не е во рамките на предвидената намена, не е во согласност со намената. За повредите од секаков тип или за штетите кои настанале поради тоа, одговорен ќе биде корисникот, а не производителот. Нашите уреди не се наменети за користење во работилници, занаетчиство или во индустрија. Ако уредот се користи во работилница, занаетчиски погон или индустриски погон, тогаш гаранцијата нема да важи.





При користењето на уредите мора да се запазат одредени безбедносни прописи за да се спречат повреди и оштетувања. Затоа прочитајте внимателно упатството за употреба/безбедносните упатства. Чувајте ги внимателно со цел информациите да ви стојат на располагање во секое време. Ако го дадете уредот на други лица, дадете им го и упатството за употреба/безбедносните упатства. Не преземаме одговорност за несреќи или штети кои настанале како резултат на непочитувањето на ова упатство или на безбедносните упатства.

## Општи безбедносни упатства

**Внимание!** Прочитајте ги следниве упатства. Непочитувањето на подолу наведените упатства може да предизвика електричен удар, пожар и/или тешки повреди. Подолу употребениот поим „електрична алатка,“ се однесува на електрични алатки со погон на електрична струја (со електричен кабел) и на електрични алатки со погон на акумулаторска батерија (без мрежен кабел).

## Општи безбедносни упатства за електрични алатки

**ПРЕДУПРЕДУВАЊЕ!** Прочитајте ги овие безбедносни упатства, препораки, илустрации и технички податоци, коишто се предвидени за оваа електрична алатка. Непочитувањето на следните упатства и препораки може да предизвика електричен удар, пожар и/или тешки повреди.

### Внимавајте на безбедносните упатства и препораки во иднина.

Употребениот поим „електрична алатка“ во безбедносните совети се однесува на електричните алатки со погон на електрична струја (со електричен кабел) и со погон на акумулаторска батерија (без електричен кабел).

### 1. Безбедност на работното место

- a. **Работната просторија да биде чиста и добро осветлена.** Нередот или неосветлената работна просторија може да доведат до повреди.
- b. **Не користете ја електричната алатка во околина во која постои опасност од експлозија, односно во која што се наоѓаат запаливи течности, гасови или честички.** Од електричните алатки излегуваат искри што може да ги запалат честичките или пареата.
- c. **Децата и другите лица да стојат настрана додека се користи електричната алатка.** Ако ви го одвлечат вниманието, може да изгубите контрола врз уредот.

### 2. Електрична безбедност

- a. **Приклучокот на електричната алатка мора да биде соодветен за дозната. Приклучокот не смее да се промени на ниту еден начин. Не користете приклучок со адаптер заедно со заземјени електрични алатки.** Немодифицираните приклучоци и

соодветните дозни го намалуваат ризикот од електричен удар.

- b. **Избегнувајте контакт со заземјени површини, како цевки, парно, електричен шпорет и фрижидер.** Постои поголем ризик од електричен удар ако вашето тело е заземјено.
- c. **Држете го уредот настрана од дожд или влага.** Навлегувањето на вода во електричниот уред го зголемува ризикот од електричен удар.
- d. **Не менувајте ја намената на приклучниот кабел за да ја носите електричната алатка, да го закачите или за да го извлечете приклучокот од дозната. Држете го приклучниот кабел понастрана од топлина, масло, остри рабови или од подвижните делови.** Оштетениот или замрсениот приклучен кабел го зголемува ризикот од електричен удар.
- e. **Кога работите на отворено со електричната алатка, користете продолжни кабли коишто се исто така наменети за надворешна употреба.** Користењето на продолжен кабел за надворешна употреба го намалува ризикот од електричен удар.
- f. **Ако не може да се избегне користење на уредот во влажна средина, користете заштитен уред за диференцијална струја.** Употребата на заштитен уред за диференцијална струја го намалува ризикот од електричен удар.

### 3. Безбедноста на луѓето

- a. **Бидете внимателни, внимавајте како постапувате и свесно пристапете на работата со електричната алатка. Не користете ја електричната алатка кога сте уморни, или пак кога сте под влијание на дроги, алкохол или лекарства.** Само еден момент на невнимание при користењето на уредот може да доведе до сериозни повреди.
- b. **Секогаш носете опрема за лична заштита и заштитни очила.** Носењето опрема за лична заштита, како маска против прашина, чевли кои не се лизгаат, заштитен шлем или заштита за уши, во зависност од видот и намената на електричната алатка, го намалува ризикот од повреди.
- c. **Избегнувајте ненамерно стартување на алатката. Уверете се дека електричната алатка е исклучена пред да ја приклучите во струја и/или со батерија, или пред да ја подигнете или носите.** Ако прстот ви стои на прекинувачот додека ја носите електричната алатка или ако претходно вклучената електрична алатка ја приклучите во струја, може да настане несреќа.
- d. **Пред да ја вклучите електричната алатка, отстранете ги сите алатки за приспособување или клучевите за зашрафување.** Алатка или клуч кој се наоѓа на дел од ротирачкиот дел на електричната алатка, може да доведе до несреќа.
- e. **Избегнувајте неприродно држење на телото. Застанете во сигурна позиција и држете рамнотежа.** На тој начин можете подобро да ја контролирате електричната алатка во непредвидливи ситуации.
- f. **Носете соодветна облека. Не носете широка облека или накит. Косата и облеката држете ги понастрана од подвижните делови.** Широката облека,

накиотот и долгата коса може да бидат зафатени од подвижните делови.

- g. **Ако можете да поставите опрема за вшмукување прав, приклучете ја и употребувајте ја правилно.** Така можете да ги намалите опасностите што ги носи правта.
- h. **Не користете ја алатката кога безбедноста е нарушена и не прекршувајте ги безбедносните правила за електричната алатка дури и ако сте запознаени со алатката поради претходно користење.** Невнимателното ракување може да предизвика сериозни повреди за дел од секунда.

#### **4. Употреба и управување со електричната алатка**

- a. **Не оптоварувајте ја електричната алатка. Користете ја електричната алатка со соодветна намена за вашата работа.** Со соодветната електрична алатка ќе работите подобро и посигурно во дадената работна област.
- b. **Не користете електрична алатка чијшто прекинувач е дефектен.** Електричната алатка којашто повеќе не може да се вклучува или исклучува, е опасна и мора да се однесе на поправка.
- c. **Извлечете го приклучокот од штекер и/или отстранете ја акумулаторската батерија пред да правите приспособување на електричната алатка, менување на додатоците или нејзино складирање.** Оваа безбедносна мерка го спречува непланираното вклучување на уредот.
- d. **Електричните алатки што не ги користите чувајте ги надвор од дофат на деца. Не дозволувајте алатката да ја користат лица кои не се запознаени со начинот на работа на алатката или пак ги немаат прочитано овие упатства.** Електричните алатки се опасни кога ги користат неискусни лица.
- e. **Внимателно одржувајте ја електричната алатка и алатките за вградување. Проверувајте дали подвижните делови на електричната алатка функционираат беспрекорно и дали се заглавуваат, дали се скршени или оштетени со што би влијаеле врз функционирањето на алатката. Сменете ги оштетените делови пред повторно да ја користите електричната алатка.** Многу несреќи настануваат поради лошо одржување на електричните алатки.
- f. **Чувајте ги алатките за сечење остри и чисти.** Грижливо одржуваните алатки за сечење, кои имаат остри рабови на сечилата, помалку се блокираат и се полесни за управување.
- g. **Користете електрична алатка и алатки за вградување согласно овие препораки. Притоа, земете ги предвид работните услови и работата која треба да ја реализирате.** Користењето електрични алатки за други намени различни од предвидената може да доведе до опасни ситуации.
- h. **Рачките и нивните површини треба да бидат суви, чисти и незагадени со масло и маснотии.** Лизгавите рачки и делови за држење спречуваат безбедно ракување и контрола на електричната алатка во непредвидени ситуации.

#### **5. Употреба и управување со алатката со акумулаторска батерија**

- a. **Акумулаторските батерии полнете ги само со уреди за полнење кои се препорачани од производителот.** Кај уредот за полнење којшто е наменет за одреден вид акумулаторска батерија постои опасност од пожар ако тој се користи за други акумулаторски батерии.

- b. **За електричните алатки користете ги само акумулаторските батерии кои се предвидени за нивната употреба.** Користењето други акумулаторски батерии може да доведе до повреди и опасност од пожар.
- c. **Акумулаторската батерија која што не ја користите, држете ја настрана од хефталици, монети, клучеви, игли, шrafoви или други мали метални предмети коишто можат да предизвикаат премостување на контактите.** Краткиот спој помеѓу контактите на акумулаторската батерија може да предизвика изгореници или пожар.
- d. **При погрешна употреба може да истече течност од акумулаторската батерија. Избегнувајте контакт со неа. Во случај на контакт исплакнете со вода. Ако течноста навлезе во очите, побарајте лекарска помош.** Течностите кои истекуваат од акумулаторската батерија може да предизвикаат иритација на кожата или изгореници.

## **6. Сервисирање**

- a. **Поправките на електричната алатка да се вршат од страна на квалификуван стручен персонал и со оригинални резервни делови.** На тој начин се гарантира безбедноста на електричната алатка.

## **7. Специјални безбедносни упатства за дупчалки, ударни дупчалки, акумулаторски дупчалки-одвртувачи и ротирачки чекани**

- a. **Носете заштита за уши при користењето дупчалки, ударни дупчалки, акумулаторски дупчалки-одвртувачи и ротирачки чекани.** Бучењето може да предизвика губење на слухот.
- b. **Користете го дополнителниот држач доставен заедно со уредот.** Губењето контрола врз машината може да доведе до повреди.
- c. **Држете го уредот за изолираните делови на рачката кога вршите работи кај кои алатката за вградување може да дојде во контакт со скриени струјни врски.** Контактот со врска која спроведува напон може да ги стави под напон и металните делови на уредот и да доведе до електричен удар.

## **8. Безбедносни упатства за акумулаторски батерии/уреди за полнење**

- a. **Уредот за полнење држете го настрана од дожд или влага.** Навлегувањето на вода во уредот за полнење го зголемува ризикот од електричен удар.
- b. **Акумулаторските батерии полнете ги само со уреди за полнење кои се препорачани од производителот.** Кај уредите за полнење кои што се наменети за одреден вид акумулаторска батерија постои опасност од пожар ако тие се користат за други акумулаторски батерии.
- c. **Не полнете туѓи акумулаторски батерии.** Уредот за полнење е наменет само за полнење на вградената акумулаторска батерија со напон наведен во техничките податоци. Во спротивно постои опасност од пожар и експлозија.
- d. **Уредот за полнење секогаш да биде чист.** Поради нечистотиите постои опасност од електричен удар.
- e. **Уредот за полнење, кабелот и дозната проверувајте ги пред секое користење. Ако утврдите штети не користете го уредот за полнење. Не отварајте го самиуредот за полнење и поправките секогаш правете ги со оригинални резервни делови.** Оштетените уреди за полнење, кабли и дозни го зголемуваат ризикот од електричен удар.
- f. **Уредот за полнење не користете го на лесно запалива подлога (пр. хартија,**

материјал и сл.) одн. во запалливо опкружување. Поради топлината која се појавува кај уредот за полнење за време на полнењето постои опасност од пожар.

- g. **При погрешна употреба може да истече течност од акумулаторската батерија. Избегнувајте контакт со неа. Во случај на контакт, исплакнете со вода. Ако течноста навлезе во очите, побарајте лекарска помош.** Течностите кои истекуваат од акумулаторската батерија може да предизвикаат иритација на кожата или изгореници.
- h. **Не отварајте ја акумулаторската батерија.** Постои опасност од куса врска.
- i. **Акумулаторскиот батерија чувајте ја понастрана од топлина, како на пр. од постојана изложеност на сонце и од пожар.** Постои опасност од експлозија.
- j. **Не поврзувајте ја акумулаторската батерија со куса врска.** Акумулаторската батерија која што не ја користите, држете ја понастрана од хефталици, монети, клучеви, игли, шрафови или други мали метални предмети кои што може да предизвикаат премостување на контактите. Кусата врска помеѓу контактите на акумулаторската батерија може да предизвика изгореници или пожар.
- k. **При оштетување и несоодветно користење на акумулаторската батерија може да се појави параа.** Овозможете проток на свеж воздух и побарајте лекар во случај на проблеми. Параата може да ги иритира дишните канали.



#### **Електрична безбедност**

Секогаш проверувајте дали напонот на батеријата соодветствува на напонот кој е наведен на табличката. Освен тоа, проверете дали напонот на мрежата соодветствува на влезниот напон на уредот за полнење на акумулаторската батерија.

#### **Пред пуштање во погон**

Пред пуштањето во погон на акумулаторскиот одвртувач прочитајте ги овие упатства:

- Акумулаторската батерија полнете ја само со доставениот уред за полнење.
- Користете само остри бургии и исправни и соодветни додатоци за одвртување.
- Ако дупчите или зашрафувате во сидови, проверете дали постојат скриени електрични врски и гасоводни и водоводни цевки.

#### **Управување**

##### **Полнење на акумулаторската батерија**

Доставената акумулаторска батерија е делумно наполнета.

- a. За отстранување на акумулаторската батерија (8) притиснете го копчето за отклучување на акумулаторската батерија (10) и извлечете ја акумулаторската батерија од држачот.
- b. Полнењето на акумулаторската батерија е можно само при температура од 0 °C до 40 °C.
- c. Наведениот напон на мрежата на табличката мора да соодветствува со фактичкиот напон на мрежата.
- d. По сместувањето на акумулаторската батерија во уредот за полнење (9) започнува процесот на полнење веднаш штом ќе се оствари контакт помеѓу акумулаторската батерија и уредот за полнење. За време на процесот на полнење постојано свети црвената ЛЕД-диода (5). Времето за полнење на празна акумулаторска батерија изнесува околу 1 час. По завршувањето на времето за полнење зелената ЛЕД-диода свети постојано (5).

## Упатство

Ако не е можно полнењето на акумулаторската батерија, проверете

- дали во дозната има напон.
- дали има непрекинат контакт со контактите за полнење на уредот за полнење.

За да овозможите долг рок на експлоатација на акумулаторската батерија, треба да се грижите за навремено повторно полнење. Не дозволувајте акумулаторската батерија да се испразни целосно. Тоа може да доведе до дефект на акумулаторската батерија!

## Приспособување на правецот на вртење

Со прекинувачот за вртење на десно/лево можете да го смените правецот на вртење на уредот. Тоа не е можно ако е притиснат прекинувачот за вклучување/исклучување.

**Вртење во десно:** за дупчење и завртување на шрафови, притиснете го прекинувачот за вртење на десно/лево кон лево до аголот на застанување.

**Вртење во лево:** за одвртување, односно отшрафување на шрафови, притиснете го прекинувачот за вртење на десно/лево кон десно до аголот на застанување.

## Приспособување на моментот на вртежи

Акумулаторскиот одвртувач е опремен со механичко приспособување на моментот на вртежи (2).

Со приспособувањето на моментот на вртежи (2) можете да го изберете потребниот момент на вртежи од скала со 18 положби. Ако приспособувањето е точно, алатката за вградување запира веднаш штом шрафот е прецизно зашрафен во материјалот, односно е постигнат приспособениот момент на вртежи.

При одвртувањето на шрафовите изберете повисоко приспособување, односно наместете го на симболот дупчење.

## Механичко бирање на брзините

Прекинувачот за избор на брзини (4) овозможува повисок или понизок број на вртежи за време на работењето. За да избегнете оштетување на менувачот, прекинувачот за избор на брзина се користи само кога алатката е во мирување.

Брзина 1: предвидена за зашрафување или за работа со голем дијаметар на дупчалката.

Брзина 2: предвидена за работа со мал дијаметар на дупчалката.

## Прекинувач за вклучување/исклучување

Со прекинувачот за вклучување/исклучување (7) можете непрекинато да го регулирате бројот на вртежи. Колку повеќе го притискате прекинувачот, толку е поголем бројот на вртежи на акумулаторската дупчалка - одвртувач.

За исклучување на електричната алатка, отпуштете го прекинувачот за вклучување/исклучување (7).

## Менување на алатките

**Внимание!** За време на сите работи (на пример менување на алатките, одржување

итн.) наместете го прекинувачот за вртење во десно/лево (6) на акумулаторскиот одвртувач во средна положба.

- Акумулаторскиот одвртувач е опремен со брзостезна галва (1) со автоматско заклучување на вретеното.
- Одвртете ја стезната глава на дупчалката (1). Отворот на стезната глава мора да биде доволно голем за монтажа на алатката (бургија или одвртување на шrafoви).

### Одржување и нега

**Внимание!** Извлечете го мрежниот приклучок пред да почнете со чистење на уредот.

- Во никој случај не користете разредувач за чистење на пластифицираните делови. Различните хемикалии можат да ги оштетат деловите на уредот.
- За отстранување на нечистотија, масло, маснотии, прашина и слично користете само чисти крпи.

### Пуштање во работа

За време на работа носете заштитни очила, заштита за уши, заштитни ракавици и соодветна работна облека!



### Употребени алатки и заштита на животната средина

Алатките мора да се заменуваат доколку интензивно ги користите, или повеќе не ви се од корист. Алатките не се фрлаат со вообичаеното ѓубре од домаќинството. Наместо тоа тие можат да бидат искористени на начин кој не ја загадува животната средина.

### Важни забелешки



Опасниот отпад не се фрла во ѓубре од домаќинството



Собна температура најмногу 50 °C



Да не се фрла во вода - Опасност по живот



Зелен пункт



Да не се фрла во оган

## **ГАРАНЦИЈА**

Гаранцијата е обезбедена во согласност со соодветните применливи државни законски гаранции / гаранциски одредби во кои е купен производот.

Не може да се издаде гаранција за штети или недостатоци кои произлегуваат од неправилна употреба на продадените производи.

Ако се појави проблем или недостаток, стапете во контакт прво со вашиот овластен дистрибутер. Вашиот овластен дистрибутер најчесто може директно да го отстрани проблемот или недостатокот.

### **Гаранцијата не опфаќа:**

- ▶ Акумулаторски батерии
- ▶ Сите додатоци (како на пример: уреди за полнење и сл.)
- ▶ Делови што подлежат на абеење (на пример: јаглени четкички, прекинувачи, кабли, заптивки и сл.)
- ▶ Несоодветна или неправилна употреба
- ▶ Неправилно пуштање во погон од страна на сопственикот или трето лице
- ▶ Поправка или замена на компоненти
- ▶ Дефекти поради неправилна употреба, при редовно абеење или недостаток одржување и нега.
- ▶ Производи кои се користат за комерцијални, професионални цели или за изнајмување.
- ▶ Штети предизвикани од непочитување на упатството за употреба.

### **Вашето барање за гаранција се признава само ако:**

- ▶ се приложи потврда за купувањето (датум на купување) во форма на сметка издадена на каса
- ▶ гарантниот лист е целосно пополнет
- ▶ не се направени поправки на уредот и/или замена на компоненти од трети лица
- ▶ уредот не се користел несоодветно
- ▶ нема виша сила
- ▶ ако е приложен опис на недостатокот

Одредбите на гаранцијата важат заедно со нашите услови за достава и продажба.





## ЕУ изјава за усогласеност

**Производител/овластен претставник:** AHS GmbH  
Uhlandstraße 50  
A-4600 Wels  
Austria

**Производ:** Акумулаторска дупчалка - одвртувач WB 18-2 LI

Изјавуваме под целосна наша одговорност дека машината опишана горе ги исполнува сите услови во наведените регулативи долу врз основа на својот дизајн, конструкција, како и врз основа на нејзините верзии коишто може да се пронајдат на пазарот.

Во случај на измени на уредот, коишто не се направени со наша согласност, оваа изјава ја губи важноста. Техничката документација може да се добие кај лицето потписник.

### Регулативи:

- 2006/42/EG
- 2011/65/EU
- 2014/30/EU
- 2014/35/EU

### Стандарди:

- EN 62841-1:2015
- EN 62841-2-1:2018+A11:2019
- EN 55014-1:2017
- EN 55014-2:2015
- EN IEC 61000-3-2:2019
- EN IEC 61000-3-3:2013/A1:2019

Wels, 01. 09. 2020

---

Klaus Estfeller, CEO  
AHS GmbH, Uhlandstraße 50, A-4600 Wels,  
Austria

## SERDECZNIE GRATULUJEMY ZAKUPU WIERTARKO-WKRĘTARKI AKUMULATOROWEJ WORKERS BEST



Nowy akumulator nie jest w pełni naładowany. Przed pierwszym użyciem trzeba go naładować do pełna. Do ładowania używać dołączonego zasilacza i ładować akumulator do momentu zaświecenia się zielonej lampki kontrolnej ładowania.

### OPIS PRODUKTU



1. Szybkomocujący uchwyt wiertarski
2. Regulacja momentu obrotowego
3. Oświetlenie LED
4. Przełącznik wyboru biegu
5. Czas ładowania akumulatora wyświetlacz
6. Przełącznik kierunku obrotów
7. Włącznik/wyłącznik
8. Akumulator
9. Ładowarka
10. Przycisk odblokowania akumulatora



## Dane techniczne

Napięcie zasilania silnika:	18 V DC
Prędkość obrotowa biegu jałowego:	0-350/0-1350 min <sup>-1</sup>
Liczba poziomów momentu obrotowego:	18 + 1
Obroty prawo/lewo:	tak
Rozwartość uchwytu wiertarskiego:	maks. 10 mm
Poziom ciśnienia akustycznego:	L <sub>PA</sub> 67dB(A)
Niepełność:	K <sub>PA</sub> 3dB
Poziom mocy akustycznej:	L <sub>WA</sub> 78dB(A)
Niepełność:	K <sub>PA</sub> 3dB
Wibracje:	2,254 m/s <sup>2</sup>
Niepełność:	K=1,5m/s <sup>2</sup>
Waga:	1,2 kg

### Akumulator:

litowo-jonowy

Napięcie robocze akumulatora:

18 V d.c.

Ogniwo akumulatora: baterie

litowo-jonowe, 1300 mAh

### Ładowarka:

Napięcie sieciowe ładowarki:

230 V ~ 50 Hz

Znamionowe napięcie wyjściowe:

21 V d.c.

Prąd ładowania:

1,5 A

Czas ładowania:

około 1 godz.

Klasa ochronności:

II □

Przeczytać instrukcję obsługi



Nosić ochronniki słuchu, okulary ochronne i rękawice



Nie używać podczas deszczu i chronić przed wilgocią



Nie dopuszczać osób postronnych



Ładowarki używać tylko w suchych pomieszczeniach



Ładowarka jest wyposażona w transformator bezpieczeństwa



AHS GmbH, Uhlandstraße 50, A-4600 Wels



Poziom wibracji może się zmieniać w zależności od obrabianego materiału, do którego będzie używane elektronarzędzie i w wyjątkowych przypadkach może być wyższy od podanej wartości.

## Przeznaczenie urządzenia

Wiertarko-wkrętarka akumulatorowa jest przeznaczona do wkręcania i wykręcania wkrętów oraz do wiercenia otworów w drewnie, metalu i tworzywach sztucznych.

Urządzenie stosować wyłącznie zgodnie z jego przeznaczeniem! Każde inne zastosowanie uznaje się za niezgodne z przeznaczeniem. Producent nie ponosi odpowiedzialności za wynikłe z tego obrażenia lub szkody. Odpowiedzialność spoczywa wyłącznie na użytkowniku. Nasze urządzenia nie są przeznaczone do użytku komercyjnego lub przemysłowego. Użycie urządzenia do celów komercyjnych lub przemysłowych skutkuje utratą gwarancji.



Aby uniknąć obrażeń i szkód podczas użytkowania urządzenia należy przestrzegać pewnych zasad bezpieczeństwa. Dlatego należy dokładnie przeczytać niniejszą instrukcję obsługi/zasady bezpieczeństwa. Instrukcję zachować, aby w razie potrzeby móc znaleźć w niej potrzebne informacje. W przypadku przekazania urządzenia innym osobom, należy im wręczyć również niniejszą instrukcję/zasady bezpieczeństwa. Producent nie odpowiada za wypadki lub szkody powstałe wskutek nieprzestrzegania niniejszej instrukcji i zawartych w niej zasad bezpieczeństwa.

## Ogólne zasady bezpieczeństwa podczas obsługi elektronarzędzi

**OSTRZEŻENIE! Przeczytać wszystkie zasady bezpieczeństwa, instrukcje, ilustracje i dane techniczne znajdujące się na elektronarzędziu.** Nieprzestrzeganie niżej wymienionych wskazówek może być przyczyną porażenia prądem elektrycznym, pożaru i/albo poważnych obrażeń ciała.

### **Wszystkie zasady bezpieczeństwa i instrukcje zachować na przyszłość.**

Stosowane w zasadach bezpieczeństwa pojęcie „elektronarzędzie” odnosi się do elektronarzędzi zasilanych z sieci (z przewodem zasilającym) lub do elektronarzędzi zasilanych z akumulatorów (bez przewodu zasilającego).

#### **1. Bezpieczeństwo na stanowisku pracy**

- a. **W miejscu pracy należy zapewnić czystość i dobre oświetlenie.** Nieporządek i niedostateczne oświetlenie miejsca pracy mogą być przyczyną wypadków.
- b. **Nie używać elektronarzędzi w środowisku zagrożonym wybuchem, w którym znajdują się ciecze, gazy lub pyły o właściwościach palnych.** Elektronarzędzia wytwarzają iskry, które mogą spowodować zapłon pyłu lub oparów.
- c. **Podczas używania elektronarzędzia nie pozwalać na zbliżanie się dzieci ani innych osób.** Odwrócenie uwagi może spowodować utratę kontroli nad urządzeniem.

#### **2. Bezpieczeństwo elektryczne**

- a. **Wtyczka przyłączeniowa elektronarzędzia musi pasować do gniazdka sieciowego. Nie wolno w żaden sposób modyfikować wtyczki. Zabrania się używać adapterów do podłączania elektronarzędzi wyposażonych w uziemienie ochronne.** Korzystanie z oryginalnych wtyczek i odpowiednich gniazdek sieciowych redukuje ryzyko porażenia prądem.
- b. **Unikać kontaktu ciała z uziemionymi elementami, np. rurami, grzejnikami, piecykami i lodówkami.** Jeśli ciało użytkownika jest uziemione, istnieje podwyższone ryzyko porażenia prądem.
- c. **Chronić urządzenie przed deszczem i wilgocią.** Dostanie się wody do wnętrza urządzenia zwiększa ryzyko porażenia prądem.
- d. **Nie używać przewodu zasilającego niezgodnie z jego przeznaczeniem, np. do przenoszenia elektronarzędzia, zawieszania lub wyciągania za jego pomocą wtyczki z gniazda sieciowego. Chronić przewód zasilający przed wysoką**

**temperaturą, olejem, ostrymi krawędziami oraz ruchomymi elementami urządzenia.** Uszkodzony lub splątany przewód zasilający zwiększa ryzyko porażenia prądem elektrycznym.

- e. **Podczas użytkowania elektronarzędzia poza pomieszczeniami korzystając wyłącznie z przedłużaczy przeznaczonych do stosowania na zewnątrz.** Używanie przedłużacza przeznaczonego do pracy poza pomieszczeniami zmniejsza ryzyko porażenia prądem elektrycznym.
- f. **Jeżeli nie da się uniknąć użytkowanie elektronarzędzia w wilgotnym środowisku, to należy zastosować wyłącznik różnicowoprądowy.** Zastosowanie wyłącznika różnicowoprądowego zmniejsza ryzyko porażenia prądem.

### 3. Bezpieczeństwo ludzi

- a. **Podczas pracy z użyciem elektronarzędzia należy zachować szczególną ostrożność oraz postępować w sposób przemyślany i rozważny. Nie używać elektronarzędzia w przypadku zmęczenia ani pod wpływem narkotyków, alkoholu lub leków.** Chwila nieuwagi podczas pracy z urządzeniem może spowodować poważne obrażenia.
- b. **Używać środków ochrony indywidualnej i zawsze nosić okulary ochronne.** Noszenie środków ochrony indywidualnej, np. maski przeciwpyłowej, obuwia roboczego z podeszwą antypoślizgową, kasku ochronnego lub ochronników słuchu, w zależności od rodzaju i przeznaczenia urządzenia elektrycznego, zmniejsza ryzyko obrażeń.
- c. **Unikać przypadkowego uruchomienia urządzenia. Przed podłączeniem zasilania sieciowego i/albo akumulatora, przed podniesieniem lub przenoszeniem elektronarzędzia upewnić się, że jest ono wyłączone.** Przenoszenie elektronarzędzia z palcem na włączniku lub podłączenie źródła zasilania przy włączonym elektronarzędziu może doprowadzić do wypadku.
- d. **Przed włączeniem elektronarzędzia usunąć wszelkie klucze i narzędzia używane do regulacji.** Narzędzie lub klucz pozostawiony w obracającym się elemencie elektronarzędzia może spowodować obrażenia ciała.
- e. **Unikać nienaturalnej postawy ciała. Zawsze pamiętać o stabilnej postawie i zachowaniu równowagi.** W ten sposób można lepiej kontrolować elektronarzędzie w razie wystąpienia nieoczekiwanej sytuacji.
- f. **Podczas pracy należy nosić odpowiednią odzież. Nie nosić luźnej odzieży ani biżuterii. Nie zbliżać włosów ani odzieży do ruchomych elementów urządzenia.** Luźne ubranie, biżuteria i długie włosy mogą zostać wciągnięte przez poruszające się podzespoły.
- g. **Jeżeli istnieje możliwość montażu urządzeń do odsysania i wychwytywania, należy je podłączyć i używać w prawidłowy sposób.** Stosowanie urządzenia do odsysania pyłu może zmniejszyć zagrożenie związane z pyleniem podczas pracy.
- h. **Nawet w przypadku dobrej znajomości elektronarzędzia, wynikającej z wielokrotnego używania, nie należy polegać na złudnym poczuciu bezpieczeństwa i nie wolno ignorować zasad bezpieczeństwa.** Brak skupienia podczas pracy może w ułamku sekundy spowodować poważne obrażenia.

### 4. Eksploatacja i prawidłowe obchodzenie się z elektronarzędziem

- a. **Nie przeciążać elektronarzędzia. Używać wyłącznie elektronarzędzi przeznaczonych do wykonywanej pracy.** Dobór właściwego elektronarzędzia zapewnia wydajniejszą i bezpieczniejszą pracę w podanym zakresie mocy.
  - b. **Nie używać elektronarzędzi z uszkodzonym włącznikiem.** Urządzenie elektryczne, którego nie można włączyć lub wyłączyć, stanowi zagrożenie i wymaga naprawy.
  - c. **Przed zmianą ustawień urządzenia, wymianą narzędzia roboczego lub odłożeniem elektronarzędzia wyjąć wtyczkę z gniazda i/albo akumulator.** Zapobiega to przypadkowemu włączeniu urządzenia.
  - d. **Nieużywane elektronarzędzia należy przechowywać poza zasięgiem dzieci. Do użytkowania urządzenia nie wolno dopuszczać osób, które nie znają jego obsługi lub nie zapoznały się z niniejszą instrukcją.** Elektronarzędzia obsługiwane przez osoby niedoświadczone mogą być niebezpieczne.
  - e. **Z elektronarzędziami i wymiennymi narzędziami roboczymi należy się obchodzić z odpowiednią starannością. Sprawdzać, czy ruchome elementy działają prawidłowo i się nie zacinają oraz czy żadna z części nie jest pęknięta lub uszkodzona w taki sposób, że ma wpływ na działanie elektronarzędzia. Przed użyciem elektronarzędzia zlecić naprawę uszkodzonych elementów.** Niewłaściwa konserwacja elektronarzędzi jest częstą przyczyną wypadków.
  - f. **Narzędzia tnące powinny być zawsze ostre i czyste.** Starannie utrzymywane i ostrzone narzędzia tnące rzadziej się klinują i dają się łatwiej prowadzić.
  - g. **Podczas korzystania z elektronarzędzi, wymiennych narzędzi roboczych itp. należy przestrzegać niniejszych zaleceń. Uwzględnić przy tym warunki pracy i specyfikę wykonywanych prac.** Używanie elektronarzędzi do zastosowań niezgodnych z ich przeznaczeniem może prowadzić do sytuacji niebezpiecznych.
  - h. **Uchwyty i powierzchnie chwytne utrzymywać w stanie suchym, czystym oraz wolnym od oleju i smaru.** Śliskie uchwyty i powierzchnie chwytne nie pozwalają na bezpieczną obsługę i kontrolę elektronarzędzia w nieoczekiwanych sytuacjach.
- 5. Eksploatacja i prawidłowe obchodzenie się z narzędziami zasilanymi z akumulatorów**
- a. **Akumulatory ładować wyłącznie za pomocą ładowarek zalecanych przez producenta.** Stosowanie ładowarki przeznaczonej do określonego rodzaju akumulatorów do ładowania innych akumulatorów może spowodować pożar.
  - b. **Używać w elektronarzędziach wyłącznie akumulatorów przewidzianych do tego celu.** Używanie innych akumulatorów może prowadzić do obrażeń i zagrożenia pożarowego.
  - c. **Nieużywane akumulatory należy przechowywać z dala od spinaczy biurowych, monet, kluczy, gwoździ, śrub i innych drobnych metalowych elementów, które mogłyby spowodować zwarcie styków.** Zwarcie styków akumulatora może być przyczyną poparzenia lub pożaru.
  - d. **Niewłaściwe stosowanie może spowodować wyciek elektrolitu z akumulatora. Unikać kontaktu z elektrolitem. W przypadku kontaktu z elektrolitem zmyć wodą. W razie dostania się elektrolitu do oczu, natychmiast skorzystać z pomocy lekarskiej.** Wyciekły elektrolit może spowodować podrażnienie skóry lub poparzenie.

## 6. Serwis

- a. **Naprawę elektronarzędzia powierzają wyłącznie wykwalifikowanym specjalistom, używającym tylko oryginalnych części zamiennych.** Stanowi to gwarancję zachowania bezpieczeństwa elektronarzędzia.

## 7. Szczególne zasady bezpieczeństwa dotyczące wiertarek, wiertarek udarowych, wiertarko-wkrętarek akumulatorowych i młotowiertarek

- a. **Podczas używania wiertarek, wiertarek udarowych, wiertarko-wkrętarek akumulatorowych i młotowiertarek nosić ochronniki słuchu.** Emitowany hałas może być przyczyną utraty słuchu.
- b. **Używać dodatkowego uchwytu dostarczonego w komplecie z urządzeniem.** Utrata kontroli nad urządzeniem może stać się przyczyną obrażeń.
- c. **W trakcie wykonywania prac, podczas których elektronarzędzie może natrafić na ukryte przewody elektryczne, urządzenie trzymać za izolowane uchwyty.** Zetknięcie z przewodem znajdującym się pod napięciem może spowodować przepływ prądu również przez metalowe elementy urządzenia i w efekcie doprowadzić do porażenia prądem.

## 8. Zasady bezpieczeństwa dotyczące akumulatora/ładowarki

- a. **Ładowarkę chronić przed deszczem i wilgocią.** Dostanie się wody do wnętrza ładowarki zwiększa ryzyko porażenia prądem.
- b. **Akumulatory ładować wyłącznie za pomocą ładowarek zalecanych przez producenta.** Stosowanie ładowarki przeznaczonej do określonego rodzaju akumulatorów do ładowania innych akumulatorów może spowodować pożar.
- c. **Nie ładować akumulatorów innych urządzeń.** Ładowarka jest przeznaczona wyłącznie do ładowania wbudowanego akumulatora o napięciu podanym w danych technicznych. W przeciwnym razie istnieje niebezpieczeństwo pożaru i wybuchu.
- d. **Utrzymywać ładowarkę w należytej czystości.** Zabrudzenie powoduje niebezpieczeństwo porażenia prądem elektrycznym.
- e. **Przed każdym użyciem sprawdzić ładowarkę, kabel i wtyczkę. W przypadku stwierdzenia uszkodzenia ładowarki, nie wolno jej używać. Nie otwierać samodzielnie ładowarki. Do naprawy wolno stosować wyłącznie oryginalne części zamienne.** Uszkodzenie ładowarki, kabla i wtyczki zwiększa ryzyko porażenia prądem.
- f. **Nie używać ładowarki na łatwopalnej powierzchni (np. papier, materiały tekstylne itp.) lub w łatwopalnym otoczeniu.** Występujące podczas ładowania nagrzanie ładowarki może spowodować pożar.
- g. **Niewłaściwe stosowanie może spowodować wyciek elektrolitu z akumulatora. Unikać kontaktu z elektrolitem. W przypadku kontaktu z elektrolitem zmyć wodą. W razie dostania się elektrolitu do oczu, natychmiast skorzystać z pomocy lekarskiej.** Wyciekły elektrolit może spowodować podrażnienie skóry lub poparzenie.
- h. **Nie otwierać akumulatora.** Istnieje niebezpieczeństwo zwarcia.
- i. **Chronić akumulator przed wysoką temperaturą, np. również przed długotrwałym nasłonecznieniem i ogniem.** Istnieje ryzyko wybuchu.
- j. **Nie zwierać akumulatora.** Nie wkładać do nieużywanego akumulatora zszywek, monet, kluczy, gwoździ, śrub i innych drobnych metalowych elementów, które mogłyby spowodować zwarcie styków. Zwarcie styków akumulatora może być przyczyną

poparzenia lub pożaru.

- k. **W razie uszkodzenia lub niewłaściwego użytkowania akumulatora może dojść do ulatniania się oparów.** Zapewnić dopływ świeżego powietrza i w razie wystąpienia dolegliwości udać się do lekarza. Opary mogą spowodować podrażnienie dróg oddechowych.



### **Bezpieczeństwo elektryczne**

Zawsze sprawdzać, czy napięcie akumulatora jest zgodne z napięciem podanym na tabliczce znamionowej. Ponadto sprawdzić, czy napięcie sieci jest zgodne z napięciem wejściowym ładowarki.

### **Przed uruchomieniem**

Przed uruchomieniem wkrętarki akumulatorowej należy koniecznie przeczytać poniższe wskazówki:

- Do ładowania akumulatora używać wyłącznie dostarczonej w komplecie ładowarki.
- Używać wyłącznie ostrych wiertel oraz odpowiednich bitów, które są w nienagannym stanie.
- Przed rozpoczęciem wiercenia w ścianach i wkręcania wkrętów sprawdzić, czy w ścianie lub w murze nie przebiegają niewidoczne z zewnątrz przewody instalacji elektrycznej, gazowej lub wodociągowej.

### **Obsługa**

#### **Ładowanie akumulatora**

Akumulator dołączony do urządzenia jest częściowo naładowany.

- a. W celu wyjęcia akumulatora (8) wcisnąć przycisk odblokowania akumulatora (10) i wyciągnąć akumulator z uchwytu.
- b. Ładowanie akumulatora jest możliwe tylko przy temperaturze od 0°C do 40°C.
- c. Podane na tabliczce znamionowej napięcie sieci musi zgadzać się z faktycznym napięciem sieci.
- d. Ładowanie rozpoczyna się w momencie włożenia akumulatora do ładowarki (9) i powstania styku pomiędzy akumulatorem i ładowarką. Podczas ładowania czerwona dioda LED świeci się światłem ciągłym (5). Czas ładowania wyczerpanego akumulatora wynosi około 1 godziny. Po zakończeniu ładowania zielona dioda LED świeci się światłem ciągłym (5).

#### **Wskazówka**

Jeżeli ładowanie akumulatora okaże się niemożliwe, należy sprawdzić:

- czy w gniazdku sieciowym jest napięcie;
- czy jest prawidłowy kontakt między stykami ładowarki i akumulatora.

Aby zapewnić długi okres eksploatacji akumulatora, należy pamiętać o jego punktualnym doładowywaniu. Nie dopuszczać do całkowitego rozładowania akumulatora. Powoduje to uszkodzenie akumulatora!



## **Ustawianie kierunku obrotów**

Za pomocą przełącznika obrotów prawo/lewo można zmieniać kierunek obrotów urządzenia. Nie jest to możliwe, gdy wciśnięty jest włącznik/wyłącznik.

**Obroty w prawo:** wiercąc otwory lub wkręcając wkręty przestawić przełącznik kierunku obrotów do oporu w lewo.

**Obroty w lewo:** odkręcając lub wykręcając wkręty przestawić przełącznik kierunku obrotów do oporu w prawo.

## **Nastawianie momentu obrotowego**

Wiertarko-wkrętarka akumulatorowa została wyposażona w możliwość mechanicznej regulacji momentu obrotowego (2).

Korzystając z regulacji momentu obrotowego (2) można nastawić wymagany moment obrotowy na jednym z 18 poziomów. Przy prawidłowym ustawieniu narzędzie robocze przestanie się obracać, gdy wkręt zostanie wkręcony równo z materiałem lub osiągnięty zostanie nastawiony moment obrotowy.

W przypadku wykręcania wkrętów można nastawić wyższy poziom lub przełączyć na symbol **wiercenia**.

## **Mechaniczny wybór biegu**

Przełącznik wyboru biegu (4) umożliwi pracę z większą lub mniejszą prędkością obrotową. Aby nie uszkodzić przekładni, przełącznik wyboru biegu wolno przestawiać tylko przy wyłączonym urządzeniu.

Bieg 1: przewidziany do wkręcania lub wykonywania otworów o dużych średnicach.

Bieg 2: przewidziany do wykonywania otworów o małych średnicach.

## **Włącznik/wyłącznik**

Za pomocą włącznika/wyłącznika (7) można bezstopniowo regulować prędkość obrotową. Dociskając mocniej przycisk zwiększa się proporcjonalnie prędkość obrotowa wiertarko-wkrętarki.

W celu wyłączenia elektronarzędzia zwolnić włącznik/wyłącznik (7).

## **Wymiana narzędzi**

**Uwaga!** Wykonując przy wiertarko-wkrętarce jakiegokolwiek czynności (np. wymiana narzędzi, konserwacja, itp.) należy ustawić przełącznik obrotów prawo/lewo (6) w położeniu środkowym.

- Wiertarko-wkrętarka została wyposażona w szybko mocujący uchwyt wiertarski (1) z automatyczną blokadą wrzeczona.
- Odkręcić uchwyt wiertarski (1). Średnica otworu uchwytu wiertarskiego musi być dostatecznie duża, aby zmieściło się w nim narzędzie (wiertło lub bit).
- Wybrać odpowiednie narzędzie. Wsunąć narzędzie do otworu uchwytu wiertarskiego tak głęboko, jak to możliwe.
- Mocno dokręcić uchwyt wiertarski (1), po czym sprawdzić dokładne zamocowanie narzędzia.

## Konserwacja i czyszczenie

**Uwaga!** Przed rozpoczęciem czyszczenia i prac konserwacyjnych wyjąć z gniazdka wtyczkę sieciową.

- Do czyszczenia elementów z tworzyw sztucznych nie używać rozpuszczalników. Substancje chemiczne mogą uszkodzić plastikowe elementy urządzenia.
- Do usuwania brudu, oleju, tłuszczu, pyłu itp. używać wyłącznie czystych ściereczek.

## Uruchomienie

Podczas pracy należy nosić okulary ochronne, ochronniki słuchu, rękawice ochronne oraz mocną odzież roboczą!



## Zużyte narzędzia a ochrona środowiska

Jeśli pewnego dnia narzędzie będzie tak zużyte, że nie będzie się nadawało do dalszego użytku i trzeba je będzie wymienić albo nie będą już Państwo mieli dla niego zastosowania, warto pomyśleć o ochronie środowiska. Narzędzia nie są zwykłymi odpadami domowymi i dlatego należy się z nimi obchodzić w szczególny sposób. Można je poddaćrecyklingowi w sposób przyjazny dla środowiska.

## Ważne wskazówki



Nie utylizować odpadów specjalnych jak zwykłych odpadów domowych



Temperatura otoczenia maksymalnie 50 °C



Nie wrzucać do wody zagrożenie życia



Zielony Punkt



Nie wrzucać do ognia

## **GWARANCJA**

Świadczenie gwarancyjne regulują aktualne przepisy dotyczące gwarancji/rękojmi, które obowiązują w kraju nabycia produktu.

Gwarancja nie obejmuje szkód lub usterek powstałych wskutek niewłaściwego użytkowania zakupionego produktu.

W przypadku wystąpienia problemu lub usterki należy najpierw skontaktować się z autoryzowanym dystrybutorem. Autoryzowany dystrybutor najczęściej jest w stanie usunąć problem lub usterkę.

### **Gwarancją nie są objęte:**

- ▶ Akumulatory
- ▶ Wszelkiego rodzaju osprzęt (jak np.: ładowarki itp.)
- ▶ Części zużywalne (np.: szczotki węglowe, przełączniki, kable, uszczelki itp.)
- ▶ Nieodpowiednie lub nieprawidłowe użytkowanie
- ▶ Niewłaściwe uruchomienie przez właściciela lub osobę trzecią
- ▶ Naprawa lub wymiana elementów
- ▶ Usterki wynikające z niewłaściwego użytkowania, normalnego zużycia lub niedostatecznej konserwacji i dbałości.
- ▶ Produkty używane w celach komercyjnych, zawodowych lub do wynajmowania.
- ▶ Szkody powstałe wskutek nieprzestrzegania instrukcji obsługi.

### **Warunki uznania zgłoszenia gwarancyjnego:**

- ▶ Przedłożenie dowodu zakupu (data zakupu) w postaci paragonu
- ▶ Wypełniona karta gwarancyjna
- ▶ Urządzenie nie było naprawiane przez osoby trzecie i/lub nie zostały w nim wymienione żadne części
- ▶ Urządzenie nie było niewłaściwie użytkowane
- ▶ Nie stwierdzono działania siły wyższej
- ▶ Przekazanie opisu wady

Postanowienia gwarancyjne obowiązują w połączeniu z naszymi warunkami dostaw i sprzedaży.



## Deklaracja zgodności UE

**Producent / pełnomocnik:**

AHS GmbH  
Uhlandstraße 50  
A-4600 Wels  
Austria

**Produkt:**

Wiertarko-wkrętarka akumulatorowa WB 18-2 LI

Niniejszym oświadczamy na naszą wyłączną odpowiedzialność, że ze względu na projekt i konstrukcję opisane powyżej maszyny oraz wprowadzane przez nas do obrotu wersje tych maszyn spełniają wszystkie wymogi wymienionych poniżej dyrektyw, z uwzględnieniem norm wymienionych poniżej. Niniejsza deklaracja traci ważność, jeżeli bez uzgodnienia z nami produkty zostaną poddane jakimkolwiek modyfikacjom. Dokumentacja techniczna jest dostępna w siedzibie sygnatariusza.

**Dyrektywy:**

- 2006/42/EG
- 2011/65/EU
- 2014/30/EU
- 2014/35/EU

**Normy:**

- EN 62841-1:2015
- EN 62841-2-1:2018+A11:2019
- EN 55014-1:2017
- EN 55014-2:2015
- EN IEC 61000-3-2:2019
- EN IEC 61000-3-3:2013/A1:2019

Wels, 01. 09. 2020

---

Klaus Estfeller, CEO  
AHS GmbH, Uhlandstraße 50, A-4600 Wels,  
Austria

## SINCERE FELICITĂRI PENTRU ACHIZIȚIONAREA UNEI MAȘINI DE GĂURIT ȘI ÎNȘURUBAT CU ACUMULATOR WORKERS BEST



Un acumulator nou nu este complet încărcat. De aceea, el trebuie să fie încărcat la maxim înainte de prima folosire. În acest scop, utilizați alimentatorul de rețea din pachetul de livrare și încărcați aparatul până când indicatorul de încărcare luminează verde.

### DESCRIEREA PRODUSULUI



1. Mandrină cu prindere rapidă
2. Reglajele cuplului
3. Iluminare cu LED
4. Selector de treaptă de viteză
5. Acumulatorului timp de afișare de încărcare
6. Comutator de sens de rotație
7. Comutatorul de pornire/ oprire
8. Acumulator
9. Încărcător
10. Buton de deblocare al acumulatorului



## Date tehnice

Alimentare cu tensiune motor:	18 V d.c.
Turația în gol:	0-350/0-1350 min <sup>-1</sup>
Trepte de cuplu:	18 + 1
Sens de rotație dreapta-stânga:	da
Anvergură a mandrinei:	max. 10 mm
Nivelul presiunii acustice:	L <sub>PA</sub> 67(A)
Incertitudinea:	K <sub>PA</sub> 3dB
Nivelul max. al puterii acustice:	L <sub>WA</sub> 78dB(A)
Incertitudinea:	K <sub>PA</sub> 3dB
Vibrații:	2,254/m/s <sup>2</sup>
Incertitudinea:	K=1,5m/s <sup>2</sup>
Masa:	1,2 kg
<b>Acumulator:</b>	Litiu-Ion
Tensiune de operare acumulator:	18 V d.c.
Celula acumulatorului:	Baterii Li-Ion, 1300 mAh

## Încărcătorul:

Tensiunea de rețea a încărcătorului:	230 V ~ 50 Hz
Tensiunea nominală de ieșire	21 V d.c.
Curent de încărcare:	1,5 A
Timpul de încărcare:	aproximativ 1 oră
Clasa de protecție:	II □

Citiți instrucțiunile de utilizare

Purtați echipamentul de protecție auditivă, ochelari de protecție și mănuși 

Nu utilizați aparatul în condiții de ploaie și protejați-l de umiditate 

Țineți alte persoane la distanță 

Utilizați încărcătorul doar în spații uscate 

Încărcătorul este dotat cu un transformator de siguranță 

AHS GmbH, Uhlandstraße 50, A-4600 Wels



Valoarea oscilației se poate modifica în funcție de zona de utilizare a uneltei electrice și se poate situa, în condiții excepționale, peste valorile indicate.

## Utilizarea conformă cu destinația

Mașina de găurit și înșurubat cu acumulator se pretează pentru înfiletarea și desfiletarea șuruburilor, precum și pentru găurirea obiectelor din lemn, metal și material plastic.

Aparatul se va utiliza numai conform destinației. Orice altă utilizare este considerată neconformă. Pentru pagubele sau vătămările de orice fel produse de utilizarea neconformă, producătorul nu își asumă responsabilitatea, ci utilizatorul/ operatorul.

Vă rugăm să aveți în vedere să aparatele noastre nu au fost construite având ca destinație utilizarea profesională sau industrială. Nu preluăm garanția dacă aparatul este utilizat în regim profesional sau industrial, precum și la activități la fel de solicitante.



Pe parcursul utilizării aparatelor este necesară respectarea unor prevederi de securitate, pentru a evita vătămările și daunele. Citiți de aceea, cu atenție Instrucțiunile de folosire/Indicații de securitate. Păstrați-le într-un loc sigur, pentru a putea avea acces în permanență la aceste informații. În cazul în care predați aparatul unei alte persoane, oferiți-le acestora și Instrucțiunile de folosire/Indicațiile de securitate. Nu ne asumăm nici o răspundere pentru accidente sau deteriorări ce apar ca urmare a nerespectării instrucțiunilor de folosire și a indicațiilor de securitate.

## Indicații generale de siguranță pentru unelte electrice

**AVERTIZARE! Citiți toate indicațiile de siguranță, instrucțiunile, ilustrațiile și datele tehnice cu care este prevăzută această unealtă electrică.** Neglijențele în respectarea următoarelor instrucțiuni pot provoca electrocutări, incendii și/sau accidentări grave.

### Păstrați pentru viitor toate instrucțiunile de siguranță.

Noțiunea „unealtă electrică”, utilizată în indicațiile de siguranță, face referire la unelte electrice alimentate de la rețea (cu cablu de alimentare) sau la unelte electrice alimentate prin acumulatori (fără cablu de alimentare).

#### 1. Siguranța la locul de muncă

- a. **Păstrați ordinea și buna iluminare în zona de lucru.** Dezordinea și iluminatul insuficient în zona de lucru pot provoca accidente.
- b. **Nu lucrați cu unealta electrică în medii cu pericol de explozie, în care se află lichide, gaze sau pulberi inflamabile.** Unelte electrice generează scântei care pot aprinde pulberile sau vaporii.
- c. **Țineți la distanță copiii și alte persoane în timpul folosirii uneltei electrice.** În cazul distragerii atenției, puteți pierde controlul asupra aparatului.

#### 2. Siguranța electrică

- a. **Fișa de racord a uneltei electrice trebuie să se potrivească cu priza. Orice modificare a fișei este interzisă. Nu utilizați niciun fel de fișe adaptoare împreună cu unelte electrice împământate.** Fișele fără modificări și prizele adecvate diminuează riscul de electrocutare.
- b. **Evitați contactul corpului cu suprafețele legate la pământ, cum ar fi țevile, sistemele de încălzire, plitele și frigiderale.** Riscul de electrocutare este foarte ridicat atunci când corpul dvs. este în contact cu dispozitivele de împământare.
- c. **Feriți aparatul de influența ploii sau a umidității.** Pătrunderea apei în aparatul electric duce la creșterea riscului de electrocutare.
- d. **Nu folosiți cablul de conectare în alte scopuri, cum ar fi transportarea uneltei electrice, suspendarea acesteia sau pentru a trage fișa din priză. Țineți cablul de conectare la distanță de căldură puternică, ulei, muchii ascuțite sau piese mobile.** Cablurile de conectare deteriorate sau înfășurate duc la creșterea riscului de electrocutare.
- e. **Dacă lucrați cu unealta electrică în aer liber, utilizați numai cabluri prelungitoare**

**care au fost avizate și pentru exterior.** Folosirea unui cablu prelungitor adecvat pentru lucrul în aer liber diminuează riscul de electrocutare.

- f. **Dacă utilizarea unelei electrice într-o zonă cu umiditate nu poate fi evitată, utilizați un disjunctor.** Utilizarea unui disjunctor diminuează riscul unei electrocutări.

### **3. Siguranța persoanelor**

- a. **Ridicați nivelul de atenție, concentrați-vă la fiecare operațiune efectuată și procedați în mod rațional în timpul lucrului cu unealta electrică. Nu folosiți aparatul, dacă sunteți obosit sau vă aflați sub influența drogurilor, alcoolului sau a medicamentelor.** Un moment de neatenție în folosirea aparatului poate duce la accidentări serioase.
- b. **Purtați echipament de protecție personal și utilizați întotdeauna ochelari de protecție.** Purtarea echipamentului de protecție personal, cum ar fi masca anti-praf, încălțăminte de protecție aderentă, casca de protecție sau echipamentul de protecție auditivă, în funcție de utilizarea unelei electrice, diminuează riscul de accidentări.
- c. **Evitați punerea involuntară în funcțiune. Asigurați-vă că unealta electrică este oprită înainte de conectarea la alimentarea cu curent și/sau la acumulator, ridicarea sau transportarea acesteia.** Dacă aveți degetul pe comutator atunci când transportați unealta electrică sau dacă racordați unealta electrică în stare conectată la priza de alimentare, există posibilitatea producerii de accidente.
- d. **Îndepărtați uneltele de reglaj sau cheile înainte de a porni unealta electrică.** O unealtă sau o cheie care se află într-o piesă rotativă a unelei electrice poate duce la accidentări.
- e. **Evitați poziția nefirească a corpului. Asigurați-vă o poziție stabilă și mențineți-vă în permanență echilibrul.** În acest fel, puteți controla mai bine unealta electrică în situații neprevăzute.
- f. **Purtați îmbrăcăminte adecvată. Nu purtați îmbrăcăminte largă sau bijuterii. Țineți la distanță părul, îmbrăcăminte și mânușile față de piesele mobile.** Îmbrăcăminte largă, bijuteriile sau părul lung pot fi angrenate de piesele mobile.
- g. **Atunci când se pot monta echipamente de aspirare sau colectare a prafului, acestea trebuie conectate și utilizate corect.** Utilizarea unui aspirator de praf poate diminua pericolele provocate de praf.
- h. **Nu vă bazați pe un sentiment fals de siguranță și nu neglijați regulile de siguranță pentru unelte electrice, inclusiv atunci când sunteți familiarizat cu unealta electrică după mai multe întrebuițări.** Acțiunile efectuate fără atenție pot duce la accidentări grave în câteva fracțiuni de secundă.

### **4. Utilizarea și întreținerea uneltelor electrice**

- a. **Nu suprasolicitați unealta electrică. Utilizați unealta electrică destinată lucrării dvs.** Cu unealta electrică adecvată, veți lucra mai bine și mai sigur în intervalul de putere indicat.
- b. **Nu folosiți o unealtă electrică, dacă are comutatorul defect.** O unealtă electrică ce nu mai permite conectarea sau deconectarea reprezintă o sursă de pericol și trebuie să fie reparată.



- c. **Scoateți fișa din priză și/sau îndepărtați acumulatorul detașabil înainte de a efectua reglaje la aparat, de a schimba piese ale uneltei de inserare sau de a depune unealta electrică în afara zonei de lucru.** Această măsură de precauție împiedică pornirea involuntară a aparatului.
- d. **Păstrați uneltele electrice în afara razei de acces a copiilor, atunci când nu le folosiți. Nu permiteți folosirea aparatului de către persoane care nu sunt familiarizate cu acesta sau care nu au citit instrucțiunile de față.** Uneltele electrice reprezintă o sursă de pericol, dacă sunt folosite de persoane fără experiență.
- e. **Îngrijiți cu atenție uneltele electrice și unealta de inserare. Controlați dacă piesele mobile funcționează impecabil și nu se blochează, precum și dacă există piese sparte sau deteriorate care influențează negativ funcționarea aparatului. Încredințați spre reparație piesele deteriorate înainte de utilizarea uneltei electrice.** Multe accidente sunt cauzate de întreținerea insuficientă a uneltelor electrice.
- f. **Mențineți uneltele de tăiat în stare ascuțită și curată.** Uneltele de tăiat îngrijite cu atenție și având muchii de tăiere ascuțite se blochează mai puțin și sunt ușor de dirijat.
- g. **Utilizați uneltele electrice, uneltele de inserare ș.a.m.d. conform acestor instrucțiuni. Luați în considerare condițiile de lucru și activitatea care urmează să se desfășoare.** Folosirea uneltelor electrice pentru aplicații care nu sunt prevăzute poate duce la apariția de situații periculoase.
- h. **Păstrați mânerul și zonele mânerelor în stare uscată, curată și fără urme de ulei și grăsimi.** Mânerul și zonele mânerelor alunecoase nu permit operarea și controlul sigur ale uneltei electrice în situații neprevăzute.

## **5. Utilizarea și întreținerea uneltei cu acumulator**

- a. **Încărcați acumulatorul numai în încărcătoarele recomandate de producător.** La un încărcător care este adecvat unui anumit gen de acumulatori există pericol de incendiu dacă acesta este utilizat pentru alți acumulatori.
- b. **Utilizați în uneltele electrice numai acumulatorii prevăzuți în acest sens.** Folosirea altor acumulatori poate duce la accidentări și pericol de incendiu.
- c. **Țineți la distanță acumulatorul nefolosit față de agrafe de birou, monede, chei, cuie, șuruburi sau alte obiecte metalice mici care ar putea provoca scurtcircuitarea contactelor.** Un scurtcircuit între contactele acumulatorului poate provoca arsuri sau incendii.
- d. **În caz de utilizare greșită, este posibil ca lichidul să iasă din acumulator. Evitați contactul cu acesta. În cazul unui contact accidental, clătiți bine cu apă. Dacă lichidul ajunge în ochi, solicitați suplimentar asistență medicală.** Lichidul eliminat din acumulatori poate provoca iritații ale pielii sau arsuri.

## 6. Service

- a. **Încredințați repararea uneltei electrice numai personalului de specialitate calificat și numai în condițiile utilizării pieselor de schimb originale.** În acest fel, securitatea uneltei electrice va fi garantată.

## 7. Indicații de securitate speciale pentru mașini de găurit, mașini de găurit prin percuție, mașini de găurit și înșurubat cu acumulator și ciocane perforatoare

- a. **Purtați protecție auditivă atunci când utilizați mașini de găurit, mașini de găurit prin percuție, mașini de găurit și înșurubat cu acumulator și ciocane perforatoare.** Acțiunea zgomotului poate provoca pierderea auzului.
- b. **Utilizați mânerele suplimentare livrate cu aparatul.** Pierderea controlului asupra mașinii poate duce la accidentări.
- c. **Prindeți aparatul numai de suprafețele de prindere izolate când efectuați lucrări unde unealta electrică poate atinge linii electrice mascate.** Contactul cu un conductor sub tensiune poate pune și piesele metalice ale aparatului sub tensiune și duce la electrocutare.

## 8. Indicații de securitate pentru acumulatori/ încărcătoare

- a. Feriți încărcătorul de influența ploii sau umidității. Pătrunderea apei în încărcător duce la creșterea riscului de electrocutare.
- b. Încărcați acumulatorul numai în încărcătoarele recomandate de producător. La un încărcător care este adecvat unui anumit gen de acumulatori există pericol de incendiu dacă acesta este utilizat pentru alți acumulatori.
- c. Nu încărcați alte acumulatori. Încărcătorul este destinat numai încărcării acumulatorului încorporat, cu tensiunea indicată la date tehnice. În caz contrar, există pericol de incendiu și de explozie.
- d. Păstrați încărcătorul curat. Datorită murdăriei există pericol de electrocutare.
- e. Înainte de fiecare utilizare, verificați încărcătorul, cablul și fișa. Nu utilizați încărcătorul dacă detectați deteriorări. Nu deschideți încărcătorul și permiteți repararea acestuia numai cu piese de schimb originale. Încărcătoarele, cablurile și fișele deteriorate duc la creșterea riscului de electrocutare.
- f. Nu utilizați încărcătorul pe suprafețe ușor inflamabile (de ex. hârtie, textile etc.), respectiv în medii inflamabile. Există pericol de incendii datorită încălzirii încărcătorului în timpul încărcării.
- g. În caz de utilizare greșită, este posibilă eliminarea de lichid din acumulator. Evitați contactul cu acest lichid. În caz de contact accidental, spălați cu apă. Dacă lichidul ajunge în ochi, solicitați suplimentar asistență medicală. Lichidul eliminat din acumulatori poate provoca iritații ale pielii sau arsuri.
- h. Nu deschideți acumulatorul. Există pericolul unui scurtcircuit.
- i. Protejați acumulatorul împotriva căldurii, de ex. și împotriva expunerii îndelungate la soare și foc. Pericol de explozie.
- j. **Nu scurtcircuitați acumulatorul.** Țineți la distanță acumulatorul nefolosit față de agrafe de birou, monede, chei, cuie, șuruburi sau alte obiecte metalice mici

care ar putea provoca scurtcircuitarea contactelor. Un scurtcircuit între contactele acumulatorului poate provoca arsuri sau incendii.

- k. În caz de deteriorare și utilizare neconformă a acumulatorului, pot exista scăpări de vapori. Respirați aer proaspăt și, în caz de tulburări, consultați un medic. Vaporii pot provoca iritații căilor respiratorii.



### **Securitatea electrică**

Verificați întotdeauna dacă tensiunea acumulatorului corespunde celei de pe plăcuța de fabricație. Verificați suplimentar dacă tensiunea de rețea corespunde tensiunii de intrare a încărcătorului pentru acumulator.

### **Înainte de punerea în funcțiune**

Citiți neapărat aceste indicații înainte de a pune în funcțiune unealta de înfiletat cu acumulator:

- Încărcați setul de acumulatori doar cu încărcătorul din pachetul de livrare.
- Utilizați numai burghie ascuțite, precum și capete de înfiletare potrivite și aflate în stare bună.
- În momentul în care efectuați lucrări de perforare și înfiletare în ziduri, verificați-le pe acestea mai întâi referitor la conductori de curent, gaz și apă.

### **Manevrarea**

Încărcarea acumulatorului

Acumulatorul alăturat este livrat parțial încărcat.

- a. Pentru a extrage acumulatorul (8), apăsați pe tasta de deblocare a acumulatorului (10) și extrageți acumulatorul din mâner.
- b. Încărcarea acumulatorului este posibilă doar între temperaturile 0 °C și 40 °C.
- c. Tensiunea de rețea indicată pe plăcuța de fabricație trebuie să corespundă cu tensiunea de rețea existentă.
- d. După așezarea acumulatorului în încărcător (9), procesul de încărcare începe imediat ce contactul dintre acumulator și încărcător se realizează. LED-ul roșu luminează permanent pe parcursul procesului de încărcare (5). Durata de încărcare a unui acumulator gol este de aproximativ 1 oră. După finalizarea timpului de încărcare, LED-ul verde se aprinde permanent (5).

### **Indicație**

În cazul în care nu este posibilă încărcarea acumulatorului, verificați, vă rugăm

- dacă există tensiune de rețea la priză.
- dacă există un contact ireproșabil pe contactele de încărcare ale încărcătorului.

Pentru a asigura o durată de serviciu îndelungată a acumulatorului, asigurați-vă că îl încărcați la timp. Nu descărcați niciodată acumulatorul complet. Aceasta duce la defectarea acumulatorului!

### **Setarea sensului de rotație**

Puteți regla sensul de rotație pe turație dreapta sau stânga cu ajutorul comutatorului. Acest lucru nu este posibil dacă este apăsat întrerupătorul oprit/pornit.

**Rotirea spre dreapta:** Pentru perforare și înfiletarea șuruburilor apăsați comutatorul de rotație dreapta/stânga spre stânga, până la capăt.

**Rotație spre stânga:** Pentru slăbirea, respectiv desfiletarea șuruburilor, apăsați comutatorul de rotație dreapta/stânga spre dreapta, până la capăt.

### **Setarea cuplului de forță**

Unealta de înfiletare cu acumulator dispune de un dispozitiv mecanic de reglare a cuplului (2). Cu ajutorul setării cuplului de forță (2) puteți preselecta cuplul necesar în 18 de trepte. În cazul unei setări corecte, echipamentul se va opri de îndată ce șurubul este bine înfiletat în material, respectiv este atins cuplul de forță setat.

Pentru desfiletarea șuruburilor setați un cuplu de forță mai mare, respectiv comutați pe simbolul Perforare.

### **Selecția mecanică a treptei**

Comutatorul de trepte de viteză (4) vă permite să lucrați la turații mai mici sau mai mari. Pentru a evita deteriorarea transmisiei, operarea selectorului de trepte este posibilă doar cu unealta în stare de pauză.

Treapta 1: prevăzută pentru înfiletare sau lucrul cu diametru de perforare mare.

Treapta 2: prevăzută pentru lucrări cu diametru de perforare mic.

### **Comutatorul de pornire/oprire**

Cu ajutorul întrerupătorului de pornire / oprire (7) puteți controla turația fără trepte. Cu cât apăsați mai tare pe întrerupător, cu atât este turația mașinii de găurit și înșurubat cu acumulator mai mare.

Pentru oprirea uneltei electrice, eliberați comutatorul de pornire/oprire (7).

### **Schimbarea uneltelor**

**Atenție!** Comutați pe parcursul tuturor lucrărilor (de ex. schimbare unealtă, întreținere curentă, etc) efectuate asupra mașinii de găurit cu acumulator, comutatorul de rotație dreapta/stânga (6) în poziția centrală.

- Mașina de înfiletat cu acumulator dispune de o mandrină cu strângere rapidă (1) cu blocare automată a axului.
- Desfaceți mandrina de găurit (1). Deschiderea mandrinei de găurit trebuie să fie suficient de largă pentru a permite preluarea uneltei (burghiu, respectiv cap de înfiletare).
- Selectați unealta potrivită. Introduceți unealta cât de adânc posibil în deschiderea mandrinei de găurit.
- Închideți și strângeți prin rotire mandrina (1) și verificați în final poziția sigură a uneltei.

## Întreținerea și îngrijirea

**Atenție!** Înainte de lucrările de curățare, scoateți fișa de rețea din priză.

- Nu utilizați niciun fel de solvenți pentru curățarea pieselor din plastic. Diferite chimicale pot să atace și să deterioreze piesele.
- Pentru îndepărtarea murdăriei, uleiului unsorii, prafului etc. folosiți numai cârpe curate.

## Punerea în funcțiune

Pe parcursul lucrărilor, purtați întotdeauna ochelari de protecție, echipament de protecție auditivă, mănuși de protecție și îmbrăcăminte de lucru rigidă!



### Aparate electrice și unelte scoase din uz și protecția mediului înconjurător

Dacă constatați într-o zi că aparatele dvs. au fost folosite intensiv și trebuie înlocuite, sau că nu mai pot fi utilizate, gândiți-vă la protecția mediului înconjurător. Aparatele electrice și uneltele nu reprezintă gunoi menajer obișnuit, ci trebuie eliminate într-un mod favorabil mediului înconjurător.

## Indicații speciale



Nu aruncați gunoiul special împreună cu gunoiul menajer



Temperatura mediului înconjurător maxim 50° C



Nu aruncați în apă!  
Pericol de moarte!



Punct verde



Nu aruncați în foc!

## **GARANȚIE**

Serviciile de garanție pentru produs depind de dispozițiile de garanție legală/pentru produs valabile în țara respectivă, în care a fost achiziționat produsul.

Nu se acordă servicii de garanție pentru prejudicii sau deficiențe rezultate din utilizarea neconformă cu prevederile a produselor vândute.

Dacă intervine o problemă sau este constatată o deficiență, vă rugăm să contactați întotdeauna mai întâi dealer autorizat din zona dumneavoastră. De cele mai multe ori, dealerul autorizat din zona dumneavoastră poate să remedieze problema sau deficiența în mod direct.

### **Sunt excluse de la serviciile de garanție:**

- ▶ Acumulatorii
- ▶ Toate accesoriile (ca de ex.: încărcătoarele etc.)
- ▶ Piese de uzură (de ex.: periile de cărbune, comutatoarele, cablurile, garniturile etc.)
- ▶ Utilizarea inadecvată sau improprie
- ▶ Punerea în funcțiune eronată de către proprietar sau terțe persoane
- ▶ Revizie sau schimbul de componente
- ▶ Deficiențele cauzate de folosirea improprie, uzura normală sau întreținerea curentă și îngrijirea deficiență.
- ▶ Produsele utilizate în scopuri comerciale, profesionale sau pentru închiriere.
- ▶ Prejudicii apărute prin nerespectarea manualului de utilizare.

### **Drepturile dumneavoastră de garanție pentru produs pot fi recunoscute numai dacă:**

- ▶ poate fi prezentat un document de cumpărare (data cumpărării) sub unui bon de casă
- ▶ Certificatul de garanție este completat integral
- ▶ la aparat nu a fost întreprinsă revizia și/sau schimbarea de componente de către un terț
- ▶ aparatul nu a fost utilizat în mod necorespunzător
- ▶ nu există un caz de forță majoră
- ▶ există o descriere a deficienței

Reglementările de garanție sunt valide împreună cu condițiile de livrare și vânzare.



## Declarația de conformitate UE

**Producător / reprezentant autorizat:**

AHS GmbH  
Uhlandstraße 50  
A-4600 Wels  
Austria

**Produsul:**

Mașină de găurit și înșurubat cu acumulator  
WB 18-2 LI

Prin prezenta declarăm pe proprie răspundere că mașinile descrise mai sus corespund, pe baza concepției și variantei constructive, precum și în variantele puse de noi în circulație, cu luarea în considerare a standardelor menționate mai jos, tuturor cerințelor care stau la baza directivelor enumerate în continuare. În cazul modificării aparatelor fără acordul nostru, această declarație își pierde valabilitatea. Documentația tehnică se află la semnatar.

**Directive:**

- 2006/42/EG
- 2011/65/EU
- 2014/30/EU
- 2014/35/EU

**Standarde:**

- EN 62841-1:2015
- EN 62841-2-1:2018+A11:2019
- EN 55014-1:2017
- EN 55014-2:2015
- EN IEC 61000-3-2:2019
- EN IEC 61000-3-3:2013/A1:2019

Wels, 01. 09. 2020

---

Klaus Estfeller, CEO  
AHS GmbH, Uhlandstraße 50, A-4600 Wels,  
Austria

# SI

## ČESTITAMO VAM ZA NAKUP WORKERS BEST AKU-VRTALNIKA



Nov akumulator ni popolnoma napolnjen. Akumulator je treba pred prvo uporabo napolniti. V ta namen uporabite v obsegu dobave vsebovan omrežni del in napravo polnite, dokler prikaz polnjenja ne sveti zeleno.

### OPIS IZDELKA



1. Hitrovpenjalna glava
2. Nastavitev navora
3. Luč LED
4. Stikalo za izbiro prestave
5. Lučka za nadzor polnjenja
6. Stikalo za smer vrtenja
7. Vklonno/izklopno stikalo
8. Akumulator
9. Polnilnik za akumulator
10. Sprostitvena tipka za akumulator





## Tehnični podatki

Napajanje motorja z napetostjo:	18 V d.c.
Število vrtljajev v prostem teku:	0-350/0-1350 min <sup>-1</sup>
Stopnje navora:	18 + 1
Vrtenje levo/desno:	da
Vpenjalna širina vpenjalne glave:	Ø 10 mm
Raven zvočnega tlaka:	L <sub>PA</sub> 67dB(A)
Negotovost :	K <sub>PA</sub> 3dB
Raven zvočne moči:	L <sub>WA</sub> 78dB(A)
Negotovost :	L <sub>WA</sub> 3dB
Vibracija:	2,254 m/s <sup>2</sup>
Negotovost :	K=1,5m/s <sup>2</sup>
Teža:	1,20 kg
<b>Akumulator:</b>	litij-ionska baterija
Delovna napetost akumulatorja:	18 V d.c.
Celice akumulatorja:	litij-ionska baterija, 1300 mAh

### Polnilnik:

Omrežna napetost za polnilnik:	230 V ~ 50 Hz
Nazivna izhodna napetost	21 V d.c.
Polnilni tok:	1,5 A
Čas polnjenja:	pribl. 1 h
Zaščitni razred:	II □

Preberite navodila za uporabo

Nosite glušnike, zaščitna očala in rokavice

Ne uporabljajte na dežju, varujte pred mokroto

V bližini ne sme biti drugih oseb

Polnilnik uporabljajte samo v suhem prostoru

Polnilnik je opremljen z varnostnim transformatorjem

AHS GmbH, Uhlandstraße 50, A-4600 Wels



Vrednost nihajev se lahko zaradi načina uporabe spremeni in lahko v izjemnih primerih preseže navedeno vrednost.

## Predpisana uporaba

Aku-vrtalnik je primeren za privijanje in odvijanje vijakov ter vrtanje v les, kovino in plastiko.

To napravo uporabljajte samo v skladu z njenim namenom! Vsaka druga uporaba, ki ni v skladu s tem, ni ustrezna. Za poškodbe in škodo vseh vrst, do katere pride na tak način, nosi odgovornost uporabnik in ne proizvajalec.

Naše naprave niso namenjene za uporabo pri malih podjetnikih, v obrti ali industriji. Če je ta naprava uporabljena v okviru malega podjetništva, obrti ali industrije, je izključena iz garancije.



Pri uporabi naprav morate upoštevati nekatere varnostne ukrepe, da preprečite poškodbe in škodo. Zaradi tega skrbno preberite ta navodila za uporabo/varnostne napotke. Te skrbno shranite, da vam bodo informacije vsak čas na voljo. Če boste to napravo predali drugi osebi, ji predajte tudi ta navodila za uporabo/varnostne napotke. Ne prevzemamo odgovornosti za nezgode ali škodo, do katerih pride zaradi neupoštevanja teh navodil in varnostnih napotkov.

## Splošna varnostna navodila za električna orodja

**OPOZORILO! Preberite vsa varnostna navodila in napotke ter preverite vse slike in tehnične podatke, ki so priloženi temu električnemu orodju.** Neupoštevanje naslednjih napotkov lahko povzroči električni udar, požar in/ali hude poškodbe.

### Vsa varnostna navodila in napotke shranite za prihodnjo uporabo.

V varnostnih navodilih se pojem »električno orodje«, uporabljen v nadaljevanju, nanaša na električna orodja, ki se napajajo iz omrežja (z omrežnim priključkom) in na električna orodja z akumulatorjem (brez omrežne napeljave).

#### 1. Varnost na delovnem mestu

- a. **Vaše delovno mesto naj bo vedno čisto in dobro osvetljeno.** Nered in neosvetljeno delovno območje lahko povzroči nesreče.
- b. **Z električnim orodjem ne delajte v eksplozijsko ogroženih območjih, v katerih so vnetljive tekočine, plini ali prah.** Električna orodja povzročajo iskre, ki lahko vžgejo prah ali hlape.
- c. **Med uporabo električnega orodja se v bližini ne smejo zadrževati druge osebe ali otroci.** V primeru nepozornosti lahko izgubite nadzor nad napravo.

#### 2. Električna varnost

- a. **Priključni vtič električne naprave mora ustrezati vtičnici. Vtiča na noben način ni dovoljeno spreminjati. Ozemljenih električnih orodij ne uporabljajte skupaj z adapterskimi vtiči.** Nespremenjeni vtiči in ustrezne vtičnice zmanjšujejo tveganje električnega udara.
- b. **Preprečite stik telesa z ozemljenimi površinami, kot so cevi, radiatorji, peči in hladilniki.** Če je vaše telo ozemljeno, obstaja povečano tveganje zaradi električnega udara.
- c. **Orodje zavarujte pred dežjem ali vlago.** Vdor vode v električno napravo poveča tveganje električnega udara.
- d. **Priključnega kabla ne uporabljajte kot ročaj za nošenje električnega orodja, za obešanje naprave, oziroma z njim ne vlecite vtiča iz vtičnice. Kabel zaščitite pred vročino, oljem, ostrimi robovi ali gibljivimi deli.** Poškodovani ali zapleteni kabli povečujejo tveganje električnega udara.
- e. **Če z električnim orodjem delate na prostem, uporabljajte le podaljške, ki so primerni tudi za delo na prostem.** Uporaba podaljška, primerne za delo na prostem, zmanjšuje tveganje električnega udara.

- f. **Če se ne morete izogniti uporabi električnega orodja v vlažnem okolju, uporabljate zaščitno stikalo za preostali tok (FI-stikalo).** Uporaba zaščitnega stikala za preostali tok zmanjšuje tveganje električnega udara.

### 3. Varnost ljudi

- a. **Vedno bodite pozorni na to, kaj delate, in pri delu z električnim orodjem ravnajte z razumom. Naprave ne uporabljajte, če ste utrujeni ali pod vplivom drog, alkohola ali zdravil.** Trenutek nepozornosti pri uporabi naprave lahko povzroči hude poškodbe.
- b. **Nosite vašo osebno zaščitno opremo in vedno tudi zaščitna očala.** Nošnja zaščitne opreme, kot je proti-prašna maska, varnostni delovni čevlji, ki ne drsijo, zaščitna čelada ali zaščita sluha, glede od vrsto uporabe električnega orodja, zmanjšuje tveganje poškodb.
- c. **Preprečite neželen zagon. Prepričajte se, da je električno orodje izključeno, preden ga priključite na napajanje in/ali na akumulator, ga prejmete ali nosite.** Če imate pri nošenju naprave prst na stikalu ali vklopljeno napravo priključujete na električno napajanje, lahko to povzroči nesrečo.
- d. **Pred vklopom naprave odstranite nastavitveno orodje ali vijačni ključ.** Orodje ali ključ, ki se nahaja v vrtečem se delu naprave, lahko povzroči poškodbe.
- e. **Izogibajte se nenormalnemu položaju telesa. Poskrbite za varno in stabilno držo ter imejte v vsakem trenutku ravnotežje.** Tako lahko električno orodje boljše nadzorujete v nepričakovanih situacijah.
- f. **Nosite ustrezna oblačila. Ne nosite ohlapnih oblačil ali nakita. Las, oblačil in rokavic ne približujte gibljivim delom.** Ohlapna oblačila, nakit ali dolge lase lahko zajamejo gibljivi deli.
- g. **Če lahko namestite napravo za prestrezanje ali sesanje prahu, se prepričajte, da bodo le-te priključene in pravilno uporabljene.** Uporaba teh naprav zmanjšuje ogrožanje zaradi prahu.
- h. **Čeprav ste električno opremo že večkrat uporabljali in z njo znate rokovati, se ne zanašajte na lažni občutek varnosti in ne pozabite na varnostne predpise.** Zaradi nepredvidnosti lahko v delčku sekunde pride do hudih poškodb.

### 4. Uporaba in rokovanje z električnim orodjem

- a. **Električnega orodja ne smete preobremenjevati. Za delo uporabljajte le električno orodje, ki je za to namenjeno.** Z ustreznim električnim orodjem boste delali boljše in varneje v navedenem območju moči.
- b. **Ne uporabljajte električnega orodja, pri katerem je pokvarjeno stikalo.** Električno orodje, ki ga ne morete vklopiti ali izklopiti, je nevarno in ga je treba popraviti.
- c. **Izvalcite vtič iz vtičnice in/ali odstranite akumulator, preden boste nastavljali napravo, zamenjali pribor ali odložili napravo.** Ta previdnostni ukrep prepreči nehoten zagon stroja.
- d. **Neuporabljeno električno orodje hranite izven dosega otrok. Orodja ne dovolite uporabljati ljudem, ki niso seznanjeni z njim ali niso prebrali teh navodil.** Električna orodja so nevarna, če jih uporabljajo neizkušeni ljudje.
- e. **Orodje skrbno negujte. Kontrolirajte, ali gibljivi deli delujejo brezhibno in če se ne zatikajo, ali so deli zlomljeni oz. poškodovani tako, da to vpliva na delovanje**

**naprave. Poškodovane dele popravite oz. zamenjajte pred uporabo naprave.**

Številne nezgode povzroči slabo vzdrževano električno orodje.

- f. **Orodja za rezanje naj bodo vedno ostra in čista.** Skrbno negovana orodja za rezanje z ostrimi rezili se manj zatikajo in jih je lažje voditi.
- g. **Električno orodje, vpeta orodja, pribor itd. uporabljajte v skladu s temi navodili. Pri tem upoštevajte delovne pogoje in delo, ki ga želite opraviti.** Uporaba električnih orodij v namene, ki niso predvideni, lahko vodi do nevarnih situacij.
- h. **Ročaji naj bodo suhi, čisti in brez olja ter masti.** Spolzki ročaji in prijemalne površine v nepredvidenih situacijah ne zagotavljajo varnega rokovanja in nadzora nad električnim orodjem.

## **5. Uporaba in rokovanje z akumulatorskim orodjem**

- a. **Akumulator polnite samo s polnilno napravo, ki jo priporoča proizvajalec.** Za polnilno napravo, ki je narejena za določen tip akumulatorja, obstaja nevarnost požara, kadar se uporablja z drugimi akumulatorji.
- b. **Uporabljajte samo za to predvidene akumulatorje v električnih orodjih.** Uporaba drugačnih akumulatorjev lahko povzroči poškodbe in nevarnost požara.
- c. **Neuporabljane akumulatorje hranite oddaljene od zaponk za papir, kovancev, ključev, igel, vijakov ali drugih majhnih delov, ki lahko povzročijo premostitev kontakta.** Kratek stik med kontakti akumulatorja lahko povzroči gorenje ali požar.
- d. **Napačna uporaba lahko povzroči iztek tekočine iz akumulatorja. Izogibajte se stiku z njo. Od naključnem stiku jo takoj sperite z vodo. Če tekočina pride v oči, poiščite zdravniško pomoč.** Iztečena tekočina iz akumulatorja lahko povzroči draženje kože ali opekline.

## **6. Servis**

- a. **Napravo naj popravlja le kvalificirano strokovno osebje in le z originalnimi nadomestnimi deli.** S tem bo zagotovljeno, da je električno orodje ves čas varno.

## **7. Posebni varnostni napotki za vrtalnike, udarne vrtalnike, akumulatorske vrtalne vijačnike in vrtalna kladiva**

- a. **Nosite glušnike pri uporabi vrtalnikov, udarnih vrtalnikov, akumulatorskih vrtalnih vijačnikov in vrtalnih kladiv.** Vpliv hrupa lahko povzroči izgubo sluha.
- b. **Uporabljajte dodatno ročico, dobavljeno z napravo.** Izguba kontrole nad strojem lahko povzroči poškodbe.
- c. **Če izvajate dela, pri katerih bi lahko električno orodje zadelo ob skrite električne vodnike, držite električno orodje za izolirane ročaje.** Stik z vodnikom, ki je pod napetostjo, lahko prenese napetost tudi na kovinske dele električnega orodja in povzroči električni udar.

## **8. Varnostna navodila za akumulator/polnilnike**

- a. **Polnilno napravo zavarujte pred dežjem in vlago.** Vdor vode v polnilno napravo poveča tveganje električnega udara.
- b. **Akumulator polnite samo s polnilno napravo, ki jo priporoča proizvajalec.** Za polnilno napravo, ki je narejena za določen tip akumulatorja, obstaja nevarnost požara, kadar se uporablja z drugimi akumulatorji.

- c. **Ne polnite drugih akumulatorjev.** Polnilna naprava je namenjena samo za polnjenje vgrajenega akumulatorja z napetostjo, ki je navedena v tehničnih podatkih. V nasprotnem primeru obstaja nevarnost požara in eksplozij.
- d. **Polnilno napravo zavarujte pred umazanijo.** Zaradi umazanije obstaja nevarnost električnega udara.
- e. **Pred vsako uporabo polnilne naprave preverite kable in vtiče. Če ugotovite kakršne koli poškodbe, polnilne naprave ne uporabljajte. Polnilne naprave ne odpirajte sami, popravijo pa naj vam jo samo z originalnimi nadomestnimi deli.** Poškodovane polnilne naprave, kabli in vtiči povečujejo tveganje električnega udara.
- f. **Polnilne naprave ne uporabljajte na lahko gorljivi podlagi (npr. papirju, tekstilu ipd.) oz. v gorljivem okolju.** Zaradi segrevanja polnilne naprave, nastalega pri polnjenju, obstaja nevarnost požara.
- g. **Napačna uporaba lahko povzroči iztek tekočine iz akumulatorja. Izogibajte se stiku z njo. Od naključnem stiku jo takoj sperite z vodo. Če tekočina pride v oči, poiščite zdravniško pomoč.** Iztečena tekočina iz akumulatorja lahko povzroči draženje kože ali opekline.
- h. **Ne odpirajte akumulatorja.** Obstaja nevarnost kratkega stika.
- i. **Akumulator ščitite pred vročino, npr. tudi pred trajnimi sončnimi žarki in ognjem.** Obstaja nevarnost eksplozij.
- j. **Na akumulatorju ne vzpostavljajte kratkega stika.** Obstaja nevarnost eksplozij.
- k. **Ob poškodbi in neustrezni uporabi akumulatorja lahko izstopajo hlapi.** Spustite zraven svež zrak in v primeru težav poiščite zdravnika. Hlapi lahko dražijo dihalne poti.



#### **Električna varnost**

Preverite, ali akumulatorska napetost odgovarja tipski ploščici. Poleg tega preverite, ali mrežna napetost vhodne napetosti odgovarja akumulatorski polnilni napravi.

#### **Pred obratovanjem**

Pred prvo uporabo akumulatorskega vijačnika obvezno preberite naslednje napotke:

- Akumulator vedno polnite samo s priloženim polnilnikom.
- Uporabljajte samo ostre svedre in brezhibne ter ustrezne vijačne nastavke.
- Pri vrtanju in vijačenju v stene in zidove bodite pozorni na podometne napeljave elektrike, plina in vode.

#### **Upravljanje**

##### **Polnjenje akumulatorja**

Priloženi akumulator je v dobavljenem stanju že delno napolnjen.

- a. Za odstranitev akumulatorja (7) pritisnite sprostitveno tipko akumulatorja (9) in izvlecite akumulator iz ročaja.
- b. Polnjenje akumulatorja je možno samo v temperaturnem območju med 0 °C in 40 °C.
- c. Navedena omrežna napetost se mora ujemati s podatki na tipski tablici.
- d. Postopek polnjenja se začne, ko je vzpostavljen stik med akumulatorjem in polnilno

napravo. Rdeča lučka LED stalno sveti. Čas polnjenja praznega akumulatorja znaša približno 3–5 ur. Po končanem postopku polnjenja trajno sveti zelena LED.

### **Nastavitev smeri vrtenja**

Smer vrtenja električne naprave spreminjate s preklopnikom za vrtenje v desno/levo. Pri pritisnjem stikalu za vklop/izklop tega ni mogoče izvesti.

**Desno vrtenje:** Za vrtenje in privijanje vijakov pritisnite preklopnik za vrtenje v levo/desno v levo smer do omejila.

**Levo vrtenje:** Za sproščanje oz. odvijanje vijakov pritisnite preklopnik za vrtenje v levo/desno v desno smer do omejila.

### **Nastavitev momenta privitja**

Akumulatorski vijačnik je opremljen z mehansko nastavitvijo momenta privitja (2).

Z nastavitvijo momenta privitja (2) lahko potrebni moment privitja predhodno izberete v 22 stopnjah. Ob pravilni nastavitvi se vložek orodja zaustavi, ko je vijak poravnano privit v material oz. ko je dosežen nastavljeni moment privitja.

Pri odvijanju vijakov po potrebi izberite višjo nastavitev oz. nastavite simbol **vrtenje**.

### **Mehanska izbira prestav**

Stikalo za izbiro prestav (4) vam omogoča višje ali nižje število vrtljajev pri delu. Za preprečitev poškodb menjalnika lahko stikalo za izbiro prestav aktivirate samo med mirovanjem naprave.

Prestava 1: predvidena za privijanje ali za delo z velikim premerom vrtenja.

Prestava 2: predvidena za dela z majhnim premerom vrtenja.

### **Stikalo za vklop/izklop**

S stikalom za vklop/izklop (7) lahko brezstopenjsko regulirate število vrtljajev. Dalj ko pritisnete stikalo, večje je število vrtljajev akumulatorskega vrtnega vijačnika.

Za izklop električnega orodja sprostite stikalo za vklop/izklop (7)

### **Zamenjava orodja**

**Pozor!** Pri vseh delih (npr. menjava orodja, vzdrževanje itd.) na akumulatorskem vijačniku premaknite preklopnik za desno/levo vrtenje (6) v srednji položaj.

- Akumulatorski vijačnik je opremljen s hitrovpenjalno glavo (1) s samodejno blokado vretena.
- Odvijte vpenjalno glavo (1). Odprtina vpenjalne glave mora biti dovolj velika, da lahko sprejme orodje (vrtalnik oz. vrtalni nastavek).
- Izberite ustrezno orodje. Orodje potisnite v odprtino vpenjalne glave, kolikor daleč je mogoče.
- Vpenjalno glavo (1) trdno privijte in nato preverite, ali je orodje dobro pritrjeno.

### **Vzdrževanje in nega**

**Pozor!** Pred čiščenjem vedno izvlecite vtič iz omrežne vtičnice.

- Za čiščenje plastičnih delov nikoli ne uporabljajte čistil, ki vsebujejo topila. Posamezne kemikalije lahko razjedajo in poškodujejo dele naprave.
- Za odstranjevanje umazanije, olja, maščob, prahu itd. vedno uporabljajte samo čiste krpe.

### Začetek obratovanja

Pri delu uporabljajte zaščitna očala, ščitnik za ušesa, zaščitne rokavice in tesno prilegajočo se obleko!



### Dotrajana orodja in varovanje okolja

Ko je vaše orodje že tako intenzivno izrabljeno, da ga je treba zamenjati, ali ga nimate več za kaj uporabljati, pomislite na varovanje okolja. Orodja ne sodijo med običajne gospodinjske odpadke. Lahko se namreč reciklirajo na okolju prijazen način.

### Pomembna opozorila



Med posebne, ne pa dke gospodinjske odpa Hausmüll



Temperatura okolice največ 50 °C



Ničesar ne mečite v vodo - smrtno nevarno



Zelena pika



Ničesar ne mečite v ogenj

## **GARANCIJA**

Odobritev jamstva se izvede po posamično veljavnih zakonskih garancijskih/jamstvenih določilih države, v kateri ste pridobili izdelek.

Odobritev jamstva za škodo ali pomanjkljivosti, ki so posledica neustrezne rabe prodanih izdelkov, ni mogoča.

V primeru težave ali ugotovljene pomanjkljivosti vas prosimo, da se najprej obrnite na vašega pooblaščenega trgovca. V večini primerov bo lahko vaš pooblaščen trgovec težavo ali napako sam odpravil.

### **Iz garancije so izvzeti:**

- ▶ Akumulatorji
- ▶ Vsa dodatna oprema (npr.: polnilne naprave ipd.)
- ▶ Potrošni deli (npr.: ogljikove krtače, stikala, kabli, tesnila ipd.)
- ▶ Neustrezna ali nestrokovna raba
- ▶ Pomanjkljiv zagon s strani lastnika ali tretjih oseb
- ▶ Popravilo ali zamenjava komponent
- ▶ Pomanjkljivosti zaradi neustrezne uporabe, običajne obrabe ali pomanjkljivega vzdrževanja in nege.
- ▶ Izdelki, ki so uporabljajo za komercialne, poklicne namene ali so za izposajo.
- ▶ Škoda, ki nastane zaradi neupoštevanja navodil za uporabo.

### **Možnost uveljavljanja garancije obstaja zgolj v primeru, ko:**

- ▶ lahko predložite dokazilo o nakupu (datum nakupa) v obliki računa
- ▶ je garancijski list v celoti izpolnjen
- ▶ na napravi vzdrževalnih del in/ali menjave sestavnih delov niso izvajale tretje osebe
- ▶ je bilo obratovanje naprave ustrezno
- ▶ ne obstaja višja sila
- ▶ je bil predložen opis napak

Garancijska določila se uporabljajo v povezavi z našimi dobavnimi in prodajnimi pogoji.





## Izjava EU o skladnosti

**Proizvajalec / pooblaščen zastopnik:** AHS GmbH  
Uhlandstraße 50  
A-4600 Wels  
Austria

**Izdelek:** Akumulatorski vrtalnik WB 18-2 LI

Na lastno odgovornost izjavljamo, da zgoraj opisani stroj na podlagi svoje zasnove in konstrukcije, kot tudi izvedb, ki smo jih dali na trg, ter z upoštevanjem v nadaljevanju navedenih standardov izpolnjuje vse zahteve spodaj navedenih direktiv.

V primeru spremembe na napravi, ki ni usklajena z nami, ta izjava izgubi veljavnost. Tehnični dokumenti so na voljo pri podpisniku

### Direktive:

- 2006/42/EG
- 2011/65/EU
- 2014/30/EU
- 2014/35/EU

### Standardi:

- EN 62841-1:2015
- EN 62841-2-1:2018+A11:2019
- EN 55014-1:2017
- EN 55014-2:2015
- EN IEC 61000-3-2:2019
- EN IEC 61000-3-3:2013/A1:2019

Wels, 01. 09. 2020

---

Klaus Estfeller, CEO  
AHS GmbH, Uhlandstraße 50, A-4600 Wels,  
Austria

## SRDEČNÉ BLAHOŽELANIE KU KÚPE AKUMULÁTOROVEJ VŔTAČKY A SKRUTKOVAČA WORKERS BEST



Nová akumulátorová batéria nie je úplne nabitá. Preto je nutné ju pred prvým použitím plne nabiť. Použite na to sieťovú časť obsiahnutú v rozsahu dodávky a nabíjajte prístroj tak dlho, až indikátor nabitia sa rozsvieti zeleno.

### POPIS PRODUKTU



1. Rýchloupínacie skľučovadlo
2. Nastavenie krútiaceho momentu
3. LED kontrolka
4. Prepínač stupňov otáčok
5. Nabíjanie batérie zobrazenie času
6. Prepínač smeru otáčania
7. Hlavný vypínač
8. Akumulátor
9. Nabíjačka
10. Tlačidlo uvoľnenia akumulátora



## Technické údaje

Elektrické napájanie motora:	18 V d.c.
Voľnobežné otáčky:	0–350/0–1350 min. <sup>-1</sup>
Stupne krútiaceho momentu:	18 + 1
Chod doprava – doľava:	áno
Upínací priemer skľučovadla:	max. 10 mm
Hladina akustického tlaku:	L <sub>PA</sub> 67dB(A)
Neistota:	K <sub>PA</sub> 3dB
Hladina akustického výkonu:	L <sub>WA</sub> 78dB(A)
Neistota:	K <sub>PA</sub> 3dB
Vibrácie:	2,254/m/s <sup>2</sup>
Neistota:	K=1,5m/s <sup>2</sup>
Hmotnosť:	1,2 kg
<b>Akumulátor:</b>	lítium-iónový
Prevádzkové napätie akumulátora:	18 V d.c.
Článok batérie:	batérie li-ion, 1 300 mAh

### Nabíjačka:

Sieťové napätie nabíjačky:	230 V ~ 50 Hz
Nominálne výstupné napätie:	21 V d.c.
Nabíjací prúd:	1,5 A
Doba nabíjania:	asi 1 hod.

Druh krytia:



Prečítajte si návod na použitie



Je potrebné používať ochranu sluchu,  
ochranné okuliare a ochranné rukavice



Prístroj nepoužívajte pri daždi, chráňte ho pred vlhkosťou



Nepúšťajte iné osoby k prístroju



Nabíjačku používajte len v suchých priestoroch.



Táto nabíjačka je vybavená istiacim transformátorom



AHS GmbH, Uhlandstraße 50, A-4600 Wels



Hodnota kmitania sa mení na základe spôsobu používania elektrického náradia a vo výnimočných prípadoch môže byť vyššia ako uvedená hodnota.

## Použitie v súlade s určením

Akumulátorová vŕtačka a skrutkovač je vhodný na doťahovanie a uvoľňovanie skrutiek, ako aj na vŕtanie do dreva, kovu a plastov.

Prístroj sa smie používať len na účel, na ktorý je určený. Každé iné a z toho sa vymykajúce použitie platí ako použitie, ktoré nezodpovedá určeniu. Za takto vzniknuté škody alebo zranenia každého druhu zodpovedá používateľ alebo obsluha a nie výrobca.

Zohľadnite, že naše prístroje nie sú skonštruované na podnikateľské, remeselné alebo priemyselné použitie. Ak sa prístroj používa v podnikateľských, remeselníckych alebo priemyselných prevádzkach ako aj pri podobných činnostiach, nepreberáme žiadnu záruku.



Pri používaní prístrojov je nutné dodržiavať niektoré bezpečnostné opatrenia, aby nedošlo k zraneniu osôb alebo poškodeniu vecí. Pozorne si prečítajte tento návod na obsluhu alebo bezpečnostné pokyny. Tieto dobre uschovajte, aby boli stále k dispozícii. Ak prístroj predáte alebo odovzdáte ďalšej osobe, bezpodmienečne priložte aj tento návod na použitie alebo bezpečnostné pokyny. Za vznik úrazov alebo poškodenie vecí, ku ktorým došlo nedodržaním tohto návodu a bezpečnostných pokynov, nepreberáme žiadnu záruku.

## Všeobecné bezpečnostné pokyny platné pre elektrické náradie

**VAROVANIE! Prečítajte si všetky bezpečnostné pokyny, inštrukcie, ilustrácie a technické údaje, s ktorými je toto elektrické náradie dodávané.** Nedodržanie nasledujúcich pokynov môže zapríčiniť zasiahnutie elektrickým prúdom, požiar a/alebo vážne zranenia.

### Všetky bezpečnostné pokyny a upozornenia uchovajte pre budúce použitie.

Termín „elektrický nástroj“, použitý v bezpečnostných pokynoch, sa vzťahuje na sieťovo napájané elektrické nástroje (so sieťovým káblom) a na elektrické nástroje napájané akumulátorom (bez sieťového kábla).

#### 1. Bezpečnosť na pracovisku

- a. **Udržujte svoj pracovný priestor čistý a dobre osvetlený.** Neporiadok a neosvetlené pracovisko môžu viesť k nehodám.
- b. **Nepracujte s elektrickým náradím vo výbušnom prostredí, v ktorom sa nachádzajú horľavé kvapaliny, plyny alebo prach.** Elektrické prístroje vytvárajú iskry, ktoré môžu vznietiť prach alebo výpary.
- c. **Počas používania elektrického náradia dbajte o to, aby sa nástroj nepribližovali deti ani iné osoby.** Pri rozptylení môžete stratiť kontrolu nad prístrojom.

#### 2. Elektrické zabezpečenie

- a. **Zástrčka kábla prístroja musí zodpovedať vyhotoveniu zásuvky. Táto zástrčka nesmie byť žiadnym spôsobom menená. Nepoužívajte adaptérové konektory spolu s ochranným uzemneným elektrickým náradím.** Nezmenená zástrčka a vhodné zásuvky znižujú riziko úrazu elektrickým prúdom.
- b. **Vyhňte sa priamemu kontaktu s uzemnenými plochami, ako sú rúry, vyhrievacie telesá, sporáky a chladničky.** Ak je vaše telo uzemnené, hrozí zvýšené riziko úrazu elektrickým prúdom.
- c. **Zariadenie udržiavajte v suchu.** V prípade vniknutia vody do elektrického prístroja sa zvyšuje riziko úrazu elektrickým prúdom.
- d. **Nikdy nepoužívajte prípojné vedenie na iné účely, ako napríklad na prenášanie elektrického náradia, jeho zavesenie alebo vytiahnutie zo zásuvky. Nevystavujte prípojné vedenie vysokým teplotám, oleju alebo hýbajúcim sa dielom a vyhýbajte sa ostrým hranám.** Poškodené alebo prekrútené prípojné vedenia zvyšujú riziko úrazu elektrickým prúdom.
- e. **Pokiaľ pracujete s elektrickým náradím vonku, používajte iba predlžovacie**

vedenia, ktoré sú vhodné do vonkajšieho prostredia. Použitie predlžovacieho vedenia vhodného do vonkajšieho prostredia znižuje riziko úrazu elektrickým prúdom.

- f. **Ak už s elektrickým prístrojom musíte bezpodmienečne pracovať vo vlhkom prostredí, použite vhodný ochranný vypínač proti chybnému prúdu.** Použitie takého ochranného vypínača proti chybnému prúdu znižuje riziko zasiahnutia elektrickým prúdom.

### 3. Bezpečnosť osôb

- a. **Buďte pozorní, dávajte pozor na to, čo robíte a pri práci s elektrickým nástrojom si počínajte rozumne. Elektrický prístroj nepoužívajte, ak ste unavení alebo pod vplyvom drog, alkoholu alebo liekov.** Jediný okamih nepozornosti pri používaní prístroja môže spôsobiť vážne zranenia.
- b. **Noste osobnú ochrannú výbavu a vždy noste ochranné okuliare.** Používaním osobných ochranných prostriedkov, ako napríklad maska proti prachu, bezpečnostná protišmyková obuv, ochranná prilba, prípadne ochrana sluchu podľa druhu a použitia elektrického nástroja, znížite riziko zranenia pri používaní elektrických nástrojov.
- c. **Zabráňte neúmyselnému uvedeniu do prevádzky. Skôr ako elektrické náradie pripojíte k zdroju elektrického prúdu a/alebo na akumulátor, alebo ho zdvihnete, či budete prenášať sa uistite, že je vypnuté.** Ak máte pri prenášaní elektrického náradia prst na spínači, alebo pripojíte elektrické náradie k zdroju prúdu v zapnutom stave, môže dôjsť k úrazom.
- d. **Pred spustením elektrického nástroja odstráňte nastavovacie náradie a montážne kľúče.** Nástroj alebo kľúč nachádzajúci sa v rotujúcej časti elektrického náradia môže spôsobiť zranenia.
- e. **Vyvarujte sa nezvyčajného držania tela. Dbajte na pevné postavenie a vždy udržiavajte rovnováhu.** Tým môžete lepšie kontrolovať elektrické náradie v neočakávaných situáciách.
- f. **Noste vhodný odev. Nenoste voľné oblečenie ani šperky. Dávajte pozor, aby sa do rotujúcich súčastí prístroja nedostali vaše vlasy a časti odevu.** Voľný odev, šperky či dlhé vlasy môžu byť zachytené pohybujúcimi sa dielcami.
- g. **Pokiaľ bude možná montáž zariadení na odsávanie a zachytávanie prachu je potrebné, aby ste ich pripojili a správne používali.** Použitie odsávania prachu môže znížiť riziko ohrozenia prachom.
- h. **Nemyslite si, že ste v bezpečí a nepovznášajte sa nad bezpečnostné pravidlá týkajúce sa elektrického náradia, aj keď ste po mnohonásobnom používaní s elektrickým náradím oboznámení.** Nedbanlivé konanie môže v zlomku sekundy spôsobiť ťažké zranenia.

### 4. Používanie a ošetrovanie elektrického náradia

- a. **Nepreťažujte elektrický náradie. Používajte pri svojej práci k tomu určené elektrické náradie.** S vhodným elektrickým nástrojom pracujete lepšie a bezpečnejšie v uvedenom rozsahu výkonu.
- b. **Nepoužívajte žiadny elektrický nástroj, ktorého vypínač je poškodený.** Elektrický

nástroj, ktorý už nie je možné zapnúť alebo vypnúť, je nebezpečný a musí byť opravený.

- c. **Skôr ako začnete s nastavovaním elektrického náradia, výmenou častí nasadených nástrojov alebo elektrické náradie odložíte, vytiahnite zástrčku zo zásuvky a/alebo vytiahnite odnímateľný akumulátor.** Toto bezpečnostné opatrenie zabráni náhodnému spusteniu prístroja.
- d. **Nepoužívané elektrické nástroje uchovávajte mimo dosahu detí. Nedovoľte prácu s prístrojom osobám, ktoré s ním nie sú oboznámené alebo si neprečítali tieto pokyny a inštrukcie.** Elektrické prístroje sú nebezpečné, ak ich používajú neskúsené osoby.
- e. **Starajte sa o elektrické náradie a nasadené nástroje dôsledne. Skontrolujte, či sa rotujúce dielce prístroja voľne otáčajú a nezasekávajú sa, či nedošlo k poškodeniu či prelomeniu niektorých súčiastok a či nie je znížená funkčnosť nástroja. Nechajte pred použitím elektrického náradia poškodené diely opraviť.** Príčinou mnohých nehôd bývajú zle udržiavané elektrické prístroje.
- f. **Udržiavajte rezacie nástroje ostré a čisté.** Dôkladne udržiavané rezacie nástroje s ostrými reznými hranami sa zasekávajú menej a ľahšie sa s nimi pracuje.
- g. **Používajte elektrické náradie, nasadený nástroj, nasadené nástroje atď. podľa týchto pokynov. Berte pritom do úvahy pracovné podmienky a vykonávanú činnosť.** Použitie elektrických nástrojov inak ako je predpísané, môže viesť k nebezpečným situáciám.
- h. **Rukováti a povrchy rukovätí udržiavajte v suchom a čistom stave, očistené od oleja a tuku.** Klzké rukoväte a plochy na držanie neumožňujú v nepredvídaných situáciách bezpečnú obsluhu a kontrolu elektrického náradia.

## **5. Používanie a ošetrovanie akumulátorového náradia**

- a. **Akumulátory nabíjajte iba v nabíjačkách, ktoré sú odporúčané výrobcom.** Pre nabíjačku, ktorá je určená len pre určitý druh akumulátora, jestvuje nebezpečenstvo zhorenia, ak sa použije pre iné akumulátory.
- b. **Používajte iba akumulátory určené pre daný typ elektrického náradia.** Použitie iných akumulátorov môže zapríčiniť úrazy či nebezpečenstvo požiaru.
- c. **Zabráňte, aby sa nepoužívaný akumulátor dostal do styku s kancelárskymi spinkami, mincami, kľúčmi, ihlami, skrútkami alebo inými malými kovovými predmetmi, ktoré by mohli spôsobiť premostenie kontaktov.** Skrat medzi kontaktmi akumulátora môže zapríčiniť popálenie či požiar.
- d. **Pri chybnom používaní môže z akumulátora uniknúť kvapalina. Zabráňte kontaktu s ňou. V prípade náhodného kontaktu opláchnite zasiahnuté miesto vodou. Ak kvapalina zasiahne oči, poraďte sa dodatočne s lekárom.** Kvapalina unikajúca z akumulátora môže zapríčiniť podráždenie či popálenie pokožky.

## 6. Servis

- a. **Svoj elektrický prístroj dajte opraviť len kvalifikovanému odbornému personálu a iba s originálnymi náhradnými dielmi.** Tým bude zabezpečené, že bezpečnosť elektrického nástroja zostane zachovaná.

## 7. Špeciálne bezpečnostné pokyny pre vrtačky, príklepové vrtačky, akumulátorové skrutkovače a vrtacie kladivá

- a. **Pri používaní vrtačiek, príklepových vrtačiek, akumulátorových skrutkovačov a vrtacích kladív používajte ochranu sluchu.** Pôsobením hluku môže dôjsť k strate sluchu.
- b. **Spolu s náradím používajte aj dodané prídavné rukoväte.** Strata kontroly nad prístrojom môže spôsobiť zranenie osôb.
- c. **Pri vykonávaní prác, počas ktorých by nasadený nástroj mohol zasiahnuť skryté elektrické vodiče, držte prístroj len za rukoväte s izoláciou.** Kontakt s vodičmi pod prúdom môže nabiť aj kovové časti prístroja a môže viesť k zasiahnutiu elektrickým prúdom.

## 8. Bezpečnostné pokyny pre akumulátory/nabíjačky

- a. **Nabíjačku udržiavajte mimo dažďa a vlhkosti.** V prípade vniknutia vody do nabíjačky sa zvyšuje riziko úrazu elektrickým prúdom.
- b. **Akumulátorové batérie nabíjajte iba v nabíjačkách, ktoré sú odporúčané výrobcom.** Pre nabíjačku, ktorá je určená len pre určitý druh akumulátora, existuje nebezpečenstvo požiaru, ak sa použije pre iné akumulátory.
- c. **Nenabíjajte cudzie akumulátory.** Nabíjačka je určená iba na nabíjanie zabudovaného akumulátora, ktorý je vhodný pre napätie uvedené v technických údajoch. Inak existuje nebezpečenstvo požiaru a výbuchu.
- d. **Nabíjačku udržiavajte čistú.** Vplyvom znečistenia existuje nebezpečenstvo úrazu elektrickým prúdom.
- e. **Pred každým použitím skontrolujte nabíjačku, kábel a zástrčku. Pokiaľ zistíte poškodenia, nabíjačku nepoužívajte. Nabíjačku neotvárajte sami a nechajte ju opraviť s originálnymi náhradnými dielmi.** Poškodené nabíjačky, káble a zástrčky zvyšujú riziko úrazu elektrickým prúdom.
- f. **Nabíjačku neprevádzkujte na ľahko horľavom podklade (napr. papier, textilie atď.) resp. v horľavom prostredí.** Kvôli ohriatiu nabíjačky vznikajúcom pri nabíjaní existuje nebezpečenstvo požiaru.
- g. **V prípade chybného použitia môže z akumulátorovej batérie vytiecť kvapalina. Vyvarujte sa kontaktu s touto kvapalinou. Pri náhodnom kontakte vypláchnite vodou. Ak by sa kvapalina dostala do očí, vyhľadajte navyše lekársku pomoc.** Unikajúca kvapalina môže zapríčiniť podráždenie či popálenie pokožky.
- h. **Akumulátorovú batériu neotvárajte.** Existuje nebezpečenstvo skratu.
- i. **Akumulátorovú batériu chráňte pred teplom, napr. aj pred trvalým slnečným žiarením a ohňom.** Hrozí nebezpečenstvo výbuchu.
- j. **Akumulátor nikdy neskratujte.** Nepoužívaný akumulátor chráňte pred kancelárskymi

spinkami, mincami, kľúčmi, ihlami, skrutkami alebo inými malými kovovými predmetmi, ktoré by mohli spôsobiť premostenie kontaktov. Skrat medzi kontaktmi akumulátora môže zapríčiniť popálenie či požiar.

- k. **Pri poškodení a neodbornom používaní akumulátorovej batérie môžu unikáť výpary.** Choďte na čerstvý vzduch a v prípade ťažkostí vyhľadajte lekára. Výpary môžu podráždiť dýchacie cesty.



### **Elektrická bezpečnosť**

Vždy prekontrolujte, či napätie akumulátorovej batérie zodpovedá tomu na typovom štítku. Okrem toho prekontrolujte, či sieťové napätie zodpovedá vstupnému napätiu akumulátorovej nabíjačky

### **Pred uvedením do prevádzky**

Pred uvedením akumulátorového skrutkovača do prevádzky si bezpodmienečne prečítajte tieto pokyny:

- Akumulátor nabíjajte iba pomocou dodanej nabíjačky.
- Používajte iba bezchybné ostré vrtáky a vhodné násady na doťahovanie a uvoľňovanie skrutiek.
- Pri vrtaní, doťahovaní, uvoľňovaní skrutiek na stenách a múroch skontrolujte, či sa v nich nenachádzajú elektrické vedenia, plynové a vodovodné potrubia.

### **Obsluha**

#### **Nabíjanie akumulátora**

Priložený akumulátor je v stave dodania čiastočne nabitý.

- a. Ak chcete akumulátor (8) vybrať, stlačte tlačidlo uvoľnenia akumulátora (10) a akumulátor vyberte z držiaka.
- b. Nabíjanie akumulátora je možné len v rozsahu teplôt medzi 0 °C a 40 °C.
- c. Elektrické sieťové napätie uvedené na výrobnom štítku sa musí zhodovať s napätím elektrického náradia.
- d. Po vložení akumulátora do nabíjačky (9) a vytvorení kontaktu medzi akumulátorom a nabíjačkou sa spustí nabíjanie. Počas nabíjania svieti trvalo červená LED dióda (5). Vybitý akumulátor sa nabíja približne asi 1 hodinu. Po dokončení nabíjania svieti trvalo zelená kontrolka LED (5).

#### **Upozornenie**

Pokiaľ nie je možné akumulátor nabiť, skontrolujte, prosím,

- či je v zásuvke elektrické napätie,
- či je vytvorený kontakt medzi nabíjačkou a akumulátorom.

Ak chcete zachovať dlhú životnosť akumulátora, je nutné akumulátor včas nabíjať. Zabráňte úplnému vybitiu akumulátora. To spôsobí poruchu akumulátora!

#### **Nastavenie smeru otáčania**

Pomocou prepínača chodu doprava alebo doľava je možné prepínať smer otáčania prístroja. Ak je stlačený hlavný vypínač, nie je to možné.

**Chod doprava:** Pri vrtaní a doťahovaní skrutiek stlačte prepínač chodu doprava alebo



doľava smerom doľava až po doraz.

**Chod doľava:** Pri uvoľňovaní resp. vyskrutkovávaní skrutiek stlačte prepínač chodu doprava alebo doľava smerom doprava až po doraz.

### **Nastavenie krútiaceho momentu**

Akumulátorový skrutkovač je vybavený mechanickým nastavovaním krútiaceho momentu (2).

Pomocou nastavovania krútiaceho momentu (2) môžete nastaviť 18 stupňov krútiaceho momentu. Pri správnom nastavení sa nasadený nástroj zastaví, pokiaľ bola skrutka pevne dotiahnutá k materiálu resp. dosiahol sa nastavený krútiaci moment.

Pri uvoľňovaní skrutiek prípadne zvolte vyššie nastavenie resp. nastavte na symbol Vrtanie.

### **Mechanická voľba rýchlosti**

Prepínač stupňov otáčok (4) umožňuje pracovať s vyššími alebo nižšími otáčkami. Aby sa predišlo poškodeniu prevodovky, malo by k prepínaniu stupňov otáčok dochádzať iba počas nečinnosti prístroja.

Stupeň 1: určený na doťahovanie a uvoľňovanie skrutiek, alebo na prácu s veľkým priemerom vrtáka.

Stupeň 2: určený na prácu s malým priemerom vrtáka.

### **Hlavný vypínač**

Pomocou hlavného vypínača (7) môžete plynulo nastavovať otáčky. Čím viac stlačíte vypínač, tým vyššie sú otáčky akumulátorovej vrtačky a skrutkovača.

Ak chcete elektrické náradie vypnúť, uvoľnite hlavný vypínač (7).

### **Výmena nástroja**

**Pozor!** Pri vykonávaní všetkých prác (napr. výmena nástroja, údržba a pod.) na akumulátorovom skrutkovači prestavte prepínač chodu doprava alebo doľava (6) do strednej polohy.

- Akumulátorový skrutkovač je vybavený mechanickým upínacím skľučovadlom (1) s automatickou aretáciou vretena.
- Otvorte skľučovadlo (1). Otvor skľučovadla musí byť dostatočne veľký na vsunutie nástroja (vrták resp. násada na doťahovanie alebo uvoľňovanie skrutiek).
- Vyberte vhodný nástroj. Nástroj zasuňte do otvoru skľučovadla, pokiaľ sa len dá.
- Skľučovadlo (1) pevne dotiahnite a následne skontrolujte pevné dosadnutie nástroja.

## Údržba a ošetrovanie

**Pozor!** Pred čistením vyťahnite zástrčku z elektrickej siete!

- Na čistenie plastových súčastí nepoužívajte žiadne rozpúšťadlá. Rôzne chemikálie môžu plastové súčasti naleptať a poškodiť.
- Na odstraňovanie nečistôt, oleja, mazu, prachu a pod. používajte iba čisté textílie.

## Uvedenie do prevádzky

Pri prácach používajte zásadne ochranné okuliare, ochranu sluchu, ochranné rukavice a pevný pracovný odev!



### Elektrické prístroje a nástroje, ktoré doslúžili a ochrana životného prostredia

V prípade, že by došlo jedného dňa k tak intenzívnemu opotrebeniu elektrických prístrojov a nástrojov, že by museli byť tieto nahradené, alebo by ste už pre nich nemali upotrebenie, myslite prosím na ochranu životného prostredia. Elektrické prístroje a nástroje nepatria do bežného odpadu z domácností, ale mali by byť zužitkované ekologickým spôsobom.

## Dôležité pokyny



Špeciálny odpad nevhodný do odpadu z domácností



Teplota okolia maximálne 50 °C



Nehádzajte do vody - ohrozenie života



Zelený bod



Nevhadzujte do ohňa

## **ZÁRUKA**

Záručné plnenie sa realizuje podľa príslušných zákonných záručných podmienok platných v krajine, v ktorej bol produkt zakúpený.

Nie je možné uplatniť si nárok na záruku na škody alebo nedostatky, ktoré vyplývajú z neodborného používania predaného produktu.

Ak sa vyskytne problém alebo nedostatok, skontaktujte sa najskôr so svojim zmluvným predajcom. Váš zmluvný predajca dokáže zvyčajne priamo odstrániť problém alebo nedostatok.

### **Zo záruky sú vylúčené:**

- ▶ akumulátory
- ▶ všetky diely príslušenstva (napr.: nabíjačky atď.)
- ▶ opotrebovateľné diely (napr.: uhlíkové kefy, spínače, káble, tesnenia atď.)
- ▶ nevhodné alebo neodborné používanie
- ▶ nesprávne uvedenie do prevádzky zo strany majiteľa alebo tretej osoby
- ▶ oprava alebo výmena komponentov
- ▶ nedostatky, ktoré vyplývajú z neodborného používania, bežného opotrebovania alebo nedostatočnej
- ▶ údržby a starostlivosti.
- ▶ produkty používané na komerčné alebo profesionálne účely alebo zapožičané na používanie.
- ▶ škody spôsobené nedodržiavaním návodu na obsluhu.

### **Podmienky uznania nároku na záruku:**

- ▶ predloženie dokladu o kúpe (dátum kúpy) vo forme pokladničného bloku
- ▶ kompletne vyplnený záručný list
- ▶ na prístroji neboli vykonané opravy a/ani výmena komponentov zo strany tretích osôb
- ▶ prístroj nebol používaný neodborne
- ▶ nevyskytla sa vyššia moc
- ▶ predloženie popisu chyby

Záručné podmienky platia spolu s našimi dodacími a predajnými podmienkami.



## EÚ vyhlásenie o zhode

**Výrobca/splnomocnený zástupca:**

AHS GmbH  
Uhlandstraße 50  
A-4600 Wels  
Austria

**Produkt:**

Akumulátorová vŕtačka a skrutkovač WB 18-2 LI

Týmto prehlasujeme na našu vlastnú zodpovednosť, že vyššie popísané strojové zariadenie, vzhľadom na jeho koncepciu a konštrukciu, ako aj vo verziách, ktoré sme uviedli na trh, spĺňa všetky požiadavky nasledujúcich smerníc, berúc do úvahy nižšie uvedené normy.

Pri nami neschválených zmenách zariadenia stráca toto vyhlásenie svoju platnosť. Technická dokumentácia je k dispozícii u signatára.

**Smernice:**

- 2006/42/EG
- 2011/65/EU
- 2014/30/EU
- 2014/35/EU

**Normy:**

- EN 62841-1:2015
- EN 62841-2-1:2018+A11:2019
- EN 55014-1:2017
- EN 55014-2:2015
- EN IEC 61000-3-2:2019
- EN IEC 61000-3-3:2013/A1:2019

Wels, 01. 09. 2020

---

Klaus Estfeller, CEO  
AHS GmbH, Uhlandstraße 50, A-4600 Wels,  
Austria

**SRB MNE**

## ČESTITAMO NA KUPOVINI WORKERS BEST AKU BUŠILICE ZAVRTAČA



Nova aku-baterija nije puna. Zbog toga se mora potpuno napuniti pre prve upotrebe. Koristite za to u opsegu isporuke sadržan mrežni deo i punitre uređaj tako dugo dok ne zasvetli zelena svetiljka za punjenje.

### OPIS PROIZVODAT











1. Brzostezna glava
2. Postavke momenta okretaja
3. LED-svetlo
4. Prekidač za izbor brzina
5. Aku-baterije se puni prikaz vremena
6. Prekidač za smer okretanja
7. Prekidač za uključivanje/isključivanje
8. Aku-baterija
9. Punjač
10. Tipka za otključavanje aku-baterije



## Tehnički podaci

Napajanje strujom motor:	18 V d.c.
Broj okretaja praznog hoda:	0-350/0-1350 min <sup>-1</sup>
Nivoi momenta okretaja:	18 + 1
Desno-levo-smer:	da
Širina rastezanja stezne glave:	maks. 10 mm
Nivo zvučnog pritiska:	L <sub>PA</sub> 67dB(A)
Neizvjesnost:	K <sub>PA</sub> 3dB
Nivo snage zvuka:	L <sub>WA</sub> 78dB(A)
Neizvjesnost:	K <sub>PA</sub> 3dB
Vibracije:	2,254/m/s <sup>2</sup>
Neizvjesnost:	K=1,5m/s <sup>2</sup>
Težina:	1,2 kg
<b>Aku-baterija:</b>	Litijum-jonska
Pogonski napon aku-baterije:	18 V d.c.
Baterija:	Li-Ion baterije, 1300 mAh

### Uređaj za punjenje:

Mrežni napon punjača:	230 V ~ 50 Hz
Nominalna izlazna struja	21 V d.c.
Struja za punjenje:	1,5 A
Vreme punjenja:	oko 1 sat
Zaštitna klasa:	II 
Pročitajte uputstvo za upotrebu	
Nositi zaštitu za uši, zaštitne naočare i rukavice	  
Ne upotrebljavati na kiši, štititi od vlažnosti	
Udaljite druga lica	
Koristite uređaj za punjenje samo u suvim prostorijama	
Uređaj za punjenje je opremljen sa sigurnosnim transformatorom	
AHS GmbH, Umlandstraße 50, A-4600 Wels	



Vrednost vibriranja će se promeniti na osnovu područja upotrebe električnog alata i može u izuzetnim slučajevima ležati iznad navedene vrednosti.

## Namensko korišćenje

Aku bušilica-zavrtač je prikladna za zavrtnje i odvrtanje vijaka, kao i za bušenje u drvetu, metalu i plastici.

Aparat se sme upotrebljavati samo za njegovu namenu. Svako daljnje korišćenje van toga se smatra nepropisnim. Za iz toga prouzrokovane štete ili povrede svih vrsta odgovara korisnik/upravljlač a ne proizvođač.

Molimo pazite na to, da su naši aparati za propisnu primenu i nisu konstruisani za komercijalnu, obrtničku ili industrijsku upotrebu. Mi ne preuzimamo nikakvu odgovornost, ako se aparat upotrebljava za komercijalnu, obrtničku ili industrijsku upotrebu kao i za ekvivalentne aktivnosti.



Kod upotrebe uređaja moraju se pridržavati sigurnosne mere kako bi se sprečile povrede i štete. Zbog toga pažljivo pročitajte uputstvo za upotrebu/sigurnosne napomene. Sačuvajte ih dobro kako bi vam informacije stajale na raspolaganju u svako vreme. Ako trebate uređaj predati drugim licima, isporučite im i ovo uputstvo za upotrebu/sigurnosna uputstva. Ne preuzimamo odgovornost za nezgode ili štete koje nastaju zbog nepridržavanja ovog uputstva i sigurnosnih uputstava.

## Opšte sigurnosne napomene za električni alat

**UPOZORENJE! Pročitajte sve sigurnosne napomene, uputstva, slikovne prikaze i tehničke podatke koji se nalaze na ovom električnom alatu.** Propusti u poštovanju sledećih uputstava mogu da prouzrokuju električni udar, požar i/ili teške povrede.

### Sačuvajte sva bezbednosna uputstva i instrukcije za kasniju upotrebu.

Pojam „električni alat“ koji se koristi u bezbednosnim uputstvima odnosi se na električne alate sa mrežnim napajanjem (sa mrežnim kablom) i na električne alate na bateriju (bez mrežnog kabla).

#### 1. Bezbednost na radnom mestu

- a. **Održavajte Vaše radno mesto čistim i dobro osvetljenim.** Nered ili neosvetljeno radno mesto mogu dovesti do nezgoda.
- b. **Električni alat nemojte koristiti u eksplozivnom okruženju, u kom se nalaze zapaljive tečnosti, gasovi ili prašina.** Električni alati stvaraju varnice koje mogu zapaliti prašinu ili paru.
- c. **Udaljite decu i druga lica za vreme upotrebe električnog alata.** U slučaju odvlačenja pažnje možete izgubiti kontrolu nad uređajem.

#### 2. Električna sigurnost

- a. **Utikač električnog alata mora odgovarati utičnici. Utikač se ni u kom slučaju ne sme menjati. Ne upotrebljavajte adapterske utikače zajedno sa uzemljenim električnim alatima.** Nepromenjeni utikači i odgovarajuće utičnice smanjuju rizik od strujnog udara.
- b. **Izbegavajte telesni kontakt sa uzemljenim površinama, kao što su cevi, grejači, šporeti i frižideri.** Postoji povećani rizik od strujnog udara kada je Vaše telo uzemljeno.
- c. **Udaljite uređaj od kiše i vlage.** Prodiranje vode u električni uređaj povećava rizik od strujnog udara.
- d. **Električni kabl ne sme da se koristi za nošenje ili kačenje električnog alata ili za izvlačenje utikača iz utičnice. Priključni kabl držite dalje od toplote, ulja, oštih ivica ili pokretnih delova.** Oštećeni ili umotani električni vodovi povećavaju rizik od strujnog udara.
- e. **Ako električni alat koristite na otvorenom, upotrebljavajte samo produžne kablove koji su adekvatni za otvoreni prostor.** Korišćenje produžnih kablova koji su adekvatni za otvoreni prostor smanjuje rizik od strujnog udara.

- f. **Kada se rad električnog alata u vlažnom području ne može izbeći, upotrebite FI-prekidač.** Upotreba zaštitnog strujnog prekidača smanjuje rizik od električnog udara.

### 3. Sigurnost lica

- a. **Budite pažljivi, pazite na ono što radite, i na razuman način pristupite radu sa električnim alatom. Ne upotrebljavajte električni alat kada ste umorni ili kada ste pod uticajem droga, alkohola ili lekova.** Jedan trenutak nepažnje kod upotrebe uređaja može dovesti do ozbiljnih povreda.
- b. **Uvek nosite ličnu zaštitnu opremu i zaštitne naočare.** Nošenje lične zaštitne opreme, kao maske za zaštitu od prašine, neklizajuće sigurnosne obuće, zaštitnih šlemova ili zaštite za uši, zavisno od načina i upotrebe električnog alata, smanjuje rizik od povreda.
- c. **Izbegavajte slučajno puštanje u rad. Uverite se da je električni alat isključen pre nego što ga uključite na napajanje strujom i/ili bateriju, podignite ga ili ga nosite.** Ako prilikom nošenja električnog uređaja prst držite na prekidaču ili uključen uređaj priključite na napajanje strujom, može da dođe do nesreća.
- d. **Uklonite alat za postavljanje ili odvijač pre nego što uključite električni alat.** Alat ili ključ, koji se nalazi u rotirajućem delu električnog alata, može da dovede do povreda.
- e. **Izbegavajte neuobičajene položaje tela. Pazite na siguran položaj tela i u svakom trenutku održavajte ravnotežu.** Tako ćete i u neočekivanim situacijama bolje nadzirati električni alat.
- f. **Nosite primerenu odeću. Ne nosite široku odeću ili nakit. Kosu i odeću držite dalje od pokretnih delova.** Pokretni delovi, naime, mogu zahvatiti opuštenu odeću, nakit ili dugu kosu.
- g. **Ukoliko su postavljeni uređaji za uklanjanje i sakupljanje prašine, oni se moraju priključiti i pravilno koristiti.** Primena usisnog uređaja smanjuje opasnosti od prašine.



- h. **Pazite da ne stvorite lažni osećaj bezbednosti i nemojte zanemarivati sigurnosna pravila za električne alate, iako ste se dobro upoznali sa radom nakon višestruke upotrebe.** Nepažljivo postupanje može u deliću sekunde da dovede do teških povreda.

#### 4. Upotreba i rukovanje električnim alatima

- a. **Nemojte preopterećivati električni alat. Upotrebljavajte odgovarajući električni alat za svoj rad.** Sa odgovarajućim električnim alatom radite bolje i sigurnije u navedenom radnom području.
- b. **Ne upotrebljavajte električni uređaj čija je sklopka pokvarena.** Električni alat koji se više ne može uključiti ili isključiti je opasan i mora se popraviti.
- c. **Izvcite utikač iz utičnice i/ili uklonite demontažnu bateriju pre nego što vršite podešavanja na uređaju, zamenjujete delove umetnutog alata ili odlažete električni alat.** Ova mera opreza sprečava iznenadno pokretanje uređaja.
- d. **Električne alate koji nisu u upotrebi čuvajte van domašaja dece. Nemojte dozvoliti da uređaj upotrebljavaju osobe koje nisu upoznate sa njim ili nisu pročitale ova uputstva.** Električni alati su opasni ako ih upotrebljavaju neiskusna lica.
- e. **Pažljivo održavajte električne alate i umetnute alate. Proverite da li pokretni delovi funkcionišu bez greške i ne zaglavljaju se, kao i da li ima polomljenih ili oštećenih delova koji negativno utiču na funkciju električnog alata. Pre upotrebe električnog uređaja popravite oštećene delove.** Mnoge su nesreće nastale lošim održavanjem električnog alata.
- f. **Alat za rezanje održavajte oštrim i čistim.** Pažljivo održavani alati za rezanje sa oštrim ivicama za rezanje manje se zaglavljuju i lakše se koriste.
- g. **Upotrebljavajte električni alat, umetnuti alat itd. u skladu sa ovim uputstvima. Pri tom uzmite u obzir radne uslove i posao koji se izvodi.** Upotreba električnih alata za druge primene osim onih propisanih može izazvati opasne situacije.
- h. **Održavajte ručku suvom, čistom i slobodnom od ulja i masnoće.** Klizave ručke ili površine koje se hvataju ne dopuštaju bezbedno rukovanje i kontrolu električnog alata u predviđenim situacijama.

#### 5. Upotreba i rukovanje aku-alatima

- a. **Aku-baterije punite samo u uređajima za punjenje koji su preporučeni od strane proizvođača.** Kod uređaja za punjenje, koji je namenjen za određenu vrstu aku-baterije, postoji opasnost od požara kada se upotrebljava za druge aku-baterije.
- b. **Upotrebljavajte samo za to predviđene aku-baterije u električnim alatima.** Upotreba drugih aku-baterija može izazvati povrede i opasnost od požara.
- c. **Aku-baterije koje ne upotrebljavate udaljite od spajalice, kovanica, ključeva, čavli, vijaka i drugih malih metalnih predmeta, koji bi mogli prouzrokovati premoštavanje kontakta.** Kratki spoj između aku kontakata može imati za posledicu opekotine ili vatru.
- d. **Kod pogrešne upotrebe može izaći tečnost iz aku-baterija. Izbegavajte kontakt**

**sa tim! Kod slučajnog kontakta isperite sa vodom. Ukoliko tečnost dospe u oči, dodatno potražite pomoć lekara.** Tečnost iz aku-baterija koja curi može izazvati iritacije kože ili opekotine.

## 6. Servis

- a. **Neka Vaš uređaj popravljaju samo stručna lica i samo sa izvornim zamenskim delovima.** Na taj način se obezbeđuje da električni alat i dalje bude bezbedan.

## 7. Posebna sigurnosna uputstva za bušilice, udarne bušilice, aku bušilica-zavrtač i udarne čekiće

- a. **Nosite zaštitu za sluh kod upotrebe bušilica, udarnih bušilica, aku bušilica-zavrtača i udarnih čekića.** Uticaj buke može izazvati gubitak sluha.
- b. **Koristite dodatne ručke koje su isporučene sa uređajem.** Gubitak kontrole nad mašinom može dovesti do povreda.
- c. **Držite uređaj samo na izoliranim ručkama kada izvodite radove kod kojih bi uređaj za rezanje mogao presjeći skrivene strujne kablove.** Kontakt sa kablom koji provodi napon stavlja takođe metalne delove uređaja pod napon i dovodi do strujnog udara.

## 8. Sigurnosne napomene za aku bateriju/uređaj za punjenje

- a. **Udaljite uređaj od kiše i vlage.** Prodiranje vode u uređaj za punjenje povećava rizik od strujnog udara.
- b. **Aku-baterije punite samo u uređajima za punjenje koji su preporučeni od strane proizvođača.** Kod uređaja za punjenje, koji je namenjen za određenu vrstu aku-baterije, postoji opasnost od požara kada se upotrebljava za druge aku-baterije.
- c. **Ne punite druge aku baterije.** Uređaj za punjenje je određen samo za punjenje ugrađene baterije, sa zadanim tehničkim podacima napona. Inače postoji opasnost od požara i eksplozije.
- d. **Držite čistim uređaj za punjenje.** Zbog nečistoća postoji opasnost električnog udara.
- e. **Proverite pre svakog korištenja uređaja za punjenje, kabl i utikač. Ne uporebljavajte uređaj za punjenje, ako utvrdite štete. Ne otvarajte sami uređaj za punjenje i popravljajte ga samo sa originalnim delovima.** Oštećeni uređaj za punjenje, kabl i utikač povećava rizik od strujnog udara.
- f. **Ne radite sa uređajem za punjenje na lako zapaljivoj podlozi (npr. papir, tekstil itd.) odnosno u zapaljivom okruženju.** Zbog nastalog zagrijavanja kod punjenja uređaja za punjenje postoji opasnost od požara.
- g. **Kod pogrešne upotrebe može izaći tečnost iz aku-baterija. Izbegavajte kontakt sa tim! Kod slučajnog kontakta isperite sa vodom. Ukoliko tečnost dospe u oči, dodatno potražite pomoć lekara.** Tečnost iz aku-baterija koja curi može izazvati

iritacije kože ili opekotine.

- h. **Ne otvarajte aku bateriju.** Postoji opasnost kratkog spoja.
- i. **Štitite aku bateriju od vrućine, npr. takođe od dugotrajnih sunčevih zraka i vatre.** Postoji opasnost od eksplozija.
- j. **Ne priključujte kratko aku bateriju.** Aku-baterije koje ne upotrebljavate udaljite od spajalice, kovanica, ključeva, čavli, vijaka i drugih malih metalnih predmeta, koji bi mogli prouzrokovati premoštavanje kontakta. Kratki spoj između aku kontakata može imati za posledicu opekotine ili vatru.
- k. **Kod oštećenja i nestručne upotrebe aku baterije nastupe isparavanja.** Dovedite svež vazduh i potražite kod poteškoća lekara. Pare mogu nadražiti disjane puteve.



### Električna sigurnost

Uvek proverite da li napon aku-baterije odgovara naponu na oznaci tipa. Osim toga proverite da li mrežni napon odgovara ulaznom naponu aku uređaja za punjenje.

### Pre upotrebe

Pre puštanja u pogon vašeg aku-zavrtača obavezno pročitajte ove upute:

- Napunite aku-baterije samo sa isporučenim punjačem.
- Koristite samo oštre burgije i bezprekorne i prikladne umetke za bušilicu.
- Kod bušenja i zavrtnja u zidove proverite skrivene strujne kablove, gasovode i vodovode.

### Rukovanje

#### Napunite aku-bateriju

Priložena aku-baterija je delimično napunjena u isporučenom stanju.

- a. Radi uklanjanja aku-baterija (8) pritisnite tipku za otključavanje aku-baterija (10) i izvucite aku-bateriju iz ručke.
- b. Punjenje aku-baterije moguće samo u temperaturnom području između 0 °C i 40 °C.
- c. Navedeni mrežni napon na natpisnoj pločici mora da odgovara postojećem mrežnom naponu.
- d. Nakon stavljanja aku-baterije u punjač (9), počinje postupak punjenja, čim dođe do kontakta između aku-uređaja i punjača. Crvena LED-lampa svetli stalno tokom punjenja (5). Vreme punjenja iznosi oko 1 sat kod prazne aku-baterije. Nakon završetka vremena punjenja zeleni LED svetli stalno (5).

#### Napomena

Ukoliko punjenje aku-baterije nije moguće, proverite

- postoji li na utičnici mrežni napon.
- postoji li bezprekoran kontakt na kontaktima za punjenje na punjaču.

Da bi postigli dugi vek trajanja aku-baterije, obezbedite blagovremeno ponovno punjenje. Aku-bateriju nikada ne praznite potpuno. Ovo dovodi do kvara aku-baterije.

### **Podešavanje smera okretanja**

Sa prekidačem za desni/levi smer možete promeniti smer okretanja uređaja. Kod pritisnutog prekidača za uključivanje/isključivanje to nije moguće.

**Desni smer:** Za bušenje i zavrtnanje vijaka pritisnite prekidač za desni/levi smer na levu stranu do kraja.

**Levi smer:** Za odvijanje odnosno odvrtnanje vijaka pritisnite prekidač za desni/levi smer na desnu stranu do kraja.

### **Podešavanje momenta okretaja**

Aku-zavrtač je opremljen sa mehaničkim podešavanjem momenta okretaja (2).

Sa podešavanjem momenta okretaja (2) možete izabrati potrebni momenat okretaja na 18 nivoa. Kod tačne postavke umetnuti alat se zaustavlja čim vijak bude čvrsto zavrnut u materijal odnosno kada je dosegnut momenat okretaja.

Izaberite kod odvrtnanja vijaka eventualno veću postavku odnosno postavite na simbol **bušenje**.

### **Mehanički izbor brzina**

Prekidač za izbor brzina (4) vam omogućuje rad sa višim odnosno nižim brojem okretaja. Da bi izbegli oštećenje pogona, prekidač za izbor brzine se može aktivirati samo u stanju mirovanja.

Brzina 1: predviđena za navijanje ili za rad sa većim promerom bušenja.

Brzina 2: previđena za rad sa manjim promerom bušenja.

### **Prekidač za uključivanje/isključivanje**

Sa prekidačem za uključivanje/isključivanje (7) možete upravljati broj okretaja bez prelaza. Što dalje pritisnete prekidač, to je veći broj okretaja aku bušilice-zavrtača.

Za isključivanje električnog alata pustite priključak za uključivanje/ isključivanje (7).

### **Zamena alata**

**Pažnja!** Postavite kod svih radova (npr. zamena alata, održavanje itd.) na aku-zavrtaču prekidač za desni/levi smer (6) na srednji položaj.

- Aku-zavrtač je opremljen sa brzosteznom glavom (1) sa automatskim zaključavanjem vretena.
- Odvrnite steznu glavu (1). Otvor stezne glave mora biti dovoljno velik, kako bi primio alat (burgiju odnosno umetak za bušilicu).
- Izaberite prikladni alat. Umetnite alat koliko je to moguće u otvor stezne glave.
- Čvrsto stegnite steznu glavu (1) i proverite na kraju čvrst položaj alata.

### **Održavanje i nega**

**Pažnja!** Izvucite pre svih radova na čišćenju mrežni utikač pre čišćenja.

- Za čišćenje delova od veštačkog materijala ne upotrebljavajte nikakva sredstva za razređivanje. Razne hemikalije mogu napasti i oštetiti delove.
- Za odstranjivanje prljavštine, ulja, masnoće i prašine itd. uvek koristite samo čiste krpe.

### **Puštanje u rad**

Pri radu u principu je potrebno nositi zaštitne naočari, zaštitne cipele i čvrsto radno odelo!



### **Isluženi elektryuređaji, alati i zaštita prirodne okoline**

Ako bi Vaši elektryuređaji i alati zbog intenzivne upotrebe jednog dana toliko dotrajali da moraju biti zamenjeni ili da više nemaju nikakvu namenu, pre njihovog odstranjivanja razmislite o zaštiti prirodne okoline. Elektryuređaje i alate ne treba odbacivati u normalno kućno smeće, već treba iskoristiti na način neškodljiv zaprirodnu sredinu.

### **Važna uputstva**



Poseban otpad ne bacati u kućno smeće.



Temperatura okruženja maksimalno 50 °C



Ne bacati u vodu - opasno po život



Zelena tačka



Ne bacati u vatru

## **GARANCIJA**

Potraživanja na osnovu garancije ostvaruju se u skladu sa važećim zakonskim propisima za odredbe garancije u zemlji, u kojoj je proizvod kupljen.

Potraživanja na osnovu garancije u slučaju štete ili nedostataka nastalih usled nestručne upotrebe prodatih proizvoda ne mogu biti preuzeta.

Ukoliko se javi neki problem ili nedostatak, uvek najpre stupite u kontakt sa ugovornim prodavcem. U većini slučajeva ugovorni prodavac može direktno da otkloni problem ili nedostatak.

### **Iz garancije se izuzima sledeće:**

- ▶ akumulatori
- ▶ kompletna dodatna oprema (npr. punjači itd.)
- ▶ potrošni delovi (npr. ugljene četkice, prekidači, kablovi, zaptivke itd.)
- ▶ neadekvatna i nestručna upotreba
- ▶ nepravilno puštanje u rad od strane vlasnika ili trećeg lica
- ▶ servisiranje ili zamena komponenti
- ▶ nedostaci nastali usled nestručne upotrebe, uobičajenog habanja ili usled nedovoljnog održavanja i nege.
- ▶ proizvodi koji se koriste u industriji, u profesionalne svrhe ili za iznajmljivanje.
- ▶ štete koje nastanu usled nepoštovanja uputstva za rukovanje.

### **Vaša potraživanja na osnovu garancije mogu biti priznata ako:**

- ▶ možete da priložite dokaz o kupovini (sa datumom kupovine) u obliku fiskalnog računa
- ▶ je potvrda o garanciji kompletno popunjena
- ▶ servisiranje na uređaju i/ili zamenu komponenti nije vršilo neko treće lice
- ▶ uređaj nije nestručno korišćen
- ▶ nije nastupila viša sila
- ▶ postoji opis nedostatka

Odredbe garancije važe uz naše uslove isporuke i prodaje.



## EU Izjava o usaglašenosti

**Proizvođač / Ovlašćeni zastupnik:**

AHS GmbH  
Uhlandstraße 50  
A-4600 Wels  
Austria

**Proizvod:**

Aku bušilica-zavrtač WB 18-2 LI

Ovim putem izjavljujemo pod vlastitom odgovornošću da gore opisana mašina u pogledu svoje koncepcije i konstrukcije kao i u verzijama koje smo izneli na tržište, uz poštovanje dole navedenih normi odgovara svim zahtevima dole navedenih Direktiva.

U slučaju da se bez dogovora sa nama preduzme neka izmena, ova izjava gubi svoje važenje. Tehnička dokumentacija se može dobiti kod potpisnika.

**Direktive:**

- 2006/42/EG
- 2011/65/EU
- 2014/30/EU
- 2014/35/EU

**Norme:**

- EN 62841-1:2015
- EN 62841-2-1:2018+A11:2019
- EN 55014-1:2017
- EN 55014-2:2015
- EN IEC 61000-3-2:2019
- EN IEC 61000-3-3:2013/A1:2019

Wels, 01. 09. 2020

---

Klaus Estfeller, CEO  
AHS GmbH, Uhlandstraße 50, A-4600 Wels,  
Austria

Wir gewähren auf  
**den Artikel**  
**... Monate Garantie**

lt. Garantiebestimmungen.

Artikelbezeichnung:

Art.Nr.:

Kaufdatum:

Name:

Adresse:

Unterschrift:

Stempel des Händlers:



**GB** This item has a warranty of ... months in accordance with the warranty terms.

**AL** **RKS** Ne i referohemi artikullit ... garanci mujore sipas kërkesave të garancisë.

**BG** Уредът е с гаранция ... месеца според гаранционните условия.

**CZ** Na výrobek poskytujeme ... měsíců záruku podle záručních ustanovení.

**H** A cikkre ... hónap garanciát nyújtunk a garanciális feltételek szerint.

**HR** **BIH** Jamčimo za proizvod ... mjesečno jamstvo prema jamstvenim odredbama.

Article description:  
Emërtimi i artikullit:  
Обозначение на артикула:  
Označení výrobku:  
Árucikk megnevezése:  
Naziv artikla:

Article no.:  
Nr. i art.:  
Артикул №:  
Č. výrobku:  
Cikkszám:  
Art.br.:

Date of purchase:  
Data e blerjes:  
Дата на покупката:  
Datum zakoupení:  
Vásárlás dátuma:  
Datum kupnje:

Name:  
Emri:  
Име:  
Jméno:  
Név:  
Ime:

Address:  
Adresa:  
Адрес:  
Adresa:  
Lakcím:  
Adresa:

Signature:  
Nënshkrimi:  
Подпис:  
Podpis:  
Aláírás:  
Potpis:

Dealers stamp:  
Vula e shitësit:  
Печат на продавача:  
Razítko prodejce:  
Kereskedő pecsétje:  
Žig prodavača:

- (MK) За овој артикл одобруваме ... месеци гаранција според одредбите за гаранција.
- (PL) Na ten artykuł udzielamy ... miesiące(-y) gwarancji stosownie do przepisów gwarancyjnych.
- (RO) Acordăm pentru articolul ... luni garanție cf. dispozițiilor de garanție pentru produs.
- (SI) Za izdelek nudimo ... mesecev garancije v skladu z garancijskimi določili.
- (SK) Na výrobok poskytujeme záruku ... mesiacov v zmysle záručných podmienok.
- (SRB) (MNE) Za ovaj artikal dajemo garanciju u trajanju od... meseci, u skladu sa odredbama garancije.

Опис на производот:  
 Nazwa artykułu:  
 Denumire articol:  
 Opis izdelka:  
 Označenie výrobku:  
 Naziv artikla:

Art. бр.:  
 Nr kat.:  
 Nr. art.:  
 Št. izdelka:  
 Č. výrobku:  
 Art.br.:

Датум на купување:  
 Data zakupu:  
 Data achiziției:  
 Datum nakupa:  
 Dátum kúpy:  
 Datum kupovine:

Име:  
 Nazwisko:  
 Nume:  
 Ime:  
 Meno:  
 Ime:

Адреса:  
 Adres:  
 Adresa:  
 Naslov:  
 Adresa:  
 Adresa:

Потпис:  
 Podpis:  
 Semnătura:  
 Podpis:  
 Podpis:  
 Potpis:

Печат на продавачот:  
 Pieczęta sprzedawcy:  
 Ștampila reprezentantului comercial:  
 Žig trgovca:  
 Pečiatka predajcu:  
 Pečat trgovca: