

**WORKERS
BEST**

WB 150 DSM

- A** **D** **CH** Doppelschleifmaschine
- GB** Double grinder
- AL** **RKS** Pajisje smeriluese e dyfishtë
- BG** Двойна шлайфмашина
- CZ** Dvojitá bruska
- H** Kettős köszörű
- HR** **BIH** Stolna dvostrana brusilica
- MK** Двострана брусилка
- PL** Szlifierka podwójna
- RO** Mașină de șlefuit dublă
- SI** Dvojnega Brusilnika
- SK** Dvojitá brúska
- SRB** **MNE** Dvostruka brusilica

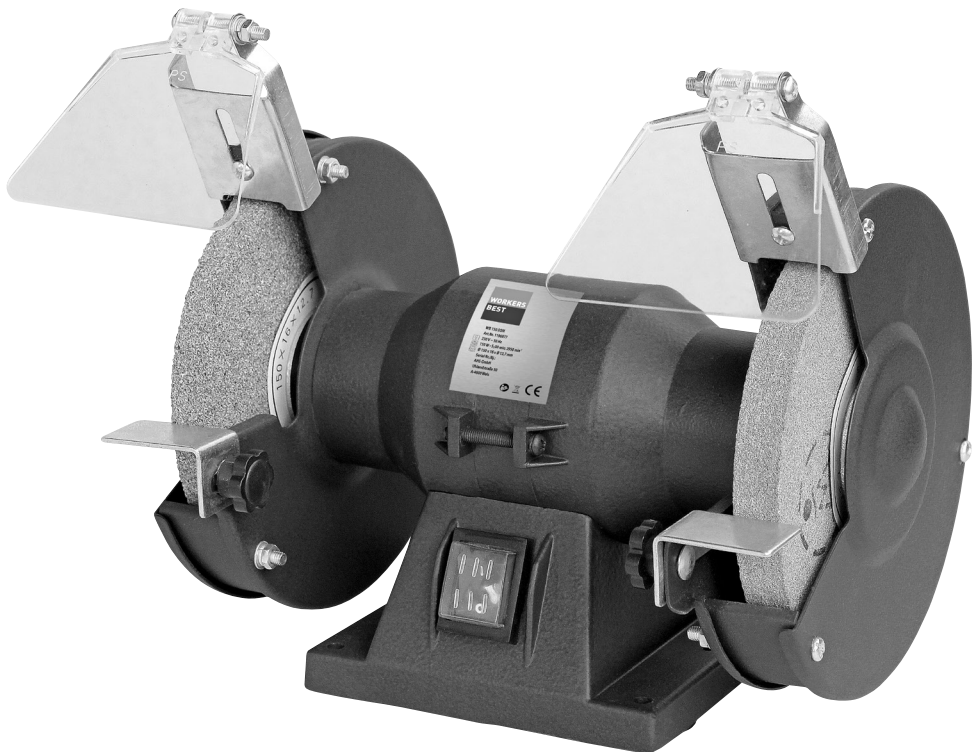

**Bitte lesen Sie vor Inbetriebnahme die nachfolgenden Bedienungshinweise.
Beachten Sie bitte die Sicherheitshinweise in dieser Bedienungsanleitung.**

A**D****CH**

HERZLICHEN GLÜCKWUNSCH ZUM KAUF EINER WORKERS BEST DOPPELSCHLEIFMASCHINE



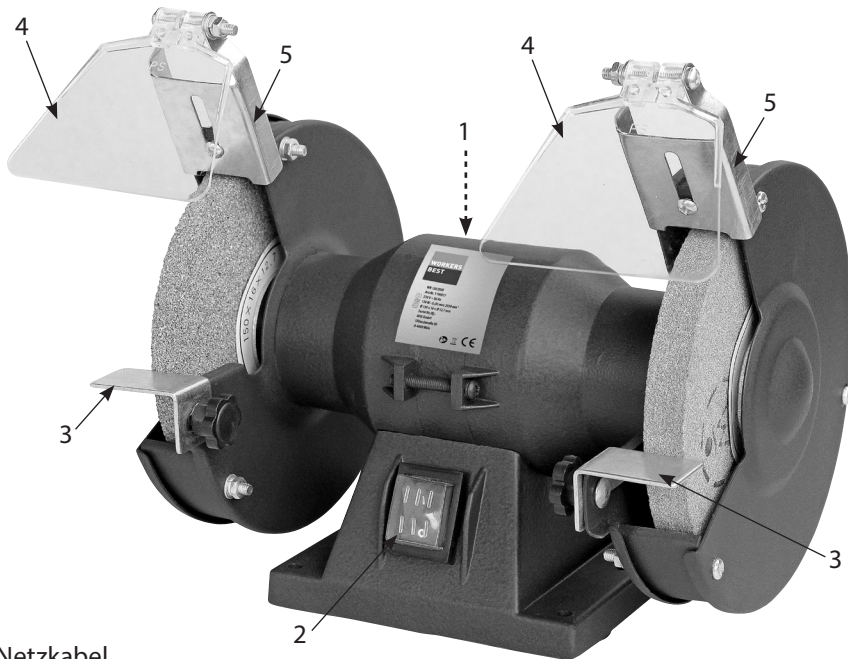

Bitte lesen Sie vor Inbetriebnahme die nachfolgenden Bedienungshinweise. Beachten Sie bitte die Sicherheitshinweise in dieser Bedienungsanleitung.

PRODUKTBESCHREIBUNG



- 01. Netzkabel
Rückseite ----->
- 02. Ein-/ Ausschalter
- 03. Werkzeugauflage
- 04. Schutzplatte
- 05. Halterung

Technische Daten:

Nennleistung	150 WATT
Drehzahl	0-2950 U/min
Schleifscheibendurchmesser	Ø 150 x 16 mm x Ø 12,7 mm
Gewicht	6,0 Kg
Nennspannung/Frequenz	230 V ~ 50 Hz
Schalldruckpegel	L _{PA} 80,5 dB(A)
Schalleistungspegel	L _{WA} 93,5 dB(A)
Gehörschutz, Schutzbrille, Staubschutz und Handschuhe tragen	
Nicht im Regen benutzen, vor Nässe schützen	
Halten Sie andere Personen fern	
Gebrauchsanweisung lesen	
AHS GmbH, Uhlandstraße 50, A-4600 Wels	

Einschaltdauer:

Die Einschaltdauer S2 30 min (Kurzzeitbetrieb) sagt aus, dass der Motor mit der Nennleistung 150 W nur für die auf dem Datenschild angegebene Zeit (30 min) dauernd belastet werden darf. Andernfalls würde sich der Motor unzulässig erwärmen. Während der Pause kühlt sich der Motor wieder auf seine Ausgangstemperatur ab.

Emissionen

Das Geräusch dieser Maschine wird nach DIN EN ISO 3744, EN ISO 11201 gemessen. Das Geräusch am Arbeitsplatz kann 85 dB(A) überschreiten. In diesem Fall sind Schallschutzmaßnahmen für den Benutzer erforderlich. Achtung! Gehörschutz tragen- Tragen Sie persönlichen Schallschutz z.B.: Gehörschutzstöpsel.

Schalldruckpegel L_{PA} 80,5 dB(A)

Unsicherheit K_{PA} 3 dB(A)

Schalleistungspegel L_{WA} 93,5 dB(A)

Unsicherheit K_{WA} 3 dB(A)

Bestimmungsgemäße Verwendung

Die Doppelschleifmaschine ist bestimmt zum Schärfen von Werkzeugen sowie zum Schleifen und Entgraten von Metall.

Verwenden Sie diese Maschine nur gemäß ihrer Bestimmung! Jede Verwendung, die darüber hinausgeht, ist nicht bestimmungsgemäß. Für Verletzungen aller Art oder Schäden, die daraus entstanden sind, wird der Anwender und nicht der Hersteller haftbar gemacht.

Bestimmungsgemäß sind unsere Geräte nicht für den Gebrauch im Handwerk, Gewerbe oder in der Industrie konzipiert. Sollte dieses Gerät im Rahmen eines Handwerks-, Gewerbe-, oder Industriebetriebes verwendet werden, ist es von der Garantie ausgeschlossen.



Beim Benutzen von Geräten müssen einige Sicherheitsvorkehrungen eingehalten werden, um Verletzungen und Schäden zu verhindern. Lesen Sie diese Bedienungsanleitung/Sicherheitshinweise deshalb sorgfältig durch. Bewahren Sie diese gut auf, damit Ihnen die Informationen jederzeit zur Verfügung stehen. Falls Sie das Gerät an andere Personen übergeben sollten, händigen Sie diese Bedienungsanleitung/Sicherheitshinweise bitte mit aus. Wir übernehmen keine Haftung für Unfälle oder Schäden, die durch Nichtbeachten dieser Anleitung und den Sicherheitshinweisen entstehen.

Allgemeine Sicherheitshinweise für Elektrowerkzeuge

WARNING! Lesen Sie alle Sicherheitshinweise, Anweisungen, Bilderungen und technischen Daten, mit denen dieses Elektrowerkzeug versehen ist. Versäumnisse bei der Einhaltung der nachfolgenden Anweisungen können elektrischen Schlag, Brand und/oder schwere Verletzungen verursachen.

Bewahren Sie alle Sicherheitshinweise und Anweisungen für die Zukunft auf.

Der in den Sicherheitshinweisen verwendete Begriff „Elektrowerkzeug“ bezieht sich auf netzbetriebene Elektrowerkzeuge (mit Netzleitung) oder auf akkubetriebene Elektrowerkzeuge (ohne Netzleitung).

1. Arbeitsplatzsicherheit

- a. **Halten Sie Ihren Arbeitsbereich sauber und gut beleuchtet.** Unordnung oder unbeleuchtete Arbeitsbereiche können zu Unfällen führen.
- b. **Arbeiten Sie mit dem Elektrowerkzeug nicht in explosionsgefährdeter Umgebung, in der sich brennbare Flüssigkeiten, Gase oder Stäube befinden.** Elektrowerkzeuge erzeugen Funken, die den Staub oder die Dämpfe entzünden können.
- c. **Halten Sie Kinder und andere Personen während der Benutzung des Elektrowerkzeuges fern.** Bei Ablenkung können Sie die Kontrolle über das Elektrowerkzeug verlieren.

2. Elektrische Sicherheit

- a. **Der Anschlussstecker des Elektrowerkzeugs muss in die Steckdose passen. Der Stecker darf in keiner Weise verändert werden. Verwenden Sie keine Adapterstecker gemeinsam mit schutzgeerdeten Geräten.** Unveränderte Stecker und passende Steckdosen verringern das Risiko eines elektrischen Schlages.
- b. **Vermeiden Sie Körperkontakt mit geerdeten Oberflächen, wie von Rohren, Heizungen, Herden und Kühlschränken.** Es besteht ein erhöhtes Risiko durch elektrischen Schlag, wenn Ihr Körper geerdet ist.
- c. **Halten Sie das Gerät von Regen oder Nässe fern.** Das Eindringen von Wasser in ein Elektrogerät erhöht das Risiko eines elektrischen Schlages.
- d. **Zweckentfremden Sie das Kabel nicht, um das Gerät zu tragen, aufzuhängen**

oder um den Stecker aus der Steckdose zu ziehen. Halten Sie das Kabel fern von Hitze, Öl, scharfen Kanten oder sich bewegenden Geräteteilen. Beschädigte oder verwickelte Kabel erhöhen das Risiko eines elektrischen Schlages.

- e. **Wenn Sie mit einem Elektrowerkzeug im Freien arbeiten, verwenden Sie nur Verlängerungskabel, die auch für den Außenbereich zugelassen sind.** Die Anwendung eines für den Außenbereich geeigneten Verlängerungskabels verringert das Risiko eines elektrischen Schlages.
- f. **Wenn der Betrieb des Elektrowerkzeuges in feuchter Umgebung nicht vermeidbar ist, verwenden Sie einen Fehlerstromschutzschalter.** Der Einsatz eines Fehlerstromschutzschalters vermindert das Risiko eines elektrischen Schlages.

3. Sicherheit von Personen

- a. **Seien Sie aufmerksam, achten Sie darauf, was Sie tun, und gehen Sie mit Vernunft an die Arbeit mit einem Elektrowerkzeug. Benutzen Sie kein Elektrowerkzeug, wenn Sie müde sind oder unter Einfluss von Drogen, Alkohol oder Medikamenten stehen.** Ein Moment der Unachtsamkeit beim Gebrauch des Gerätes kann zu ernsthaften Verletzungen führen.
- b. **Tragen Sie persönliche Schutzausrüstung und immer eine Schutzbrille.** Das Tragen persönlicher Schutzausrüstung, wie Staubmaske, rutschfeste Sicherheitsschuhe, Schutzhelm oder Gehörschutz, je nach Art und Einsatz des Elektrowerkzeuges, verringert das Risiko von Verletzungen.
- c. **Vermeiden Sie eine unbeabsichtigte Inbetriebnahme. Vergewissern Sie sich, dass das Elektrowerkzeug ausgeschaltet ist, bevor Sie es an die Stromversorgung und/oder den Akku anschließen, es aufheben oder tragen.** Wenn Sie beim Tragen des Elektrowerkzeuges den Finger am Schalter haben oder das Elektrowerkzeug eingeschaltet an die Stromversorgung anschließen, kann dies zu Unfällen führen.
- d. **Entfernen Sie Einstellwerkzeuge oder Schraubenschlüssel, bevor Sie das Elektrowerkzeug einschalten.** Ein Werkzeug oder Schlüssel, der sich in einem drehenden Teil des Elektrowerkzeuges befindet, kann zu Verletzungen führen.
- e. **Vermeiden Sie eine abnormale Körperhaltung. Sorgen Sie für einen sicheren Stand und halten Sie jederzeit das Gleichgewicht.** Dadurch können Sie das Elektrowerkzeug in unerwarteten Situationen besser kontrollieren.
- f. **Tragen Sie geeignete Kleidung. Tragen Sie keine weite Kleidung oder Schmuck. Halten Sie Haare und Kleidung fern von sich bewegenden Teilen.** Lockere Kleidung, Schmuck oder lange Haare können von sich bewegenden Teilen erfasst werden.
- g. **Wenn Staubabsaugung und – auffangeinrichtungen montiert werden können, sind diese anzuschließen und richtig zu verwenden.** Verwendung einer Staubabsaugung kann Gefährdungen durch Staub verringern.
- h. **Wiegen Sie sich nicht in falscher Sicherheit und setzen Sie sich nicht über die Sicherheitsregeln für Elektrowerkzeuge hinweg, auch wenn Sie nach vielfachem Gebrauch mit dem Elektrowerkzeug vertraut sind.** Achtloses Handeln kann binnen Sekundenbruchteilen zu schweren Verletzungen führen.

4. Verwendung und Behandlung des Elektrowerkzeuges

- a. **Überlasten Sie das Elektrowerkzeug nicht. Verwenden Sie für Ihre Arbeit das dafür bestimmte Elektrowerkzeug.** Mit dem passenden Elektrowerkzeug arbeiten Sie besser und sicherer im angegebenen Leistungsbereich.
- b. **Benutzen Sie kein Elektrowerkzeug, dessen Schalter defekt ist.** Ein Elektrowerkzeug, das sich nicht mehr ein- oder ausschalten lässt, ist gefährlich und muss repariert werden.
- c. **Ziehen Sie den Stecker aus der Steckdose und/oder entfernen Sie einen abnehmbaren Akku, bevor Sie Geräteeinstellungen vornehmen, Einsatzwerkzeugteile wechseln oder das Elektrowerkzeug weglegen.** Diese Vorsichtsmaßnahme verhindert den unbeabsichtigten Start des Gerätes.
- d. **Bewahren Sie unbenutzte Elektrowerkzeuge außerhalb der Reichweite von Kindern auf. Lassen Sie keine Personen das Gerät benutzen, die mit diesem nicht vertraut sind oder diese Anweisungen nicht gelesen haben.** Elektrowerkzeuge sind gefährlich, wenn Sie von unerfahrenen Personen benutzt werden.
- e. **Pflegen Sie Elektrowerkzeuge und Einsatzwerkzeuge mit Sorgfalt. Kontrollieren Sie, ob bewegliche Teile einwandfrei funktionieren und nicht klemmen, ob Teile gebrochen oder so beschädigt sind, dass die Funktion des Elektrowerkzeuges beeinträchtigt ist. Lassen Sie beschädigte Teile vor dem Einsatz des Elektrowerkzeuges reparieren.** Viele Unfälle haben ihre Ursache in schlecht gewarteten Elektrowerkzeugen.
- f. **Halten Sie Schneidwerkzeuge scharf und sauber.** Sorgfältig gepflegte Schneidwerkzeuge mit scharfen Schneidkanten verklemmen sich weniger und sind leichter zu führen.
- g. **Verwenden Sie Elektrowerkzeug, Einsatzwerkzeug, Einsatzwerkzeuge usw. entsprechend diesen Anweisungen. Berücksichtigen Sie dabei die Arbeitsbedingungen und die auszuführende Tätigkeit.** Der Gebrauch von Elektrowerkzeugen für andere als die vorgesehenen Anwendungen kann zu gefährlichen Situationen führen.
- h. **Halten Sie Griffe und Griffflächen trocken, sauber und frei von Öl und Fett.** Rutschige Griffe und Griffflächen erlauben keine sichere Bedienung und Kontrolle des Elektrowerkzeuges in unvorhergesehenen Situationen.

5. Service

- a. **Lassen Sie Ihr Elektrowerkzeug nur von qualifiziertem Fachpersonal und nur mit Original-Ersatzteilen reparieren.** Damit wird sichergestellt, dass die Sicherheit des Elektrowerkzeuges erhalten bleibt.

Spezielle Sicherheitshinweise

Schalten Sie die Maschine sofort aus wenn Sie blockiert

Spezielle Sicherheitshinweise der Standschleifmaschine

1. **Verwenden Sie eine Schutzbrille und arbeiten Sie nur mit installiertem Funkenschutzglas.**

Die Schleifmaschine darf nur mit installiertem Funkenschutzglas betrieben werden. Tragen Sie eine Schutzbrille.

2. **Verwenden Sie nur geeignete Schleifscheiben.**

Es dürfen nur Schleifscheiben verwendet werden, die mit entsprechenden Aufschriften versehen sind:

- Kenndaten (vgl. mit Angaben aus dieser Betriebsanleitung)
- Aufnahme
- Norm
- Art der Bindung
- max. zulässige Umdrehungszahl
- Hersteller

Vor Inbetriebnahme der Schleifmaschine und nach Wechsel der Schleifscheibe ist die Scheibe einer Klangprobe zu unterziehen (einwandfreie Schleifscheiben haben beim leichten Anschlag z.B. mit einem Kunststoffhammer, einen klaren Klang).

3. **Aufbewahrung von Schleifscheiben**

Bewahren Sie Schleifscheiben an trockenen Orten bei möglichst gleichbleibenden Temperaturen auf.

4. **Aufspannen von Schleifkörpern**

Zum Aufspannen von Schleifkörpern dürfen nur die mitgelieferten Spannflansche verwendet werden. Die Spannflansche müssen gleich groß und gleich geformt sein. Die Zwischenlagen zwischen Spannflansch und Schleifkörper müssen aus elastischen Stoffen z.B. Gummi, weiche Pappe oder ähnlichem bestehen. Die Aufnahmebohrung der Schleifscheiben dürfen nicht nachträglich aufgebohrt werden.

5. **Probelauf ohne Belastung**

Schalten Sie die Schleifmaschine vor Aufnahme der Arbeitstätigkeit zu einem Probelauf ohne Belastung mit einer Dauer von 5 Minuten ein. Entfernen Sie sich dabei aus der Gefahrenzone.

6. **Befestigung der Schleifmaschine auf der Arbeitsfläche**

Stellen Sie die Schleifmaschine auf eine feste und ebene Fläche, achten Sie darauf, dass die Arbeitsfläche die geeignete Höhe hat, damit Sie in einer ergonomisch günstigen Haltung an der Schleifmaschine arbeiten können. Schrauben Sie die Maschine auf dem Untergrund fest. Verwenden Sie dazu passende Schlossschrauben und Muttern. Im Standfuß der Maschine sind dazu entsprechende Bohrungen vorhanden.

7. **Netzstecker**

Überzeugen Sie sich, dass der Ein-/ Ausschalter ausgeschaltet ist, bevor Sie den Netzstecker in die Steckdose stecken. Damit vermeiden Sie einen unerwarteten Anlauf der Maschine.

8. Motortemperatur

Max. zulässige Motorgehäusetemperatur: 80 °C

9. Schutzeinrichtungen

Schleifscheiben dürfen nicht ohne Schutzeinrichtungen betrieben werden. Schrauben Sie vor Beginn der Arbeit die obere Schutzabdeckung (Funkenschutz), die Werkstückauflage und die Funkenschutzscheibe fest.

10. Justieren Sie die Schleifscheiben, Funkenschutz und Werkstückauflage

Die Werkstückauflagen und die oberen nachstellbaren Schutzabdeckungen (Funkenschutz) sind stets so dicht wie möglich an den Schleifkörper heranzustellen. Für einen sicheren Betrieb sind dabei folgende Abstände einzuhalten

	Abstand
Funkenschutz/Schleifscheibe	< 2 mm
Werkstückauflagen/Schleifscheiben	< 2 mm

Kontrollieren Sie die Abstände im Laufe der Schleifarbeiten. Bei der Abnutzung der Schleifscheiben vergrößern sich die Abstände. Dann müssen die Werkstückauflagen und Funkenschutz nachgestellt werden.

11. Schleifscheiben

Benutzen Sie keine beschädigten oder verformten Schleifscheiben.

12. Schleifscheibenwechsel

Bei Schleifscheibenwechsel ist vorher der Netzstecker zu ziehen.

13. Umfangsgeschwindigkeit der Trockenschleifscheibe

Die maximale Umfangsgeschwindigkeit der Trockenschleifscheibe beträgt:

$$\varnothing 150 = 23,16 \text{ m/s}$$

Berechnung: Umfangsgeschwindigkeit

$$\text{m/s} = \frac{d \times 3,14 \times n}{60 \times 1000}$$

d = Durchmesser der Schleifscheibe in mm

n = Motordrehzahl pro Minute

Beispiel:

$$\begin{aligned} \text{m/s} &= \frac{150 \times 3,14 \times 2950}{60 \times 1000} \\ &= 23,16 \text{ m/s} \end{aligned}$$

Wartung und Instandhaltung

- Alle Wartung und Instandhaltungsarbeiten dürfen nur bei gezogenem Netzstecker durchgeführt werden
- Bei Verschmutzung der Schleifmaschine können Sie die Oberfläche mit einem Tuch reinigen.
- Die Schleifmaschine muss in einem trockenem, luftigen Raum aufbewahrt oder betrieben werden. Die Maschine ist vor aggressiven Gasen zu schützen. Die Schleifmaschine darf nicht in explosionsgefährdeten Bereichen eingesetzt werden.
- Bei Störungen an der Schleifmaschine fragen Sie bitte einen Fachmann. Führen Sie keinesfalls selbst Reparaturen durch. Lassen Sie alle Reparaturen nur vom Fachmann durchführen.
- Verwenden Sie ausschließlich Originalzubehör des Herstellers.

Montage

Nehmen Sie das Elektrowerkzeug aus der Verpackung. Schließen Sie es vor der Montage **nicht** an das Stromnetz an.

Auspacken, Aufstellen und Einstellen

- Öffnen Sie die Verpackung und überprüfen Sie, ob alle Zubehörteile vorhanden sind.
- Überprüfen Sie die Schleifmaschine auf sichtbare Fehler.
- Lesen Sie die Bedienungsanleitung.
- Befestigen Sie die Schleifmaschine auf der Arbeitsfläche mit Schrauben.
- Justieren Sie den oberen Funkenschutz so, dass der max. Abstand zwischen der Schleifscheibe und dem Funkenschutz < 2 mm ist. (Abb.1 bis 3)
- Justieren Sie die Werkstückauflage so, dass der max. Abstand zwischen der Schleifscheibe und der Werkstückauflage < 2 mm ist. (Abb. 2 bis 3)
- Überprüfen Sie, dass die Spannung der Netzversorgung mit den Angaben auf dem Typenschild der Maschine übereinstimmt. Die benutzte Steckdose sollte dem Stecker der Schleifmaschine entsprechen. Vor dem Einstecken des Steckers in die Netzsteckdose überprüfen Sie, ob der Ein-/ Ausschalter ausgeschaltet ist (drücken Sie den Schalter mit der Markierung „0“)

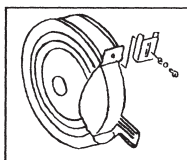

(1)

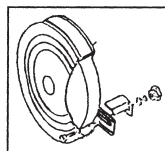

(2)

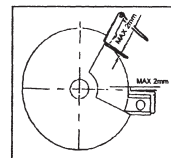

(3)

Überprüfung der Schleifscheibe

Die Schleifscheibe ist einer Klangprobe zu unterziehen. Einwandfreie Schleifscheiben haben beim leichten Anschlag z.B. mit einem Kunststoffhammer, einen klaren Klang. Schleifscheiben mit einem Mangel haben hingegen einen stumpfen Klang. Führen Sie einen Probelauf durch. Treten Sie aus der Gefahrenzone und lassen Sie die Maschine 5 Minuten im Leerlauf laufen.

Handhabung und Verwendung

Beachten Sie bitte die folgenden Hinweise!

- Überprüfen Sie die Einstellwerkzeuge und halten Sie diese von der Schleifmaschine fern.
- Alle einstellbaren Teile wie (Funkenschutzglas, Werkstückauflage usw.) entsprechend dieser Bedienungsanleitung einstellen und festziehen.
- Führen Sie vor der Benutzung eine Klangprobe der Schleifscheiben und einen Probe-
lauf ohne Belastung durch.
- Wenden Sie beim Schärfen keine übermäßige Kraft an, um die Überlastung der
Maschine zu vermeiden. Das Werkstück kann sich beim Schärfen stark erwärmen.
Kühlen Sie das Werkstück von Zeit zu Zeit ab, es besteht ansonsten die Gefahr von
Verbrennungen. Diese Schleifmaschine ist für eine kurzzeitige Benutzung ausgelegt,
schalten Sie spätestens nach 30 Minuten die Maschine aus. Bevor Sie die Arbeit fortsetzen,
warten Sie bis sich die Maschine auf Raumtemperatur abgekühlt hat.
- Vermeiden Sie auf jeden Fall heftige Stöße mit dem Werkzeug auf die drehende Schleif-
scheibe.

Wechsel von Verschleißteilen

Sollte es notwendig werden, Teile an der Schleifmaschine auszuwechseln, dann ziehen Sie zuerst den Netzstecker aus der Steckdose.

Auswechselbare Einzelteile

- Schleifscheibe
- Werkstückauflage

Wechseln der Schleifscheibe (Abb. 4)

ACHTUNG! Minimal erlaubter Scheibendurchmesser 110 mm

- Netzstecker ziehen
- Lösen Sie die Befestigungsschrauben der Schutzabdeckung, entfernen Sie die Schutz-
abdeckung.

Entfernen Sie die 3 Schrauben am Schutzhaubenseitenteil und nehmen Sie dieses ab. Durch festhalten der gegenüberliegenden Mutter der Schleifscheibenhaltung können Sie die Mutter (A) lockern (**Achtung die Schleifscheibe ist mit einem Linksgewinde verschraubt!**). Nehmen Sie anschließend den Flansch (B) ab. Sie können die Schleifscheibe austauschen. Die Montage erfolgt in umgekehrter Reihenfolge.

Achtung!

Die gewechselte Schleifscheibe muss die Abmessungen haben, die in dieser Anleitung angegeben sind. Vergleichen Sie dazu die zutreffenden Sicherheitsanforderungen aus dieser Bedienungsanleitung mit den Angaben auf der Schleifscheibe.

Das Zwischenstück zwischen der ausgewechselten Schleifscheibe und dem Flansch sollte eine elastische Gummischeibe oder eine weiche Pappscheibe sein.

Die Wellenmutter nicht zu fest anziehen, damit der Flansch nicht zu fest auf die Schleifscheibe drückt.

Warnung! Der Gebrauch eines anderen Flansches und eine nicht entsprechende Schleifscheibe kann eine Verletzungsgefahr für Sie bedeuten.

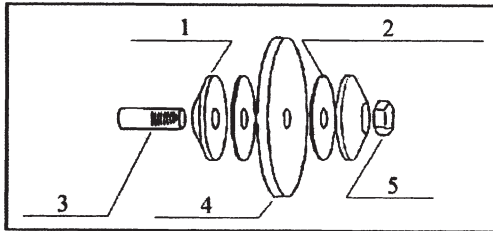

1.	Flansch
2.	Weiches Zwischenstück
3.	Hauptwelle
4.	Schleifscheibe
5.	Mutter

(4)

Wechseln der Werkstückauflage

Wenn die Werkstückauflage unter 1,5 mm Stärke abgenutzt ist, sollte sie ausgewechselt werden. Wenden Sie sich bitte an Ihren Händler und fragen Sie nach Originalersatzteilen. Bei Verwendung anderer Ersatzteile besteht Verletzungsgefahr.

Umgebungsbedingungen

Das Elektrowerkzeug ist für 230 Volt Wechselspannung bei 50 Hz Netzfrequenz ausgelegt. Überprüfen Sie, ob das Verlängerungskabel unbeschädigt ist und ob es korrekt mit der Steckdose des Stromnetzes und dem Netzstecker des Elektrowerkzeuges verbunden ist. Über die Wahl des richtigen Verlängerungskabels informiert Sie Ihr Fachberater.

Inbetriebnahme

Beim Arbeiten grundsätzlich Schutzbrille, Gehörschutz, Schutzhandschuhe und feste Arbeitskleidung tragen!



Die Sicherheitshinweise sind vor der Inbetriebnahme unbedingt zu lesen und zu beachten

Wiederholung der auf der Maschine angegebenen Symbole



Netzanschluss



Abmessungen der
Nass-Schleifscheibe



A. Leistungsaufnahme
B. Umfangsgeschwindigkeit
C. Leerlaufdrehzahl



Drehrichtung der
Schleifscheibe



Abmessungen der
Trocken-Schleifscheibe



Ausgediente Werkzeuge und Umweltschutz

Sollte Ihr Werkzeug eines Tages so intensiv genutzt worden sein, dass es ersetzt werden muss, oder Sie keine Verwendung mehr dafür haben, denken Sie bitte an den Umweltschutz. Werkzeuge gehören nicht in den normalen Hausmüll. Sondern können in umweltfreundlicher Weise verwertet werden.

Wichtige Hinweise



Sondermüll nicht in den
Hausmüll



Umgebungstemperatur
maximal 50 °C



Nicht ins Wasser werfen -
Lebensgefahr



Recycling



Nicht ins Feuer werfen



Grüner Punkt

GARANTIE

Die Garantieleistung erfolgt nach den jeweils geltenden landesüblichen gesetzlichen Garantie-/Gewährleistungsbestimmungen, in dem das Produkt erworben wurde. Eine Garantieleistung für Schäden oder Mängel, die aus einer nicht fachgerechten Verwendung der verkauften Produkte resultiert, kann nicht übernommen werden. Tritt ein Problem oder Mangel auf, setzen Sie sich bitte immer zunächst mit ihrem Vertragshändler in Verbindung. Ihr Vertragshändler kann das Problem oder den Mangel meist direkt beheben.

Ausgenommen von der Garantieleistung sind:

- ▶ Akkus
- ▶ Sämtliches Zubehör (wie z.B.: Ladegeräte etc.)
- ▶ Verschleißteile (z.B.: Kohlebürsten, Schaltern, Kabel, Dichtungen etc.)
- ▶ Ungeeignete oder unsachgemäße Verwendung
- ▶ Fehlerhafte Inbetriebsetzung durch den Eigentümer oder Dritte
- ▶ Instandsetzung oder Austausch von Komponenten
- ▶ Mängel die auf unsachgemäßem Gebrauch, des normalen Verschleißes oder mangelnde Wartung und Pflege zurückzuführen sind.
- ▶ Produkte die zu gewerblichen, beruflichen Zwecken oder zum Verleih verwendet werden.
- ▶ Schäden die durch Nichtbeachtung der Bedienungsanleitung entstehen.

Ihr Garantieanspruch kann nur anerkannt werden, wenn:

- ▶ ein Kaufbeleg (Kaufdatum) in Form eines Kassensbons vorgelegt werden kann
- ▶ der Garantieschein vollständig ausgefüllt ist
- ▶ an dem Gerät keine Instandsetzung und/oder ein Austausch von Komponenten von Dritten vorgenommen wurde
- ▶ das Gerät nicht unsachgemäß betrieben wurde
- ▶ keine höhere Gewalt vorliegt
- ▶ eine Mängelbeschreibung vorliegt

Die Garantiebestimmungen gelten zusammen mit unseren Liefer- und Verkaufsbedingungen.



EU-Konformitätserklärung

Hersteller / Bevollmächtigter:

AHS GmbH
Uhlandstraße 50
A-4600 Wels
Austria

Produkt:

Doppelschleifmaschine WB 150 DSM

Hiermit erklären wir in alleiniger Verantwortung, dass die oben beschriebene Maschine aufgrund ihrer Konzipierung und Bauart sowie in den von uns in Verkehr gebrachten Ausführungen unter Berücksichtigung der nachfolgend angeführten Normen allen Anforderungen der nachfolgend aufgeführten Richtlinien entspricht.

Bei einer nicht mit uns abgestimmten Änderung der Geräte verliert diese Erklärung Ihre Gültigkeit. Die technischen Unterlagen sind erhältlich beim Unterzeichner.

Richtlinien:

- 2006/42/EG
- 2011/65/EU
- 2014/30/EU

Normen:

- EN 55014-1:2017
- EN 55014-2:2015
- EN IEC 61000-3-2:2019
- EN 61000-3-3:2013/A1:2019
- EN 62841-1:2015
- EN 62841-3-4:2016/A11:2017

Wels, 01. 01. 2020

Klaus Estfeller, CEO
AHS GmbH, Uhlandstraße 50, A-4600 Wels,
Austria

GB

CONGRATULATIONS ON THE PURCHASE OF A WORKERS BEST DOUBLE GRINDER



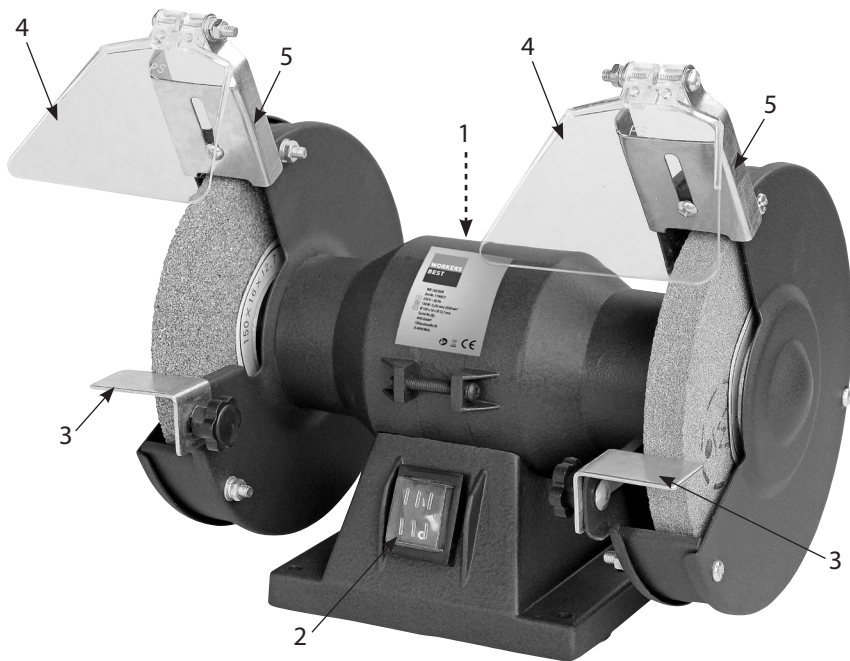

Please read the following user instructions before using the device. Please observe the safety instructions in this operating manual.

PRODUCT DESCRIPTION



- 01. Power cord
Rear ----->
- 02. On/Off switch
- 03. Tool support
- 04. Protection plate
- 05. Holding bracket

Technical Data:

Rated power	150 WATT
Rotational speed	0-2,950 rpm
Grinding wheel diameter	Ø 150 x 16 mm x Ø 12.7 mm
Weight	6.0 kg
Nominal voltage/frequency	230 V ~ 50 Hz
Sound pressure level	L _{PA} 80.5 dB(A)
Noise level	L _{WA} 93.5 dB(A)
Wear ear protection, protective goggles, dust mask and gloves	
Do not use in rain; protect from wetness	
Keep other persons at a distance	
Read operating instructions	
AHS GmbH, Umlandstraße 50, A-4600 Wels	

Power-on time:

The power-on time S2 30 min (short-term operation) indicates that the motor with the nominal capacity 150 W can only be operated continuously for the time indicated on the data plate (30 min). Otherwise the motor would overheat. While the motor is temporarily turned off, the motor cools back down to the original temperature.

Emissions

The noise of this machine is measured according to DIN EN ISO 3744, EN ISO 11201. The noise in the workplace can exceed 85 dB (A). In this case, noise protection measures for the operator are required. Attention! Wear personal noise protection e.g. ear plugs.

Sound pressure level L_{PA} 80.5 dB(A)

Uncertainty K_{PA} 3 dB(A)

Noise level L_{WA} 93.5 dB(A)

Uncertainty K_{WA} 3 dB(A)

Intended use

The double grinder is intended for the sharpening of tools as well as for the grinding and deburring of metal.

Only use this machine according to its intended use! Any use extending beyond this does not constitute intended use. The user, not the manufacturer, is liable for resulting damages or injuries of any kind.

Our equipment is not intended for commercial or industrial use. If this device is used in the context of commercial or industrial use, the warranty is void.



When using tools some safety precautions must be observed to prevent injuries and damage. Therefore read through the operating manual/ safety instructions carefully. Store them in a safe place so that the information is available to you at all times. If you should hand the appliance on to other persons please hand these operating instructions/safety instructions out with them. We do not assume any liability for accident or damage which do not arise due to the failure to observe these instructions and the safety instructions.

General safety directions for power tools

WARNING! Read all safety directions, instructions, illustrations and technical data that accompany this power tool. Failure to heed the instructions given below could cause an electric shock, burning and/or serious injuries.

Keep all safety directions and instructions in a safe place for future reference.

The term „power tool“ used in the safety directions refers to mains-powered electrical tools (with power cord) and to battery-powered electrical tools (without power cord).

1. Workplace safety

- a. **Keep your work area clean and well-lit.** Untidiness and poorly lit workspaces can lead to accidents.
- b. **Do not work with the power tool in a potentially explosive environment, in which combustible liquids, gases or dusts are located.** Power tools produce sparks that can ignite dust or fumes.
- c. **Keep children and other persons at a safe distance when using the power tool.** Distractions can cause you to lose control of the device.

2. Electrical safety

- a. **The connecting plug of the power tool must fit into the power outlet. The plug may not be modified in any way. Do not use adapter plugs in conjunction with grounded power tools.** Unmodified plugs and suitable power outlets reduce the risk of electric shock.
- b. **Avoid physical contact with grounded surfaces, such as pipes, heaters, stoves, and refrigerators.** There is a higher risk of electric shock when your body is grounded.
- c. **Keep the device away from rain or moisture.** The penetration of moisture into an electric device increases the risk of electric shock.
- d. **Do not use the connecting lead for any purpose other than its intended purpose; do not use the connecting lead to carry or hang up the device or to pull the plug out of the power outlet. Keep the connecting lead away from heat, oil, sharp edges, or moving parts.** Damaged or tangled connecting leads increase the risk of electric shock.

- e. **If you work with a power tool outdoors, only use extension cords that are approved for outdoor use.** The use of an extension cord that is approved for outdoor use reduces the risk of electric shock.
- f. **If you cannot avoid operating the power tool in a damp environment, use a residual current circuit breaker.** The use of a residual current circuit breaker reduces the risk of electric shock.

3. Personal safety

- a. **Be attentive and aware of what you are doing; proceed with caution when working with a power tool. Do not use the power tool if you are tired or under the influence of drugs, alcohol or medication.** One moment of carelessness while using the device can lead to serious injuries.
- b. **Always wear personal protective equipment and safety goggles.** The use of personal protective equipment, such as a dust mask, non-slip safety shoes, hardhat, or hearing protection, depending on the nature and use of the power tool, reduces the risk of injuries.
- c. **Avoid unintentional start-up. Make sure that the power tool is switched off before connecting it to the mains and/or a battery, picking it up or carrying it.** Having your finger on the switch while carrying the power tool or having the power tool switched on when you connect it to the power supply can lead to accidents.
- d. **Remove adjusting tools or wrenches before switching the power tool on.** A tool or a wrench left in a rotating part of the power tool can lead to injuries.
- e. **Avoid awkward body postures. Ensure that you are standing in a stable and safe position and maintain your balance at all times.** This will enable you to better control the power tool in unexpected situations.
- f. **Wear suitable clothing. Do not wear loose clothing or jewellery. Keep hair, clothes, and gloves away from moving parts.** Loose clothing, jewellery, or long hair could get caught in moving parts.
- g. **If dust extraction and collection devices can be mounted, ensure that such devices are connected and used properly.** Using a dust extractor can reduce hazards caused by dust.
- h. **Do not lull yourself into a false sense of security and do not ignore the safety rules for handling power tools, even if you are familiar with the power tool after many uses.** Careless action can lead to serious injuries within fractions of a second.

4. Use and treatment of the power tool

- a. **Do not overload the power tool. Use the power tool that is designed for your work.** With the suitable power tool you will work better and with more safety in the specified performance range.
- b. **Do not use any power tool with a defective switch.** A power tool that can no longer be switched on or off is dangerous and must be repaired.
- c. **Pull the plug out of the socket and/or pull out any removable batteries before making device settings, changing insertion tool parts, or putting the power tool away.** This precautionary measure prevents the device from starting up unintentionally.
- d. **When they are not in use, store power tools out of the reach of children. Persons who are unfamiliar with the power tool or who have not read these instructions must never be allowed to use it.** Power tools are dangerous when used by inexperienced persons.
- e. **Maintain power tools and insertion tools with care. Ensure that moving parts of the power tool function properly and do not jam and check whether parts are broken or are damaged in such a way that the device function is impaired. Have the damaged parts repaired before using the power tool.** Many accidents are caused by poorly maintained power tools.
- f. **Keep cutting tools sharp and clean.** Carefully maintained cutting tools with sharp cutting edges jam less often and are easier to control.
- g. **Use power tools, insertion tools, etc. according to these instructions. Give due consideration to work conditions and the task to be executed.** Using power tools for applications other than their intended use can lead to dangerous situations.
- a. **Keep the handles dry, clean and free of oil or grease.** Slippery handles and grip surfaces do not allow safe operation and control of the power tool in unforeseen situations.

5. Service

- a. **Only have your device repaired by qualified, specialised personnel, and only repair it using original replacement parts.** This maintains the safety of the power tool.

Special Safety Instructions

Immediately switch the machine off if it becomes jammed.

Special safety instructions for the stand-up sander

1. Use protective glasses and only work with the installed spark guard glass.

The grinding machine may only be operated with the installed spark guard glass. Wear protective glasses.

2. Only use suitable grinding discs.

Only grinding discs with the corresponding labels may be used: Specifications (cf. with information from this operating manual)

- Characteristics (comparable with the specifications from this operating manual)
- Intake
- Norm
- Type of binding
- Maximum permitted rotational speed
- Manufacturer

Before putting the grinding machine into operation and after changing the grinding wheel, the grinding wheel should undergo a ring test (faultless grinding wheels have a clear ring when gently struck with, for example, a plastic hammer).

3. Storage of Grinding Wheels

Store grinding wheels in a dry place at as stable a temperature as possible.

4. Mounting of Grinding Tools

Only the supplied wheel flanges may be used for the mounting of grinding tools. The wheel flanges must be of the same size and shape. The intermediate layers between the wheel flange and grinding tool must be made of a flexible material such as rubber, cardboard or a similar material. The mounting holes of the grinding wheels may not be subsequently drilled.

5. Test Run Without a Load

Before starting a work activity, switch the grinding machine on for a test run without a load for a period of 5 minutes. During the test run, remove yourself from the hazard zone.

6. Attachment of the Grinding Machine to the Work Space

Place the grinding machine on a hard and even surface. Pay attention that the work space has the appropriate height, so that you can work with the grinding machine in an ergonomically favourable posture. Screw the machine securely to the surface. Use suitable carriage bolts and nuts for this purpose. There are suitable holes in the base of the machine for this purpose.

7. Power Plug

Make sure that the on / off switch is switched off before plugging the power plug into an electrical socket. In so doing, you will avoid unintentionally starting the machine.

8. Motor Temperature

Maximum permitted motor casing temperature: 80 °C

9. Safety Equipment

Grinding machines may not be operated without safety equipment. Before beginning work, tighten down the protective cover (spark guard), workpiece support and the spark guard plate.

10. Adjust the grinding wheels, spark guard and workpiece support

The workpiece supports and upper adjustable protective covers (spark guards) should always be adjusted to be as close as possible to the grinding tool. For safe operation, the following clearances should be maintained:

	Clearance
Spark Guard / Grinding Wheel	< 2 mm
Workpiece Supports / Grinding Wheels	< 2 mm

Check the clearances in the course of the grinding work. With the wear of the grinding wheels, the clearances increase. Then the workpiece supports and spark guard must be readjusted.

11. Grinding Wheels

Do not use any damaged or deformed grinding wheels.

12. Changing the sanding discs

When changing the sanding discs, the mains plug should always be disconnected.

13. Rim speed of the dry sanding disc

The maximum rim speed of the dry sanding disc is:

$$\varnothing 150 = 23.16 \text{ m/s}$$

Calculation: Rim speed

$$\text{m/s} = \frac{d \times 3.14 \times n}{60 \times 1000}$$

d = diameter of the sanding disc in mm

n = motor rotation speed per minute

Example:

$$\begin{aligned} \text{m/s} &= \frac{150 \times 3,14 \times 2950}{60 \times 1000} \\ &= 23.16 \text{ m/} \end{aligned}$$

Service and Maintenance

- All service and maintenance may only be carried out with the power plug pulled out of the electrical socket.
- When the grinding machine becomes dirty, you can clean the surfaces with a cloth.
- The grinding machine must be stored or operated in a dry and airy room. The machine should be protected from aggressive gases. The grinding machine may not be used in areas with a risk of explosion.
- In the event of malfunctions of the grinding machine, please contact a specialist. Do not carry out repairs by yourself under any circumstances. Have all repairs carried out only by specialists.
- Always use only the original accessories of the manufacturer.

Assembly

Remove the power tool from the packaging. Do **not** plug it into the electrical grid before assembly.

Unpacking, Assembling and Adjusting

- Open the packaging and check whether all components are present.
- Check the grinding machine for visible defects.
- Read the operating manual.
- Fasten the grinding machine to the work space with screws.
- Adjust the upper spark guard so that the maximum distance between the grinding wheel and the spark guard is < 2 mm. (Fig. 1 through 3)
- Adjust the workpiece support so that the maximum distance between the grinding wheel and workpiece support is < 2 mm. (Fig. 2 through 3)
- Check that the voltage of the electrical supply complies with the specifications on the type plate of the machine. The power plug of the grinding machine should fit the electrical socket used. Before plugging the power plug into the electrical grid socket, check whether the on / off switch is switched off (press the switch with the "0" marking).

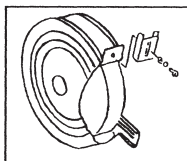

(1)

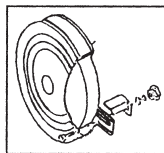

(2)

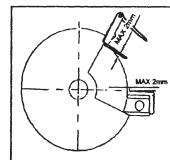

(3)

Inspection of the Grinding Wheel

The grinding wheel is to undergo a ring test. Faultless grinding wheels have a clear ring when gently struck with, for example, a plastic hammer. Whereas grinding wheels with a fault produce a dull ring. Carry out a test run. Step out of the hazard zone and allow the machine to run on idle for 5 minutes.

Operation and Use

Please follow the following instructions!

- Check the adjusting tools and keep these away from the grinding machine.
- Adjust and tighten all adjustable parts (such as the spark guard glass, workpiece support, etc.) according to this operating manual.
- Before using, carry out a ring test of the grinding wheels and a test run without a load.
- When grinding, do not apply excessive force, in order to avoid overloading the machine. The workpiece can heat up intensely in the course of grinding. Cool the workpiece down from time to time; otherwise there is a danger of burns. This grinding machine is designed for short-time use. Switch the machine off after 30 minutes at the latest. Before you continue with the work, wait until the machine has cooled down to room temperature.
- In all cases, avoid hard impacts with the tool on the rotating grinding wheel.

Replacement of Wearing Parts

Should it become necessary to replace parts in the grinding machine, first pull the power plug out of the electrical socket.

Replaceable Individual Parts

- Grinding wheels
- Workpiece support

Changing of the Grinding Wheel (Fig. 4)

PLEASE NOTE! The minimum permitted wheel diameter is 110 mm

- Pull the plug out of the electrical socket.
- Loosen the attachment screws of the protective cover; remove the protective cover.

Remove the 3 screws on the side of the protective hood and remove this. Through holding on to the opposite nut of the grinding wheel holder, you can loosen the nut (A) (Attention, the grinding wheel is screwed in with a left-handed thread!). Next, take off the flange (B). You can exchange the grinding wheel. The assembly takes place in the opposite sequence.

Please Note!

The changed grinding wheel must have the dimensions that are specified in this manual. For this purpose, compare the applicable safety requirements from this operating manual with the specifications on the grinding wheel.

The intermediate piece between the replaced grinding wheel and the flange should be a rubber disc or a soft cardboard disc.

Do not tighten the shaft nut too much, so that the flange does not press too firmly on the grinding wheel.

Warning! The use of another flange and an inappropriate grinding wheel can represent a danger of injury to you.

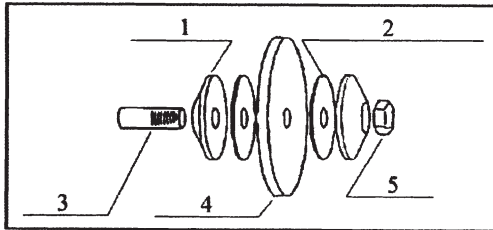

(4)

1.	Flange
2.	Soft Intermediate Piece
3.	Main Shaft
4.	Grinding Wheel
5.	Nut

Changing of the Workpiece Support

When the workpiece support is worn down to below 1.5 mm in thickness, it should be replaced. Please, contact your dealer and ask for original replacement parts. With the use of other replacement parts, there is a danger of injury.

Surrounding Conditions

The power tool is designed for 230 volt AC voltage with 50 Hz power frequency. Check that the extension cable is undamaged and is connected correctly with both the electrical socket of the power grid and electrical plug of the power tool. Your expert adviser will inform you about the selection of the right extension cable.

Operation

As a basic principle, always wear protective glasses, hearing protection, protective gloves and close-fitting work clothes!



The safety instructions should be read thoroughly before the machine is first put into operation and followed.

Recapitulation of the symbols found on the machine



Power Connection



Dimensions of the wet grinding wheel



A. Power consumption
B. Peripheral speed
C. Idle rotational speed



Rotational direction of the grinding wheel



Dimensions of the dry grinding wheel



Electric equipment with expired service life and environmental protection

Should your electric equipment be so intensively used that it must be replaced one day, or there is no other use for it, please think about protection of the environment. Electric equipment does not belong to usual domestic waste. It can be dealt with in an environmentally friendly manner.

Important instructions



Special waste, do not throw into regular household waste.



Maximum surrounding temperature 50 °C.



Do not throw into water.
Danger to life.



Recycling



Do not throw into fire



Green point.

WARRANTY

The warranty is subject to the respective valid legal guarantee/warranty terms applicable in the country in which the device was purchased.

We cannot assume any warranty for damages or defects resulting from improper use of the sold product.

In case of a malfunction or defect, please always contact your retailer first. Your retailer can usually remedy the malfunction or defect directly.

The warranty does not cover the following:

- ▶ Batteries
- ▶ Any accessories (such as chargers, etc.)
- ▶ Wear parts (such as carbon brushes, switches, cables, seals, etc.)
- ▶ Improper or inadmissible use
- ▶ Incorrect initial operation by the owner or third parties
- ▶ Repair or exchange of components
- ▶ Faults/defects due to improper use, normal wear or lack
- ▶ Maintenance and care.
- ▶ Products used for commercial or professional use or rental.
- ▶ Damage caused by non-observance of the operating instructions.

Your warranty is only valid if:

- ▶ a purchase receipt (with purchase date) is submitted
- ▶ the warranty certificate has been completely filled out
- ▶ no repairs were carried out on the device and/or components exchanged by third parties
- ▶ the product was not operated improperly
- ▶ there is no evidence of force majeure
- ▶ a description of the defect or malfunction has been provided

The conditions of this warranty are valid in conjunction with our delivery and sales conditions.



EU Declaration of Conformity

Manufacturer / authorised representative: AHS GmbH
Uhlandstraße 50
A-4600 Wels
Austria

Product: Double grinder WB 150 DSM

We hereby declare under our sole responsibility that the machines described above meet all the requirements of the Directives listed below in view of their design and construction as well as in the versions marketed by us, taking into account the standards listed below.
In case of a change to the devices that has not been coordinated with us, this declaration loses its validity. The technical documentation can be obtained from the undersigned.

Directives:

- 2006/42/EG
- 2011/65/EU
- 2014/30/EU

Standards:

- EN 55014-1:2017
- EN 55014-2:2015
- EN IEC 61000-3-2:2019
- EN 61000-3-3:2013/A1:2019
- EN 62841-1:2015
- EN 62841-3-4:2016/A11:2017

Wels, 01. 01. 2020

Klaus Estfeller, CEO
AHS GmbH, Uhlandstraße 50, A-4600 Wels,
Austria

AL**RKS**

URIME TE PËRZEMËRTA PËR BLERJEN E NJË PAJISJEJE SMERILUESE TË DYFISHTË WORKERS BEST



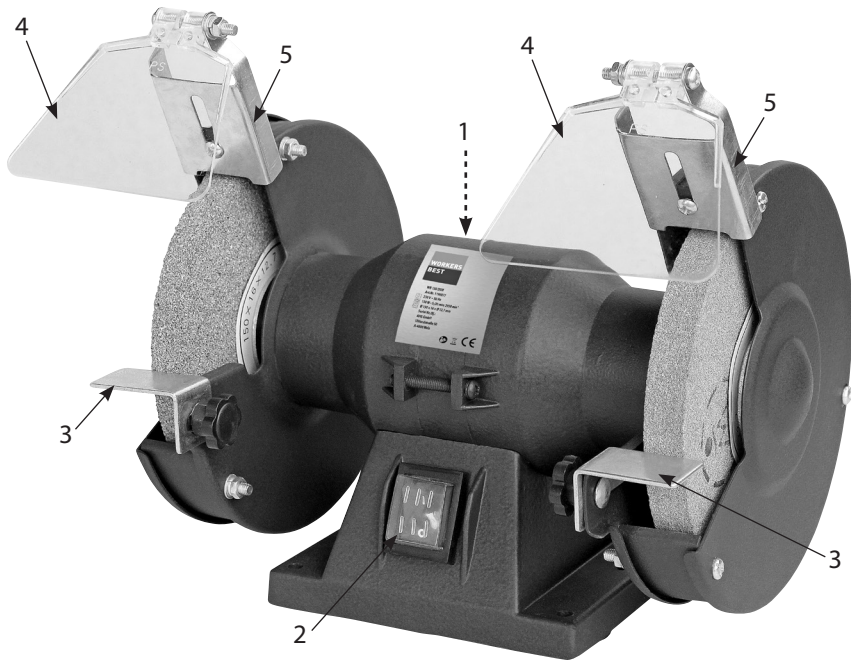

Jeni të lutur që para përdorimit të lexoni udhëzimet e mëposhtme të përdorimit. Jeni të lutur t'i respektoni udhëzimet e sigurisë në këtë udhëzues përdorimi.

PËRSHKRIMI I PRODUKTIT



01. Kabëll rrjeti
Faqja e pasme ----->
02. Çelësi ndezur/fikur
03. Mbajtësja e veglave
04. Pllaka mbrojtëse
05. Skeleti

Të dhëna teknike:

Fuqia nominale	150 WAT
Numri i rrotullimeve	0-2950 U/min
Diametri i diskut smerilues	Ø 150 x 16 mm x Ø 12,7 mm
Pesha	6,0 Kg
Tensioni nominal/Frekuenca	230 V ~ 50 Hz
Niveli i presionit të zhurmës	L _{PA} 80,5 dB(A)
Niveli i fuqisë së zhurmës	L _{WA} 93,5 dB(A)
Mbani syze mbrojtëse, maskë mbrojtëse kundër pluhurit dhe dorashka mbrojtëse	
Mos e përdorni në shi dhe ruajeni nga lagështira	
Mbani larg personat e tjerë	
Lexoni udhëzuesin e përdorimit	
AHS GmbH, Uhlandstraße 50, A-4600 Wels	

Kohëzgjatja e punës:

Kohëzgjatja e punës S2 30 min (punë afatshkurtër) do të thotë që motori me një fuqi nominale 150 Vat duhet të vihet në punë vetëm për kohëzgjatjen e dhënë në tabelë (30 min). Përndryshe motori do të nxehej në mënyrë të papërshtatshme. Gjatë pushimit, motori ftohet sërish duke arritur temperaturën e tij fillestare.

Emetimet

Zhurma e kësaj pajisjeje matet sipas normave DIN EN ISO 3744, EN ISO 11201. Zhurma në vendin e punës mund të tejkalojë 85 dB(A). Në këtë rast, përdoruesi duhet të marrë masa sigurie kundër zhurmës. Kujdes! Mbani mbrojtës personal kundër zhurmës p.sh.: tapa mbrojtëse veshësh.

Niveli i presionit të zhurmës L_{PA} 80,5 dB(A)

Faktori i pasigurisë K_{PA} 3 dB(A)

Niveli i fuqisë së zhurmës L_{WA} 93,5 dB(A)

Faktori i pasigurisë K_{WA} 3dB(A)

Përdorimi i saktë

Pajisja smeriluese e dyfishtë është e përshtatshme për mprehjen e veglave si dhe smerilimin dhe gërryerjen e metaleve.

Përdoreni këtë makineri vetëm sipas përcaktimit për të! Çdo përdorim tjetër, i cili del jashtë këtij përcaktimi, nuk është përdorim i saktë. Për lëndimet ose dëmet e çdo lloji që shkaktohen si rezultat i tij, përgjegjës do të jetë plotësisht përdoruesi dhe jo prodhuesi i makinerisë.

Sipas rregullave, pajisjet tona nuk janë dizajnuar për përdorim në artizanat, punë profesionale ose në industri. Nëse kjo pajisje do të përdoret në kuadër të një përdorimi në sektorin artizanal, profesional ose industrial, atëherë ajo nuk mbulohet nga garancia.



Gjatë përdorimit të makinerisë ju duhet zbatoni disa masa sigurie për të shmangur dëmtimet dhe plagosjet e mundshme. Lexoni udhëzimet e përdorimit të përshtatshëm. Kini kujdes që informacionet ti keni gjithmonë me vete kur jeni doku punuar me makinerinë. Nëse në ndonjë rast do ja jepni makinerinë ndonjë personi tjetër kini kujdes ti jepni edhe udhëzimet e përdorimit. Ne nuk marrim përsipër asnjë përgjegjësi për aksidente, dëmtime të cilat janë shkaktuar nga mosvëmendja apo nga moszbatimi i udhëzimeve të sigurisë.

Udhëzime të përgjithshme sigurie për veglat elektrike

PARALAJMËRIM! Lexoni gjithë udhëzimet e sigurisë, instruksionet, ilustrimet dhe të dhënat teknike të ofruara bashkë me këtë vegël elektrike. Mosrespektimi i instruksioneve të mëposhtme mund të shkaktojë goditje elektrike, djegie dhe/ose lëndime të rënda.

Ruani të gjitha udhëzimet e sigurisë dhe të përdorimit për të ardhmen.

Termi „Mjet elektrik“ i përdorur në udhëzimet e sigurisë i referohet si mjeteve elektrike që punojnë të lidhura me rrjetin elektrik (me kabull elektrik) edhe mjeteve elektrike me bateri (pa kabull elektrik).

1. Siguria në vendin e punës

- Mbajeni vendin Tuaj të punës të pastër dhe të ndriçuar mirë.** Parregullsitë ose vende të pandriçuara të punës mund të shkaktojnë aksidente.
- Mos punoni me veglën elektrike në ambiente me rrezikshmëri shpërthimi, në të cilat gjenden lëngje të djegshëm, gaze ose pluhura.** Veglat elektrike prodhojnë shkëndija, të cilat mund të ndezin pluhurin ose avullin.
- Mbani fëmijët dhe personat e tjerë larg përdorimit të veglave elektrike.** Gjatë mënjanimit mund të humbni kontrollin mbi aparatin.

2. Siguria elektrike

- Spina e veglës elektrike të punës duhet të puqet me prizën. Spina nuk duhet të ndërrohet në asnjë mënyrë. Mos përdorni spina adaptuese me veglat elektrike të mbrojtura me tokëzim.** Spinat e pandryshueshme dhe prizat e përshtatshme zvogëlojnë rrezikun nga goditja elektrike.
- Shmangni kontaktin trupor me sipërfaqet e tokëzuara, si nga tubat, kaloriferët, sobat dhe frigoriferët.** Ekziston një rrezik i lartë i goditjes elektrike, kur trupi është i tokëzuar.
- Mbajeni aparatin larg nga shiu dhe lagështira.** Depërtimi i ujit në një aparat elektrik rrit rrezikun e goditjes elektrike.
- Mos e shpërdoroni kabullin lidhës, për të mbajtur veglën elektrike, për ta varur atë apo për të hequr spinën nga priza. Mbajeni kabllin lidhës larg nxehtësisë, vajit, skajeve të mprehta ose pjesëve lëvizëse.** Kabllot lidhës të dëmtuar apo të koklavitur rrisin rrezikun e një goditjeje elektrike.

- e. **Nëse jeni duke punuar me veglën elektrike në një ambient të jashtëm, përdorni kabuj zgjatues që janë të përshtatshëm për ambiente të jashtme.** Përdorimi i një kablli zgjatues të përshtatshëm për ambientet e jashtme redukton rrezikun e një goditjeje elektrike.
- f. **Nëse funksionimi i veglës elektrike të punës nuk mund të mënjanohet nga mjedisi me lagështi, përdorni një prizë mbrojtëse elektrike.** Shtimi i kësaj pajisjeje shmang rrezikun e një goditje elektrike.

3. Siguria e personave

- a. **Jini të vëmendshëm, kujdesuni për çka bëni dhe kur keni të bëni me një vegël elektrike, përdoreni atë me logjikë. Mos e përdorni veglën elektrike nëse jeni të lodhur apo jeni nën efektin e drogës, alkolit apo medikamenteve.** Në një moment të pavëmendjes gjatë përdorimit të aparatit, mund të shkaktohen lëndime serioze.
- b. **Përdorni pajime mbrojtëse dhe gjithmonë syze mbrojtëse.** Mbajtja e pajisjeve personale mbrojtëse, si maskë kundër pluhurit, këpucë sigurie që nuk rrëshqasin, helmetë apo kufje mbrojtëse, në varësi të llojit dhe përdorimit të pajisjeve elektrike, zvogëlon rrezikun e lëndimeve.
- c. **Mos e vini në punë pa vëmendjen e duhur. Sigurohuni që, vegla elektrike të jetë e fikur para se ta lidhni në rrjet apo ti vendosni baterinë, para se ta ngrini apo ta transportoni diku.** Nëse, ndërsa mbani veglën elektrike, e keni gishtin te çelësi apo nëse vegla elektrike lidhet në rrjetin elektrik ndërkohë që është lënë ndezur, mund të shkaktohen aksidente.
- d. **Hiqini veglat rregulluese ose çelësin anglez, para se të ndizni veglën elektrike.** Një vegël apo një çelës që ndodhet në një pjesë të veglës elektrike e cila rrotullohet mund të shkaktojë lëndime.
- e. **Shmangni një qëndrim jo të mirë të trupit. Kujdesuni të keni një qëndrim të sigurt dhe ruani ekuilibrin.** Në këtë mënyrë mund të kontrolloni më mirë situatat e papritura.
- f. **Mbani veshje të përshtatshme. Mos mbani roba të gjëra ose stoli. Flokët dhe rrobat mbajini larg nga pjesët e lëvizshme.** Rrobat e lirshme, stolitë apo flokët e gjata mund të ngecin te pjesët lëvizëse.
- g. **Thithësja e pluhurit dhe pajisjet kapëse duhen montuar dhe përdorur si duhet.** Përdorimi i një thithëse të pluhurit mund të zvogëlojë rreziqet përmes pluhurit.
- h. **Mos u mbështesni në një siguri të rreme si dhe mos i anashkaloni rregullat e sigurisë për veglat elektrike edhe nëse ndjeheni të familjarizuar me veglën elektrike nga përdorimi i shpeshtë.** Manovrimi i pavëmendshëm mund të shkaktojë lëndime të rënda në fraksion sekonde.

4. Përdorimi dhe manovrimi i pajisjes elektrike

- a. **Mos e mbingarkoni veglën elektrike. Përdorni veglën elektrike posaçërisht për punën që do të bëni.** Me mjetin e duhur elektrik do të punoni më mirë dhe më sigurtë në ambientin e parashikuar për punë.
- b. **Mos e përdorni mjetin elektrik, çelësi i të cilit është defekt.** Një mjet elektrik që nuk mund të ndizet ose fiket më është i rrezikshëm dhe duhet të riparohet.
- c. **Hiqni spinën nga priza dhe/ose hiqni ushqyesin e çmontueshëm, para se të bëni rregullimet në pajisje, para se të zëvendësoni pjesët e pajimeve shtesë ose para se ta vendosni veglën elektrike mënjane.** Kjo masë e sigurisë parandalon ndezjen e paparashikuar të aparatit.
- d. **Mbajni veglat jo në përdorim larg nga fëmijët. Mos lejoni askënd të përdorë pajisjen nëse nuk është familjar me të apo nuk ka lexuar manualin e përdorimit.** Veglat elektrike janë të rrezikshme, kur përdoren nga persona pa përvojë.
- e. **Tregohuni të kujdesshëm në mirëmbajtjen e veglave elektrike dhe pjesëve të tyre. Kontrolloni, nëse pjesë të lëvizshme funksionojnë pa të meta dhe nuk bllokohen, nëse pjesë janë thyer ose dëmtuar, të cilat çënojnë funksionimin e veglës elektrike të punës. Pjesët e dëmtuar duhet të riparohen para se të përdoret vegla elektrike.** Shumë aksidente shkaktohen nga mjetet elektrike që nuk mirëmbahen.
- f. **Mbani mjetin prerës të mprehtë dhe pastër.** Pajisjet prerëse me kënde të mprehta prerëse ngjisin më pak dhe janë më të lehta në përdorim nëse mirëmbahen si duhet.
- g. **Përdoreni veglën elektrike, pajimin shtesë, pajimet shtesë, etj. në përputhje me këto udhëzime. Kushtoni rëndësi kritereve të punës dhe aktiviteteve të hollësishme.** Përdorimi i veglave elektrike për qëllime të tjera, ndryshe nga sa është parashikuar mund të çojë në situata të rrezikshme.
- h. **Mbani të pastra, të thata dhe pa vaj apo undyrë dorezat dhe sipërfaqet e tyre.** Kur dorezat dhe sipërfaqet e tyre janë të rrëshqitshme, komandimi dhe kontrolli i pajisjes në situata të paparashikueshme bëhet i vështirë.

5. Shërbimi

- a. **Lejoni që vegla juaj elektrike e punës të riparohet vetëm nga personeli profesional i kualifikuar dhe vetëm me pjesë këmbimi origjinale.** Me këtë vendoset që siguria e veglës elektrike të punës të jetë e qëndrueshme.

Udhëzime të veçanta sigurie

Fikeni pajisjen menjëherë nëse bllokohet

Udhëzime të veçanta sigurie të pajisjes smeriluese

- 1. Përdorni syze mbrojtëse dhe punoni vetëm me xhamin e instaluar mbrojtës.**

Guri smerilues mund të përdoret vetëm me xhamin e instaluar mbrojtës. Mbani syze mbrojtëse.
- 2. Përdorni vetëm disqe të përshtatshëm smerilues.**

Duhet të përdoren vetëm disqet smerilues që kanë etiketën e përshtatshme: Karakteristikat (krahasojini me të dhënat e këtij udhëzuesi përdorimi)

 - Regjistrimi
 - Norma
 - Lloji i lidhjes
 - numri maksimal i lejueshëm e rrotullimeve
 - Prodhuesi

Përpara vënies në përdorim të gurit fresibël dhe pas zëvendësimit të diskut smerilues, disku duhet t'i nënshtrohen një prove tingulli (disqet smerilues të rregullt kanë një tingull të qartë kur goditen lehtë, p.sh. me një çekiç plastik).
- 3. Ruajtja e disqeve smerilues**

Ruajini disqet smerilues në vende të thata dhe mundësisht në temperatura të qëndrueshme.
- 4. Tendosja e pjesëve smeriluese**

Për tendosjen e pjesëve smeriluese duhet të përdoren vetëm fllanxhat tendosëse të marra në dorëzim. Fllanxhat tendosëse duhet të kenë madhësi dhe forma të njëjta. Hapësirat midis fllanxhave tendosëse dhe pjesëve smeriluese duhet të përbëhen nga materiale elastike, si p.sh. prej gome, prej kartoni të hollë ose diçka e ngjashme. Vrima e montimit të disqeve smeriluese nuk duhet të shpohen për t'u zgjeruar më shumë.
- 5. Prova e punës pa ngarkesë**

Përpara se ta vini në punë, ndizeni gurin fresibël për ta provuar pa ngarkesë, për një kohëzgjatje prej 5 minutash. Gjatë kësaj kohe, largohuni nga zona e rrezikshme.
- 6. Fiksimi i gurit fresibël mbi sipërfaqen e punës**

Vendoseni gurin fresibël mbi një sipërfaqe të qëndrueshme dhe të rrafshët dhe bëni kujdes që sipërfaqja e punës të ketë lartësinë e duhur, në mënyrë që të mund të punoni me gurin fresibël në një pozicion të përshtatshëm. Shtrëngojeni fort pajisjen mbi bazament. Për këtë arsye, përdorni bulona axhustues të përshtatshëm. Në bazamentin e pajisjes ka vrima të posaçme.
- 7. Spinë**

Sigurohuni që çelësi i ndezjes/fikjes të jetë në pozicionin e fikur para se të fusni spinën në prizë. Kështu shmangni ndezjen e padëshiruar të pajisjes.

8. Temperatura e motorit

Temperatura e lejueshme maksimale e kutisë së motorit: 80 °C

9. Mekanizmat mbrojtës

Disqet smerilues nuk duhet të vihen në punë pa mekanizmin mbrojtës. Përpara se të filloni punën shtrëngoni kapakun e sipërm mbrojtës (mbrojtja nga shkëndijat), bazamentin e pajisjes dhe pllakën e mbrojtjes nga shkëndijat.

10. Rregulloni disqet smerilues, mbrojtjen nga shkëndijat dhe bazamentin e pajisjes

Bazamentet e pajisjes dhe kapakët e sipërm mbrojtës (mbrojtja nga shkëndijat) duhet të vendosen gjithmonë sa më ngjeshur të jetë e mundur pas pjesëve smeriluese.

Për një punë më të sigurt, ruani distancat e mëposhtme

	Distanca
Mbrojtja nga shkëndijat/disqet smerilues	< 2 mm
Bazamentet e pajisjes/disqet smerilues	< 2 mm

Kontrolloni distancat gjatë procesit të smerilimit. Me konsumimin e disqeve smerilues, zmadhoni edhe distancat. Më pas duhet të vendosni edhe bazamentet e pajisjes dhe mbrojtjen kundër shkëndijave.

11. Disqet smerilues

Mos përdorni disqe smerilues të dëmtuar ose të shformuar.

12. Zëvendësimi i disqeve smerilues

Përpara se të zëvendësoni disqet smerilues, duhet të hiqni spinën nga priza.

13. Shpejtësia periferike e disqeve të thatë smerilues

Shpejtësia periferike maksimale e disqeve të thatë smerilues është:

$$\varnothing 150 = 23,16 \text{ m/s}$$

Përlllogaritja: Shpejtësia periferike

$$\text{m/s} = \frac{d \times 3,14 \times n}{60 \times 1000}$$

$$60 \times 1000$$

d = Diametri i diskut smerilues në mm

n = Numri i rrotullimeve të motorit në minutë

Shembull:

$$\text{m/s} = \frac{150 \times 3,14 \times 2950}{60 \times 1000}$$

$$60 \times 1000$$

$$= 23,16 \text{ m/s}$$

Mirëmbajtja dhe shërbimi

- Gjithë punimet për mirëmbajtjen dhe shërbimin e pajisjes, duhet të kryhen vetëm me spinën e hequr nga priza.
- Nëse guri fresibël ndotet, mund ta pastroni sipërfaqen e saj me një leckë.
- Guri fresibël duhet të ruhet ose vihet në punë në një vend të thatë e të ajrosur. Pajisjen duhet ta ruani nga gazet agresive. Guri fresibël nuk duhet të përdoret në ambiente me rrezik shpërthimi.
- Nëse guri fresibël ka defekt, ju lutemi t'i drejtojeni një specialisti. Në asnjë mënyrë mos e riparoni vetë. Lini që gjithë riparimet e nevojshme t'i kryejë një specialist.
- Përdorni vetëm aksesore origjinale nga prodhuesi.

Montimi

Nxirreni pajisjen elektrike nga paketimi. Para montimit, **mos** e vendosni në rrjetin elektrik.

Shpaketimi, montimi dhe pozicionimi

- Hapeni ambalazhin dhe kontrolloni nëse janë brenda gjithë aksesoret.
- Kontrolloni nëse guri fresibël ka defekte të dukshme.
- Lexoni udhëzuesin e përdorimit.
- Shtrengojeni gurin fresibël me vida tek sipërfaqja e punës.
- Rregulloni mekanizmin e sipërm të mbrojtjes kundër shkëndijave, në mënyrë të tillë që distanca midis disqeve smerilues dhe mbrojtjes të jetë < 2 mm. (Fig.1 deri 3)
- Rregulloni bazamentin e pajisjes në mënyrë të tillë që distanca midis disqeve smerilues dhe mbrojtjes të jetë < 2 mm. (Fig.2 deri 3)
- Kontrolloni që tensioni i rrjetit të përputhet me të dhënat mbi etiketën e të dhënave të tipit të pajisjes. Priza që do përdorni duhet të përshtatet me spinën e pajisjes. Përpara se të fusni spinën në prizë, kontrolloni nëse çelësi i ndezjes/fikjes është i fikur (shtypni çelësin me shenjën „0“)

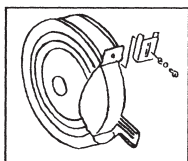

(1)

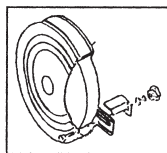

(2)

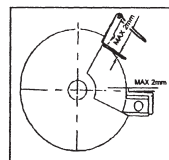

(3)

Kontrolli i disqeve smerilues

Disqet smerilues duhet t'i nënshtrohen një prove tingulli. Disqet smerilues të saktë lëshojnë një tingull të qartë nëse goditen lehtë, p.sh. me një çekiç plastik. Disqet smerilues me defekt lëshojnë një tingull të mbytur. Bëni një provë të punës së pajisjes. Largohuni nga zona e rrezikut dhe lëreni pajisjen të punojë në boshllëk për 5 minuta.

Manovrimi dhe përdorimi

Lutemi ndiqni udhëzimet e mëposhtme!

- Kontrolloni veglat taruese dhe mbajini ato larg gurit fresibël.
- Të gjithë aksesoret si (xhamin mbrojtës kundër shkëndijave, bazamentin e pajisjes, etj.), vendosini dhe shtrëngojini në përputhje me këtë udhëzues përdorimi.
- Përpara përdorimit, bëni një provë tingulli të disqeve smerilues dhe vëreni në punë për provë pa ngarkesë.
- Gjatë mprehjes, mos ushtroni shumë forcë, për të shmangur mbingarkesën e pajisjes. Materiali që do të smerilohet, mund të nxehet shumë gjatë smerilimit. Herë pas here ftoheni materialin që përpunoni, përndryshe mund të ketë rrezik djegieje. Ky gur fresibël është i përshtatshëm për një përdorim afatshkurtër, fikenit atë pas një kohe maksimale prej 30 minutash. Përpara se të vazhdoni punën, prisni derisa pajisja të jetë ftohur deri sa të arrijë temperaturën e ambientit.
- Në çdo rast, shmangni goditjet e forta të materialit mbi diskun smerilues në rrotullim e sipër.

Zëvendësimi i pjesëve të konsumuara

Nëse është e nevojshme të zëvendësoni pjesë të gurit smerilues, hiqni fillimisht spinën nga priza.

Pjesët e zëvendësueshme

- Disku smerilues
- Bazamenti i pajisjes

Zëvendësimi i diskut smerilues (Fig. 4)

KUJDES! Diametri i lejueshëm minimal i disqeve 110 mm

- Hiqni spinën
- Lironi vidat shtrënguese të kapakut mbrojtës dhe hiqni kapakun mbrojtës.

Hiqni 3 vidat në pjesën anësore të kapakut mbrojtës dhe hiqni kapakun. Duke shtrënguar dadon e sipërme të mbajtëses së diskut smerilues, mund të lironi dadon (A) (**Kujdes, disku smerilues është shtrënguar me një fileto të majtë!**). Së fundi, hiqni flanaxhën (B). Ju mund ta zëvendësoni diskun smerilues. Montimi kryhet duke ndjekur rendin e kundërt të veprimeve.

Kujdes!

Disku i zëvendësuar smerilues duhet të ketë përmasat që jepen në këtë udhëzues. Për këtë arsye, krahasoni kërkesat e sigurisë nga ky udhëzues përdorimi me të dhënat e disqeve smerilues.

Pjesa e ndërmjetme e disqeve të zëvendësuar smerilues dhe flanaxha duhet të kenë një fletë të gomuar elastike ose një fletë kartoni të butë.

Mos e shtrëngoni fort dadon unazore, në mënyrë që flanaxha të mos jetë shtrënguar shumë fort mbi diskun smerilues.

Paralajmerim! Përdorimi i një flanaxhe tjetër dhe një disku smerilues të papërshtatshëm mund të përbëjë një rrezik plagosjeje.

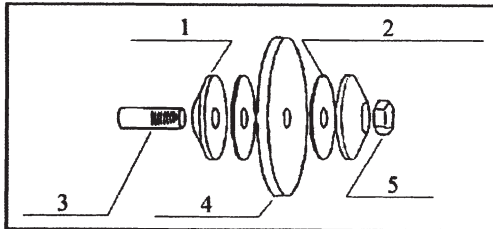

1.	Fllanxha
2.	Pjesa e butë e ndërmjetme
3.	Boshti kryesor
4.	Disku smerilues
5.	Dado

(4)

Zëvendësimi i bazamentit të pajisjes

Nëse bazamenti i pajisjes konsumohet deri nën 1,5 mm trashësi, duhet zëvendësuar. Ju lutemi t'i drejtoheni shitësit tuaj për pjesë zëvendësimi origjinale. Nëse përdorni pjesë të tjera zëvendësuese, ka rrezik plagosjeje.

Kushtet e mjedisit

Kjo pajisje elektrike është ndërtuar për një tension alternativ 230 Volt me një frekuencë rrjeti 50 Hz. Verifikoni që kabli zgjatues të jetë i padëmtuar dhe të jetë lidhur mirë me prizën elektrike të rrjetit dhe me spinën e pajisjes elektrike. Për të zgjedhur kabllin e saktë zgjatues, informohuni pranë specialistit tuaj.

Vënia në punë

Gjatë punës, mbani syze mbrojtëse, kufje mbrojtëse, dorashka mbrojtëse dhe veshje të qëndrueshme pune!



Përpara vënies në punë, duhet të lexoni dhe të respektoni patjetër udhëzimet e sigurisë

Përsëritje e simboleve të dhëna në pajisje



Lidhja elektrike



Përmasat e diskut të njomë smerilues



A. Fuqia
B. Shpejtësia
C. Numri i rrotullimeve në boshllëk



Drejtimi i rrotulimit të Disku smerilues



Përmasat e diskut të thatë smerilues



Veglat në shërbim dhe mbrojtja e ambientit

Nëse mjete juaj është shfrytëzuar gjatë, sa që duhet të zëvendësohet, ose nuk është i përdorshëm, mendoni ju lutem në mbrojtjen e ambientit. Veglat nuk hudhen në mbeturina normale. Të veqantat mund të klasifikohen në mënyrë të përshtatshme për ambient.

Udhëzime të rëndësishme



Mbeturinat e veqanta jo në mbeturina shtëpiake



Temperatura maksimale e mjedisit 50 ° C



Të mos hidhen në ujë - Rrezik për jetë



Reciklimi



Të mos hidhen në zjarr



Pika e gjelbër

GARANCIA

Garancia jepet në përputhje me dispozitat përkatëse të garancisë ligjore/garancive kombëtare në të cilat është blerë produkti.

Asnjë garanci nuk mund të jepet për dëmet ose mangësitë që rezultojnë nga përdorimi jo si duhet i produkteve të shitura.

Nëse ndodh ndonjë problem ose defekt, gjithmonë kontaktoni shitësin tuaj. Kontraktuesi juaj zakonisht mund të korrigjojë problemin ose defektin direkt.

Përfshihen nga garancia:

- ▶ Bateritë
- ▶ Të gjithë aksesoret (siç janë p.sh.: karikues etj)
- ▶ Pjesë konsumi (p.sh.: Brushat e karbonit, çelsa, kablllo, guarnicione etj.)
- ▶ Përdorimi i papërshtatshëm ose jo i saktë
- ▶ Moskryerja e vënies në punë nga pronari ose një palë e tretë
- ▶ Riparimi ose zëvendësimi i komponentëve
- ▶ Dëmet që duhen riparuar si shkak i përdorimit jo korrekt, të konsumit normal apo të mungesës së mirëmbajtjes dhe riparimit.
- ▶ Produkte të përdorura për qëllime komerciale, profesionale ose për qera.
- ▶ Dëmet e shkaktuara nga mosrespektimi i udhëzimeve të përdorimit

Kërkesa juaj e garancisë mund të njihet vetëm nëse:

- ▶ mund të dorëzohet një fletë blerjeje (data e blerjes) në formën e një fature
- ▶ karta e garancisë është e mbushur plotësisht
- ▶ pajisjet nuk janë riparuar dhe/ose janë zëvendësuar nga palët e treta
- ▶ pajisja nuk ka funksionuar në mënyrë të papërshtatshme
- ▶ nuk ekziston forca madhore
- ▶ një përshkrim i defektit është në dispozicion

Dispozitat e garancisë zbatohen së bashku me kushtet tona të ofrimit dhe të shitjes.



Deklaratë Konformiteti e BE-së

Prodhuesi/ Agjenti:

AHS GmbH
Uhlandstraße 50
A-4600 Wels
Austria

Produkti:

Pajisje smeriluese e dyfishtë WB 150 DSM

Nëpërmjet kësaj ne deklarojmë me përgjegjësi se makineritë e përshkruara më sipër, nga ana e modelit dhe ndërtimit, si dhe variantet që kemi hedhur në treg, përmbushin të gjitha kërkesat e udhëzimeve të mëposhtme, duke respektuar standardet e listuara më poshtë.

Pa një marrëveshje me ne për ndryshime të produktit kjo deklaratë e humb vlefshmërinë. Dokumentacioni teknik vihet në dispozicion nga nënshkruesi.

Udhëzime:

- 2006/42/EG
- 2011/65/EU
- 2014/30/EU

Standarde:

- EN 55014-1:2017
- EN 55014-2:2015
- EN IEC 61000-3-2:2019
- EN 61000-3-3:2013/A1:2019
- EN 62841-1:2015
- EN 62841-3-4:2016/A11:2017

Wels, 01. 01. 2020

Klaus Estfeller, CEO
AHS GmbH, Uhlandstraße 50, A-4600 Wels,
Austria

ПОЗДРАВЯВАМЕ ВИ ЗА ПОКУПКАТА НА WORKERS BEST ДВОЙНА ШЛАЙФМАШИНА



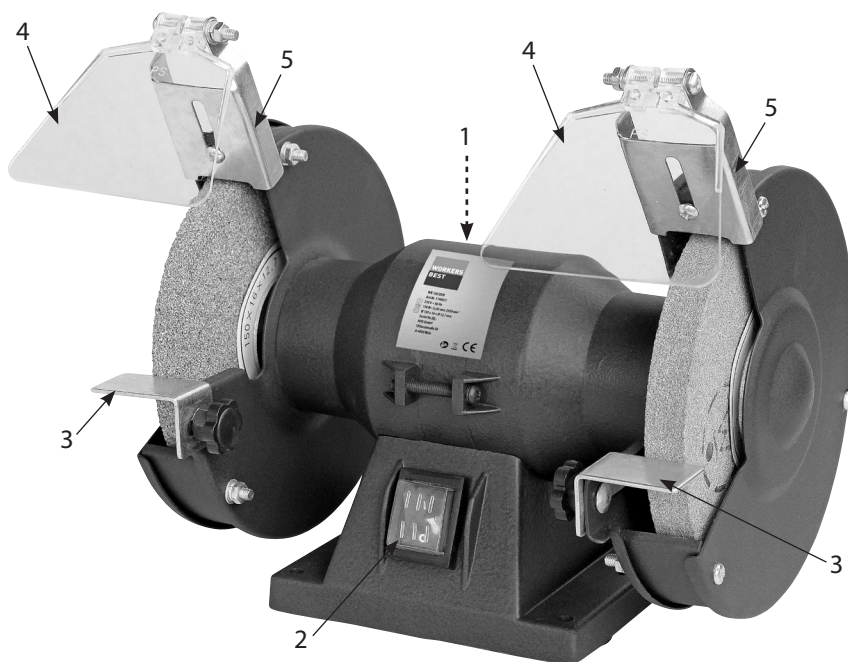

Моля, прочетете следните експлоатационни указания преди пускане в действие. Вземете под внимание инструкциите за безопасност в това упътване за експлоатация.

ОПИСАНИЕ НА ПРОДУКТА



- 01. Мрежов кабел
Обратна страна ----->
- 02. Превключвател за включване / изключване
- 03. Приспособление за закрепване на заготовката
- 04. Предпазна плоча
- 05. Държач

Технически данни:

Номинална мощност	150 W
Обороти	0-2950 об/мин
Диаметър на шлифовъчните шайби	Ø 150 x 16 мм x Ø 12,7 мм
Тегло	6,0 кг
Номинално напрежение/Честота	230 V ~ 50 Hz
Ниво на шумово налягане	L _{PA} 80,5 dB(A)
Ниво на звуковата мощност	L _{WA} 93,5 dB(A)
Да се носят защитни слушалки, очила, защитна маска срещу прах и ръкавици.	
Да не се използва при дъжд, предпазвайте от влага	
Дръжте други лица на разстояние	
Прочетете упътването за употреба	
ANS GmbH, Uhlandstraße 50, A-4600 Wels	

Продължителност на включване

Продължителността на включване S2 30 мин. (кратка експлоатация) показва, че моторът може да бъде натоварван при номинално напрежение 150 W само в рамките на посоченото в табелката с данните време (30 мин.). Иначе моторът би се затоплил прекалено много. По време на почивката моторът се охлажда до неговата изходна температура.

Емисии

Шумът на тази машина се измерва по DIN EN ISO 3744, EN ISO 11201. Шумът на работното приспособление може да надвишава 85 dB(A). В този случай се препоръчва спазването на мерки за ограничаване на шума за оператора. Внимание! Носете защитни слушалки – носете лични средства за защита от шума, напр.: тапи за уши.

Ниво на шумово налягане L_{PA} 80,5 dB(A)

Неустойчивост K_{PA} 3 dB(A)

Ниво на звуковата мощност L_{WA} 93,5 dB(A)

Неустойчивост K_{WA} 3 dB(A)

Употреба по предназначение

Двойната шлайфмашина е предназначена за заточване на инструменти, както и за шлифоване и заглаждане на метал.

Употребявайте машината само според предназначението ѝ! Всяка употреба, извън тази, е не по предназначение. За наранявания от всякакъв вид или щети, произлизащи от такава употреба, носи отговорност позвателят и не производителят.

По предназначение нашите уреди не са конципирани за занаятчийска, промишлена или индустриална употреба. Ако този уред бъде употребяван в рамките на едно занаятчийско, промишлено или индустриално предприятие, той е изключен от гаранцията.



При използването на уреди трябва да се спазват указанията за безопасност, за да се предотвратят наранявания и вреди. По тази причина прочетете внимателно упътването за употреба/указанията за безопасност. Съхранявайте добре тези документи, за да имате достъп до информацията по всяко време. Ако Ви се наложи да предадете уреда на други лица, приложете към него и упътването за употреба/указанията за безопасност. Не поемаме отговорност за злополуки или вреди, възникнали поради неспазването на това упътване и на указанията за безопасност.

Общи указания за безопасност за електроинструменти

ПРЕДУПРЕЖДЕНИЕ! Прочетете всички инструкции за безопасност, указания, илюстрации и технически данни, предоставени с този електроинструмент. Пропуски при спазването на следващите разпоредбите могат да причинят електрически удар, пожар и/или тежки наранявания.

Запазете всички указания за безопасност и разпоредби за в бъдеще.

Употребеното в указанията за безопасност понятие „електроинструмент“ се отнася за захранвани от мрежата електроинструменти (с мрежов проводник) или електроинструменти работещи с акумулаторна батерия (без мрежов проводник).

1. Безопасност на работното място

- a. **Поддържайте работното си място чисто и добре осветено.** Безредие или неосветена работна зона могат да доведат до злополуки.
- b. **Не работете с електроинструмента във взривоопасна среда, в която има запалими течности, газове или прах.** Електроинструментите създават искри, които могат да възпламенят праха или газовете.
- c. **Дръжте надалеч деца и други лица по време на работа с електроинструмента.** При разсейване може да загубите контрол над инструмента.

2. Електрическа безопасност

- a. **Свързващият щекер на електроинструмента трябва да пасва към контакта. Щепселът в никакъв случай да не бъде променян. Да не се употребяват никакви адапторни щекери заедно със защитно-заземните електроинструменти.** Непроменените щекери и пасващи към тях контакти намаляват риска от електрически удар.
- b. **Избягвайте контакт на части от тялото с заземени повърхности като тръби, нагревателни елементи, печки и хладилници.** Съществува повишен риск от токов удар, ако тялото ви е заземено.
- c. **Дръжте уреда далеч от дъжд или влага.** Проникването на вода в електроинструмента повишава опасността от токов удар.
- d. **Не ползвайте кабела не по предназначение, за носене на електроинструмента, окачване или за изтегляне на щекера от контакта. Дръжте свързващия кабел далеч от топлина, масло, остри ръбове или**

движещи се части. Повредените или усукани кабели увеличават риска от електрически удар.

- e. **Когато работите на открито с даден електроинструмент, употребявайте само удължителни кабели, които са подходящи за работа на открито.** Употребата на удължителен кабел, подходящ за работа на открито, намалява риска от електрически удар.
- f. **Ако употребата на електроинструмента във влажна среда е неизбежна, използвайте дефектнотокова защита.** Употребата на дефектнотокова защита намалява риска от електрически удар.

3. Безопасност на хора

- a. **Бъдете внимателни, съсредоточавайте се в действията си и се отнасяйте разумно към работата с електроинструмента. Не употребявайте електроинструмент, когато сте уморени или сте под влиянието на наркотици, алкохол или медикаменти.** Момент на невнимание при употребата на уреда може да доведе до сериозни наранявания.
- b. **Носете лични предпазни средства и винаги защитни очила.** Носенето на лични предпазни средства, като противопрахова маска, неплъзгащи се защитни обувки, защитна каска или защита за слуха според вида на употребата на електроинструмента намалява риска от наранявания.
- c. **Избягвайте нежелано пускане в експлоатация. Убедете се, че електроинструментът е изключен, преди да го свържете със електрозахранването и/или акумулаторната батерия, преди да го вземете или носите.** Ако при носене на инструмента държите пръста си на включвателя или включите инструмента към електрозахранването, това може да доведе до злополуки.
- d. **Отстранете настройващите инструменти или гаечни ключове, преди да включите електроинструмента.** Инструмент или ключ, намиращ се в дадена въртяща се част на електроинструмента, може да доведе до наранявания.
- e. **Избягвайте неправилна стойка на тялото. Подсигурете стабилно положение и пазете равновесие по всяко време.** По този начин можете контролирате по-добре електроинструмента при неочаквани ситуации.
- f. **Носете подходящо облекло. Не носете широки дрехи или украшения. Дръжте косата и дрехите си далеч от движещите се части.** Свободни дрехи, украшения или дълги коси могат да бъдат захванати от движещите се части.
- g. **Ако могат да се монтират прахозасмукващи или прахоулавящи приспособления, те трябва да се свържат и да се използват правилно.** Употребата на прахозасмукване може да намали опасностите от прах.
- h. **Не си създавайте фалшиви илюзии за безопасност и не пренебрегвайте правилата за безопасност за електроинструменти, дори и когато сте запознатистяхвследствиенамногократнаупотреба на електроинструмента.** Невнимателни действия могат да доведат за части от секундата до тежки наранявания.

4. Употреба и обслужване на електроинструмента

- a. **Не претоварвайте електроинструмента. Използвайте за подходящ за работата Ви електроинструмент.** С подходящия електроинструмент ще работите по-добре и по-сигурно в зададения диапазон на мощността.
- b. **Не ползвайте електроинструмент, чийто включвател е дефектен.** Електроинструмент, който не може да бъде включен или изключен, е опасен и трябва да бъде поправен.
- c. **Изтеглете щепсела от контакта и/или махнете акумулаторната батерия, преди да предприемете настройки на уреда, подмяна на части от инструмента или прибиране на електроинструмента.** Тази предпазна мярка ще попречи на нежеланото стартиране на уреда.
- d. **Съхранявайте електроинструментите, които не са в употреба, недостъпни за деца. Не предоставяйте уреда за ползване на лица, които не са запознати с него или не са прочели тези указания.** Електроинструментите са опасни, когато се ползват от неопитни лица.
- e. **Поддържайте електроинструментите и работните инструменти. Проверете дали подвижните части функционират безупречно и не заяждат, дали има счупени или повредени части, които да попречат на работата на електроинструмента. Преди употреба на уреда осигурете ремонт на повредените части.** Много злополуки са вследствие на лоша поддръжка на електроинструментите.
- f. **Поддържайте режещите инструменти остри и чисти.** Грижливо поддържаните режещи инструменти с остри режещи ръбове се заклещват по-рядко и са по-лесни за водене.
- g. **Употребявайте електроинструмента, работния инструмент, работните инструменти и др. в съответствие с тези указания. Освентова вземете предвид условията на труд и работата, която трябва да се извърши.** Употребата на електроинструменти за други, освен предвидените приложения, може да доведе до опасни ситуации.
- h. **Поддържайте дръжките и хватните повърхности сухи, чисти и без масло и смазка.** Хлъзгави дръжки и хватни повърхности не позволяват надеждно управление и контрол на електроинструмента в непредвидени ситуации.

5. Обслужване

- a. **Електроинструментът трябва да се поправя само от квалифициран персонал и само с оригинални резервни части.** С това се осигурява поддържането на безопасността на електроинструмента.

Специални инструкции за безопасност

Изключете незабавно машината, ако се блокира.

Специални инструкции за безопасност на шлайфмашината

1. Използвайте предпазни очила и работете само с монтирано предпазно стъкло срещу искри.

Шлайфмашината може да се ползва само с монтирано предпазно стъкло срещу искри. Носете предпазни очила.

2. Използвайте само подходящите дискове за шлифване.

Могат да се използват само шлифовъчни дискове, които са оборудвани с предвидените надписи:

Характеристики (вкл. с данните от това упътване за експлоатация)

- Монтаж
- Стандарт
- Вид връзка
- Макс. допустими обороти
- Производител

Преди пускане в експлоатация на шлайфмашината и след смяна на дискове за шлифване следва дискът да се подложи на проверка на звука (безпроблемният диск за шлифване при лек удар напр. с пластмасов чук се отличава с ясен звук).

3. Съхраняване на дискове за шлифване

Съхранявайте шлифовъчните дискове в сухи места при възможно еднакво поддържана температура.

4. Затягане на шлифовъчните тела

За затягането на шлифовъчни тела следва да се ползват само доставените с инструмента затягащи фланци. Затягащите фланци трябва да са еднакво големи и оформени. Междинните пластове между затягащия шлифовъчен фланец и шлифовъчни тела трябва да се състоят от еластични материали респ. гума, мек картон или подобни. Свредловъчният отвор на шлифовъчните дискове не бива да се пробива впоследствие.

5. Пробен ход без натоварване

Включете шлайфмашината преди започване на работната дейност за пробен ход без натоварване в продължение на 5 минути. Отдалечете се от опасната зона.

6. Закрепване на шлайфмашината на работна повърхност

Поставете шлайфмашината върху твърда и равна повърхност, внимавайте работната повърхност да е на необходимата височина, така че да можете да работите в ергономично удобно положение на шлайфмашината. Затегнете машината в приспособление за закрепване. Използвайте подходящите затварящи болтове и шайби. В основата на машината са налице съответните отвори.

7. Щепсел за електрически контакт

Уверете се, че превключвателя за включване/ изключване е изключен, преди да пхнете щепсела в контакта. С това предотвратявате възможността за неочаквано задействане на машината.

8. Температура на мотора

Макс. допустима температура на мотора: 80 °C

9. Предпазни приспособления

Дисковете за шлифване не бива да се задействат без предпазни приспособления. Затегнете преди началото на работата горния защитен капак (защита срещу искри), приспособление за закрепване на заготовката и защитния диск за искри.

10. Регулирайте дисковете за шлифване, защитата за искрите и приспособление за закрепване на заготовката

Приспособлението за закрепване на заготовката и горните регулируеми защитни капаци (защита срещу искри) са плътно поставени, колкото е възможно, спрямо шлифовъчните тела.

За сигурната експлоатация следва да се спазват следните разстояния:

	Разстояние
Защита срещу искри/ диск за шлифване	< 2 мм
Приспособление за закрепване на заготовката/ дискове за шлифване	< 2 мм

Контролирайте разстоянията в хода на шлифването. При износване от ползване на дисковете за шлифване се увеличават разстоянията. Трябва да се регулират приспособлението за закрепване на заготовката и защитата срещу искри.

11. Дискове за шлифване

Не използвайте повредени и деформирани дискове за шлифване.

12. Смяна на дисковете за шлифване

При смяна на дисковете за шлифване предварително дръпнете щепсела.

13. Периферна скорост на диска за сухо шлайфане

Максималната периферна скорост на диска за сухо шлайфане възлиза на:
Ø 150 = 23,16 м/сек.

Изчисление: Периферна скорост

$$m/s = \frac{d \times 3,14 \times n}{60 \times 1000}$$

d = диаметър на диска за шлифване в мм

n = обороти на мотора на мин.

Пример:

$$m/s = \frac{150 \times 3,14 \times 2950}{60 \times 1000}$$
$$= 23,16 \text{ m/s}$$

Техническо обслужване и поддържане в изправност

- Техническото обслужване и дейностите по поддържане в изправност следва да се извършват само при изтеглен щепсел.
- При замърсяване на шлаймашината можете да избършете повърхността с кърпа.
- Шлайфмашината трябва да се съхранява и задвижва в сухо и добре проветриво помещение. Машината следва да се пази от агресивни газове. Шлайфмашината не бива да се ползва в опасни райони, в които може да се предизвика експлозия.
- При повреди на шлайфмашината се обърнете към специалист. Не ремонтирайте сами в никакъв случай. Нека всички ремонти да се извършват от специалист.
- Използвайте само оригиналното оборудване на производителя.

Монтаж

Извадете електроинструмента от опаковката. Преди монтажа не го включвайте към електрическата мрежа.

Разопаковане, монтаж и настройка

- Отворете опаковката и проверете, дали са налице принадлежностите.
- Проверете дали по шлайфмашината са налице видими недостатъци.
- Прочетете упътването за експлоатация.
- Закрепете шлайфмашината върху работния плот с болтове.
- Регулирайте горната защита срещу искри така, че макс. разстояние между шлайфмашината и защитата срещу искри да е < 2 мм. (Фиг. 1 до 3)
- Регулирайте приспособлението за закрепване на заготовката така, че макс. разстояние между шлайфмашината и защитата срещу искри да е < 2 мм. (Фиг. 2 до 3)
- Проверете дали напрежението по електропреносната мрежа отговаря на данните от типовата табелка на машината. Ползваният контакт трябва да отговаря на щепсела на шлайфмашината. Преди включване на щепсела в контакта, проверете дали превключвателя за включване/ изключване е изключен (натиснете превключвателя с маркировка „0“)

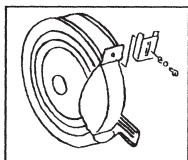

(1)

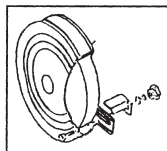

(2)

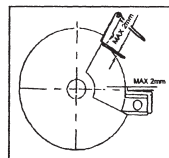

(3)

Проверка на шлифовъчния диск

Дискът за шлифование следва да се подложи на проверка на звука, който издава. Безупречните дискове за шлифование при лек удар напр. пластмасов чук се отличават с ясен звук. Дисковете за шлифование с недостатък издават тъп звук. Задействайте машината пробно. Дръпнете се от опасната зона и оставете машината да работи 5 минути на празен ход.

Боравене с уреда и ползване

Спазвайте следните инструкции!

- Проверете инструментите за настройване и ги отдалечете от шлайфмашината.
- Всички регулируеми части (като предпазното стъкло срещу искри, място за закрепване на заготовката и др.) се регулират и поставят съобразно упътването за експлоатация.
- Преди ползване проведете проверка на звука на шлифовъчните дискове и пробен ход без натоварване
- Неупотребявайте извънредна сила при точене, за да се предотврати натоварването на машината. Заготовката при точене може силно да се затопли. Охлаждайте заготовката от време на време, иначе съществува опасност от изгаряния. Тази шлайфмашина е предназначена за кратко ползване, изключвайте най-късно след 30 минути. Преди да продължите работа, изчакайте машината да се охлади до стайната температура.
- Избягвайте във всеки случай силните удари с инструмента върху въртящия шлифовъчен диск.

Смяна на износените части

Ако е нужно, частите на шлайфмашината следва да се подменят, тогава първо изтеглете щепсела от контакта.

Сменяеми единични части

- диск за шлифоване
- Приспособление за закрепване за заготовката

Сменете диска за шлифоване (фиг. 4)

ВНИМАНИЕ! Минимално позволения диаметър на диска е 110 мм.

- Дръпнете щепсела
- Отвийте закрепващите болтове на защитния капак, махнете защитния капак.

Развийте 3-те винта странично от защитния капак и го свалете. Като държите срещуположната гайка на държача на шлифовъчния диск, можете да разхлабите гайката (A) (**Внимание, шлифовъчният диск е затегнат с резба наляво!**). След това свалете фланеца (B). Можете да смените шлифовъчния диск. Монтажът се извършва в обратна последователност.

Внимание!

Подмененият диск за шлифоване трябва да е с размерите, които са посочени в упътването. Проверете освен това съответните изисквания за безопасност от това упътване за експлоатация с данните по диск за шлифоване.

Междинната част между подменения шлифовъчен диск и фланеца трябва да е еластичен гумен диск или мек картонен диск.

Валовата гайка да не се завинтва прекалено силно, така че фланеца да не натиска прекалено много шлифовъчния диск.

Предупреждение! Ползването на друг фланец и несъответния шлифовъчен диск може да представлява опасност от нараняване за Вас.

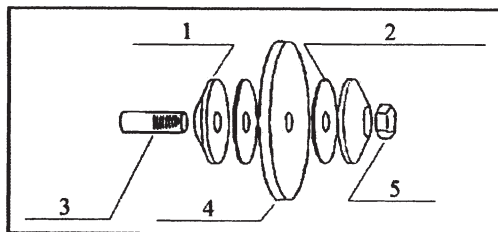

1.	Фланец
2.	Мека междинна част
3.	Главен вал
4.	диск за шлифоване
5.	Гайка

Смяна на приспособлението за закрепване на заготовката

Когато приспособлението за закрепване е износено под 1,5 мм сила, то трябва да се подмени. Моля обърнете се към Вашия търговски представител и поискайте оригиналните резервни части. При ползване на чужди резервни части съществува опасност от нараняване.

Условия на заобикалящата среда

Електроинструментът е предвиден за 230 волта променливо напрежение при 50 Hz мрежова честота. Проверете дали удължаващият кабел не е повреден и дали е свързан правилно с контакта на електрическата мрежа и с мрежовия щепсел на електроинструмента. За избора на подходящ кабел-удължител ще Ви информира Вашият специализиран консултант.

Пускане в експлоатация

По време на работа носете защитни очила, слушалки, ръкавици и работно облекло!



Инструкциите за безопасност непременно трябва да се прочетат преди пускане в експлоатация и съответно следва да се спазват.

Повторение на посочените върху машината символи

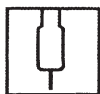

Мрежова връзка:



Размери на диска за мокро шлайфане



A. Записване на мощността
B. Периферна скорост
C. Обороти на празен ход



Посока на въртене на диск за шлифоване



Размери на диска за сухо шлайфане



Ненужните вече инструменти и защитата на околната среда

Ако Вашият инструмент е така интензивно ползван, че един ден трябва да бъде заменен, или ако нямата повече нужда от него, помислете моля и за защитата на околната среда. Инструментите нямат място на нормалното сметище за домакински отпадъци. Те могат да бъдат преработени по начин, който не замърсява околната среда.

Важно указание



Специалните отпадъци не заедно с домакинските отпадъци



Околна температура максимално 50 °C



Не хвърляйте във вода – опасност за живота



Рециклиране



Не хвърляйте в огън



Зелена точка

ГАРАНЦИЯ

Гаранцията се предоставя в съответствие с приложимите законови изисквания за гаранция, в страната, в която е закупен продуктът.

Гаранцията не покрива щети или недостатъци, произтичащи от неправилна употреба на продадените продукти.

При появяването на проблем или дефект, винаги най-напред се свържете с Вашия търговец. В повечето случаи Вашият търговец може да отстрани директно проблема или дефекта.

Гаранцията не покрива:

- ▶ акумулаторни батерии
- ▶ всички принадлежности (като напр.: зарядни устройства и др.)
- ▶ износващи се части (напр.: графитни четки, ключове, кабели, уплътнения и др.)
- ▶ неподходяща или неправилна употреба
- ▶ неправилно пускане в действие от собственика или трети лица
- ▶ ремонт или подмяна на компоненти
- ▶ дефекти, които се дължат на неподходящо използване, нормално износване или недостатъчни
- ▶ поддръжка и обслужване.
- ▶ продукти, използвани за търговски, професионални цели, или отдаване под наем.
- ▶ щети, причинени от неспазване на ръководството за употреба.

Вашата гаранционна претенция може да бъде призната, когато:

- ▶ може да бъде представен документ за покупката (дата на покупката), във вид на касова квитанция
- ▶ гаранционната карта е цялостно попълнена
- ▶ по уреда не са извършвани ремонти и/или заменени компоненти от трети лица
- ▶ уредът не е използван неправилно
- ▶ не е налично форсмажорно въздействие
- ▶ представено е описание на дефекта

Гаранционните условия са в сила заедно с нашите условия за доставка и продажба.



ЕС Декларация за съответствие

Производител / упълномощено лице: AHS GmbH
Uhlandstraße 50
A-4600 Wels
Austria

Продукт: Двойна шлайфмашина WB 150 DSM

С настоящото декларираме на своя собствена отговорност, че описаните по-горе машини, въз основа на своята принципна схема и конструкция, в изпълненията, в които се предлагат от нас на пазара, като се имат предвид посочените по-долу стандарти, са в съответствие с всички изисквания на изброените по-долу директиви.

При една несъгласувана с нас промяна на уредите, тази декларация губи своята валидност.

Техническата документация може да се получи от лицето, положило подписа си върху настоящото.

Директиви:

- 2006/42/EG
- 2011/65/EU
- 2014/30/EU

Стандарти:

- EN 55014-1:2017
- EN 55014-2:2015
- EN IEC 61000-3-2:2019
- EN 61000-3-3:2013/A1:2019
- EN 62841-1:2015
- EN 62841-3-4:2016/A11:2017

Wels, 01. 01. 2020

Klaus Estfeller, CEO
AHS GmbH, Uhlandstraße 50, A-4600 Wels,
Austria

SRDEČNĚ VÁM BLAHOPŘEJEME K ZAKOUPENÍ DVOJITÉ BRUSKY WORKERS BEST



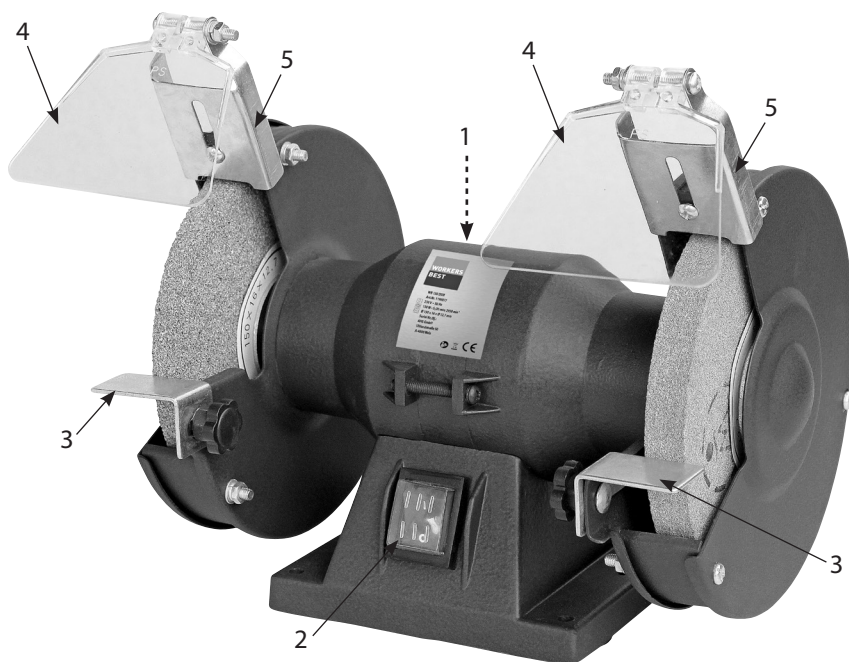

Před zprovozněním si prosím přečtete následující návod k obsluze. Dodržujte bezpečnostní pokyny uvedené v tomto návodu k obsluze.

POPIS PRODUKTU



- 01. Síťový kabel
Zadní strana ----->
- 02. Vypínač
- 03. Podložka pod nástroj
- 04. Ochranná deska
- 05. Držák

Technické údaje:

Jmenovitý výkon	150 W
Otáčky	0–2950 ot./min.
Průměr brusného kotouče	Ø 150 x 16 mm x Ø 12,7 mm
Hmotnost	6,0 kg
Jmenovité napětí / frekvence	230 V ~ 50 Hz
Hladina akustického tlaku	L _{PA} 80,5 dB(A)
Hladina akustického výkonu	L _{WA} 93,5 dB(A)
Používejte ochranu sluchu, ochranné brýle a pracovní rukavice	
Přístroj nepoužívejte za deště, chraňte jej před vlhkem a mokrem	
Přístroj nepoužívejte v blízkosti jiných osob	
Přečtěte si návod k použití	
AHS GmbH, Uhlandstraße 50, A-4600 Wels	

Doba zapnutí:

Doba zapnutí S2 v délce 30 minut (krátkodobý provoz) znamená, že se motor se jmenovitým výkonem 150 W smí trvale zatěžovat pouze po dobu uvedenou na datovém štítku (30 minut). V opačném případě by se motor nepřípustně zahříval. Během nečinnosti motor znovu vychladne na svoji výchozí teplotu.

Emise

Hlučnost tohoto stroje se měří dle norem DIN EN ISO 3744, EN ISO 11201. Hlučnost na pracovišti může překročit 85 dB(A). V tomto případě musí uživatel přijmout opatření na ochranu proti hluku. Pozor! Používejte osobní ochranné pomůcky na ochranu sluchu, například špunty do uší.

Hladina akustického tlaku L_{PA} 80,5 dB(A)

Nejistota K_{PA} 3 dB(A)

Hladina akustického výkonu L_{WA} 93,5 dB(A)

Nejistota K_{WA} 3 dB(A)

Používání v souladu s určením

Dvojitá bruska je určena k ostření nástrojů, k odstraňování otřepů z kovu a k jeho broušení.

Přístroj používejte jen v souladu s jeho určením! Jakékoli použití mimo tento rámec je v rozporu s jeho určením. Za poranění jakéhokoli druhu nebo škody, jež z toho vzniknou, ručí uživatel, nikoli výrobce.

V souladu se svým určením nejsou naše přístroje koncipovány pro použití řemeslníky, v komerčním provozu nebo v průmyslu. Pokud byste tento přístroj používali v rámci řemeslnického, komerčního nebo průmyslového provozu, je vyloučena záruka.



Při používání přístrojů je nezbytné dodržovat určitá bezpečnostní opatření, aby se předešlo poranění a vzniku škod. Pečlivě si proto přečtěte tento návod k obsluze / bezpečnostní upozornění. Dobře si jej uschovejte, abyste příslušné informace měli vždy po ruce. Pokud byste přístroj předávali jiným osobám, předejte jim společně s ním také tento návod k obsluze/bezpečnostní upozornění. Neručíme za úrazy nebo škody vzniklé nedodržením tohoto návodu a bezpečnostních upozornění.

Všeobecná bezpečnostní upozornění platná pro elektrické přístroje

VAROVÁNÍ! Přečtěte si všechny bezpečnostní pokyny, upozornění, znázornění na obrázcích a technické údaje, kterými tento elektrický přístroj disponuje. Nerespektování následně uvedených pokynů může vést k úrazu elektrickým proudem, k požáru a/nebo k těžkému poranění.

Veškeré bezpečnostní pokyny a upozornění uchovejte pro další použití.

Pojem „elektrický přístroj“ používaný v bezpečnostních upozorněních se týká elektrických přístrojů (se síťovým vedením) napájených ze sítě a elektrických přístrojů napájených akumulátorem (bez síťového vedení).

1. Bezpečnost na pracovišti

- a. **Udržujte svůj pracovní prostor čistý a dobře osvětlený.** Nepořádek a neosvětlené pracoviště mohou být příčinou nehod.
- b. **Neppracujte s elektrickým přístrojem ve výbušném prostředí, ve kterém se nacházejí hořlavé kapaliny, plyny nebo výbušný prach.** Elektrické přístroje vytvářejí jiskry, které mohou vznítit prach nebo hořlavé výpary.
- c. **Během používání elektrického přístroje se nezdržujte v dosahu dětí a jiných osob.** V důsledku rozptylování můžete ztratit kontrolu nad přístrojem.

2. Elektrická bezpečnost

- a. **Zástrčka kabelu elektrického přístroje musí odpovídat typu zásuvky. Tato zástrčka nesmí být žádným způsobem modifikována. Nepoužívejte konektor nabíjecího adaptéru spolu s uzemněným elektrickým přístrojem.** Nepozměněné konektory a vhodné zásuvky snižují riziko úrazu elektrickým proudem.
- b. **Vyvarujte se přímého kontaktu s uzemněnými tělesy, jako jsou trubky, topná tělesa, sporáky a chladničky.** Je-li Vaše tělo uzemněno, hrozí zvýšené riziko úrazu elektrickým proudem.
- c. **Udržujte přístroj mimo dosah deště a vlhka.** Vniknutí vody do elektrického zařízení zvyšuje riziko úrazu elektrickým proudem.
- d. **Připojovací kabel nikdy nepoužívejte k přenášení elektrického přístroje ani k jeho zavěšování či vytahování ze zásuvky. Chraňte připojovací kabel před horkem, oleji, ostrými hranami nebo pohyblivými součástmi.** Poškozený nebo

překroucený připojovací kabel zvyšuje riziko úrazu elektrickým proudem.

- e. **Pokud se elektrickým přístrojem pracujete venku, používejte vhodný prodlužovací kabel odpovídající venkovnímu prostředí.** Použití vhodného prodlužovacího kabelu pro venkovní prostředí snižuje riziko úrazu elektrickým proudem.
- f. **Pokud už s elektrickým přístrojem musíte bezpodmínečně pracovat ve vlhkém prostředí, použijte vhodný ochranný vypínač proti chybnému proudu.** Použití proudového chrániče snižuje riziko zásahu elektrickým proudem.

3. Bezpečnost osob

- a. **Budte pozorní, dávejte pozor na to, co děláte a při práci s elektrickým přístrojem si počínejte rozumně. Elektrický přístroj nepoužívejte, jste-li unaveni nebo pod vlivem drog, alkoholu nebo léků.** Chvilka nepozornosti při používání zařízení může vést k velmi vážným zraněním.
- b. **Používejte osobní ochranné prostředky a vždy ochranné brýle.** Používání osobních ochranných pomůcek, jako jsou – v závislosti na druhu a způsobu použití elektrického přístroje – respirátor, protiskluzová bezpečnostní obuv, ochranná helma nebo chrániče sluchu, snižuje riziko zranění.
- c. **Zamezte náhodnému uvedení do provozu. Ujistěte se, že je elektrický přístroj vypnutý, než ho připojíte ke zdroji elektrického proudu a/nebo k baterii, než ho zvednete nebo ho budete přenášet.** Nehody může způsobit i držení elektrického přístroje za spínač během přenášení nebo připojení zapnutého elektrického přístroje k napájení.
- d. **Před spuštěním elektrického přístroje odstraňte veškeré seřizovací nářadí a montážní klíče.** Nářadí či klíč nacházející se v rotační části elektrického přístroje může způsobit vážná poranění.
- e. **Vyvarujte se abnormálního držení těla. Zajistěte si stabilní stanoviště a vždy udržujte rovnováhu.** Dojde-li k neočekávané situaci, budete moci elektrický přístroj lépe kontrolovat.
- f. **Používejte vhodný pracovní oděv. Nenoste široký oděv či ozdoby. Dávejte pozor, aby se do rotujících částí přístroje nedostaly vlasy a části oděvu.** Volný oděv, šperky či dlouhé vlasy mohou být zachyceny rotujícími díly.
- g. **Pokud lze namontovat zařízení na odsávání prachu nebo zachytné zařízení, je nutno je napojit a správně používat.** Odsávání prachu snižuje možná rizika hrozící v prašném prostředí.
- h. **Nenechte se utěšit pocitem falešné bezpečnosti a neignorujte bezpečnostní pravidla platná pro elektrické přístroje ani tehdy, pokud elektrický přístroj po několika násobném použití dobře znáte.** Neopatrné jednání může během několika zlomků vteřin způsobit závažná poranění.

4. Používání a zacházení s elektrickým přístrojem

- a. **Elektrický přístroj nepřetěžujte. K práci používejte jen takový elektrický přístroj, který je pro tuto práci určen.** S příslušným elektrickým přístrojem se pracuje lépe a bezpečněji v udané oblasti výkonu.
- b. **Nepoužívejte žádný elektrický přístroj, jehož spínač je defektní.** Pokud se elektrický přístroj již nedá zapnout nebo vypnout, je nebezpečný a musí být opraven.
- c. **Před nastavováním přístroje, výměnou vložného nástroje či odložením elektrického přístroje vytáhněte zástrčku ze zásuvky a/nebo vyjměte akumulátor.** Toto preventivní opatření zabraňuje nechtěnému spuštění přístroje.
- d. **Elektrické přístroje uchovávejte mimo dosah dětí. Zamezte v použití přístroje osobám, které s ním nejsou seznámeny nebo si nepřečetly tyto pokyny.** Elektrické přístroje jsou nebezpečné, používají-li je nezkušené osoby.
- e. **Pečujte o elektrické přístroje a vložné nástroje s péčí. Zkontrolujte, zda se rotující díly přístroje volně otáčejí a nevzpříčují se, zda nedošlo k poškození či přelomení některých součástí a zda není snížena funkčnost elektrického přístroje. Poškozené díly nechejte před použitím elektrického přístroje opravit.** Příčinou mnoha nehod bývají špatně udržované elektrické přístroje.
- f. **Řezací nástroje udržujte v ostrém a čistém stavu.** Pečlivě udržované řezací ústrojí s ostrými řeznými hranami se tolik nevzpříčuje a běží volněji.
- g. **Elektrické přístroje, příslušenství, vložné nástroje apod. používejte v souladu s těmito pokyny. Berte ohled na pracovní podmínky a prováděnou činnost.** Používání elektrických přístrojů k jinému než určenému účelu může vést k nebezpečným situacím.
- h. **Udržujte madla v suchém a čistém stavu a zamezte jejich znečištění olejem a tuky.** Klouzavé rukojeti a plochy rukojetí znemožňují v nepředvídatelných situacích bezpečné ovládání a kontrolu elektrického přístroje.

5. Servis

- a. **Svůj elektrický přístroj nechejte opravovat jen kvalifikovanými odborníky za použití originálních náhradních dílů.** Tím zajistíte, že zůstane zachována bezpečnost elektrického přístroje.

Speciální bezpečnostní pokyny

Zařízení okamžitě vypněte, pokud dojde k jeho zablokování.

Speciální bezpečnostní pokyny pro stojací brusku

1. Noste ochranné brýle a pracujte pouze s namontovaným sklem na ochranu proti odletujícím jiskrám.

Brusku smíte provozovat pouze s namontovaným sklem na ochranu proti odletujícím jiskrám. Noste ochranné brýle.

2. Používejte pouze vhodné brusné kotouče.

Používat se smějí pouze brusné kotouče opatřené odpovídajícími popisky: Parametry (viz údaje v tomto návodu k použití)

- Charakteristické parametry (srovnej s údaji z tohoto návodu k ovládání a obsluze)
- Upínací uložení
- Norma
- Druh pojiva
- Maximální přípustný počet otáček
- Výrobce

Před uvedením brusky do provozu a po výměně brusného kotouče musíte kotouč podrobit zvukové zkoušce (při lehkém poklepání např. plastovým kladívkem mají bezvadné brusné kotouče jasný zvuk).

3. Uchovávání brusných kotoučů

Brusné kotouče uchovávejte na suchých místech při pokud možno konstantních teplotách.

4. Upnutí brusných těles

K upnutí brusných těles smíte použít pouze upínací příruby, které jsou součástí dodávky. Upínací příruby musejí být stejně velké a stejně tvarované. Vložky mezi upínací přírubou a brusným tělesem musejí být z elastických materiálů, např. z pryže, měkké lepenky nebo podobných. Otvor upínacího uložení brusných kotoučů nesmíte dodatečně převrtávat.

5. Zkušební chod na prázdko bez zatížení

Před zahájením pracovních činností zapněte brusku na dobu 5 minut do zkušebního provozu bez zatížení. Odstupte přitom z oblasti nebezpečí ohrožení.

6. Upevnění brusky na pracovní ploše

Brusku ustavte na pevné a rovné ploše, dbejte na to, aby pracovní plocha byla ve vhodné výšce, takže na brusce budete moci pracovat v poloze, která je pro Vás příjemná. Zařízení pevně přišroubujte k podkladu. Použijte vhodné zámkové (vratové) šrouby a matice. V nosném tělesu stroje jsou k tomuto účelu k dispozici odpovídající otvory.

7. Sítová vidlice

Přesvědčte se, že spínač zapnuto/vypnuto je ve vypnuté poloze, kdykoli budete vidlici zasunovat do síťové zásuvky. Zabráníte tak tomu, aby se zařízení neočekávaně rozběhlo.

8. Teplota motoru

Maximální přípustná teplota skříně motoru: 80 °C.

9. Ochranná bezpečnostní zařízení

Brusné kotouče nesmíte uvést do provozu bez ochranných bezpečnostních zařízení. Před začátkem práce pevně přišroubujte horní ochranný kryt (kryt na ochranu proti odletujícím jiskrám), opěrnou podložku nástroje a ochranný kotouč proti odletujícím jiskrám.

10. Nastavte a seřídte brusné kotouče, ochranný kryt proti odletujícím jiskrám a opěrnou podložku nástroje

Opěrné podložky nástroje a horní seřiditelné ochranné kryty (ochranný kryt proti odletujícím jiskrám) musíte mít neustále nastavené co možná nejbliže k brusnému tělesu. Pro bezpečný provoz přitom musíte dodržet následující vzdálenosti

	Vzdálenost
Ochrana proti odletujícím jiskrám / brusný kotouč	< 2 mm
Opěrné podložky nástroje / brusné kotouče	< 2 mm

V průběhu broušení tyto vzdálenosti kontrolujte. Při opotřebení brusných kotoučů se vzdálenosti zvětšují. Pak musíte opěrné podložky nástroje a ochranný kryt proti odletujícím jiskrám znovu seřídít.

11. Brusné kotouče

Nepoužívejte poškozené nebo zdeformované brusné kotouče.

12. Výměna brusných kotoučů

Před výměnou brusných kotoučů vytáhněte zástrčku z elektrické zásuvky.

13. Obvodová rychlost kotouče na suché broušení

Maximální obvodová rychlost kotouče na suché broušení činí:

$$\varnothing 150 = 23,16 \text{ m/s}$$

Výpočet: Obvodová rychlost

$$\text{m/s} = \frac{d \times 3,14 \times n}{60 \times 1000}$$

d = průměr brusného kotouče v milimetrech

n = počet otáček motoru za minutu

Příklad:

$$\begin{aligned} \text{m/s} &= \frac{150 \times 3,14 \times 2950}{60 \times 1000} \\ &= 23,16 \text{ m/s} \end{aligned}$$

Ošetřování a údržba

- Veškeré ošetřování a údržbářské práce smíte provádět pouze s vidlicí vytaženou ze síťové zásuvky.
- Při znečištění brusky můžete její povrch očistit hadříkem.
- Brusku musíte uchovávat a provozovat v suchém a vzdušném prostředí. Zařízení musíte chránit před agresivními plyny. Brusku nesmíte použít v oblastech, kde hrozí nebezpečí výbuchu.
- Při poruchách brusky se obraťte na odborníka. V žádném případě neopravujte zařízení sami. Všechny opravy nechte provést odborníkem.
- Používejte výlučně originální příslušenství výrobce.

Montáž

Vyjměte elektrickou brusku z obalu. Před montáží ji **nepřipojujte** na elektrorozvodnou síť

Vybalení, instalace a nastavení

- Otevřete obal a zkontrolujte, zda Vám bylo dodáno veškeré příslušenství.
- Zkontrolujte, zda bruska nevykazuje viditelné závady.
- Přečtěte si návod k ovládání a obsluze.
- Upevněte brusku šrouby na pracovní ploše.
- Horní ochranný kryt proti odletujícím jiskrám nastavte a seřídte tak, aby maximální vzdálenost mezi brusným kotoučem a tímto krytem byla menší než 2 mm (obr. č. 1 až 3).
- Opěrnou podložku nástroje nastavte a seřídte tak, aby maximální vzdálenost mezi brusným kotoučem a touto podložkou byla menší než 2 mm (obr. č. 2 až 3).
- Zkontrolujte, zda je napětí elektrorozvodné sítě v souladu s údaji na typovém štítku zařízení. Použitá zásuvka by měla odpovídat vidlici přívodního kabelu brusky. Před zasunutím vidlice do síťové zásuvky zkontrolujte, zda je spínač zapnuto/vypnuto ve vypnuté poloze (stiskněte spínač s označením „0“).

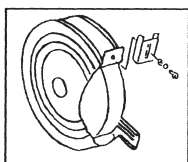

(1)

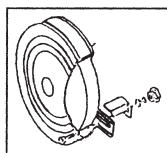

(2)

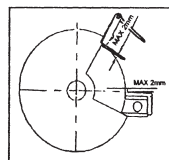

(3)

Kontrola brusného kotouče

U brusného kotouče musíte provést zvukovou zkoušku. Při lehkém poklepání např. plastovým kladívkem mají bezvadné brusné kotouče jasný zvuk. Naproti tomu brusné kotouče s nějakou vadou znějí tupě. Brusný kotouč musíte zkontrolovat ve zkušebním provozu. Odstupte z oblasti ohrožení a nechte zařízení v chodu na prázdno po dobu 5 minut.

Manipulace a používání

Respektujte prosím následující pokyny

- Zkontrolujte nastavovací nástroje a uchovávejte je v dostatečné bezpečné vzdálenosti od brusky.
- Všechny nastavitelné a seřiditelné části (jako např. ochranný kryt proti odletujícím jiskrám, opěrná podložka nástroje) nastavte, seřidte a pevně dotáhněte v souladu s tímto návodem k ovládání a obsluze.
- Před jejich použitím proveďte zvukovou zkoušku brusných kotoučů a nechte je ve zkušebním provozu běžet na prázdko bez zatížení.
- Při broušení nevynakládejte nadměrnou sílu, abyste zabránili přetížení zařízení. Při ostření / broušení se opracováváný díl může silně zahřát. Čas od času ho ochlazujte, jinak hrozí nebezpečí, že se popálíte. Tato bruska je konstruována a dimenzována pro krátkodobé použití. Nejpozději po 30 minutách ji vypněte. Než budete pokračovat v práci, vyčkejte, až se zařízení ochladí na teplotu okolního prostředí.
- V každém případě se vyhněte silným a prudkým nárazům nástrojem do otáčejícího se brusného kotouče.

Výměna opotřebitelných dílů

Pokud bude nezbytné, abyste vyměnili nějaké díly brusky, pak nejprve vytáhněte vidlici ze síťové zásuvky.

Samostatné vyměnitelné díly

- Brusný kotouč
- Opěrná podložka nástroje

Výměna brusného kotouče (obr. č. 4)

POZOR! Minimální přípustný průměr brusného kotouče je 110 mm.

- Vytáhněte vidlici ze síťové zásuvky.
- Povolte upevňovací šrouby ochranného krytu a ochranný kryt sejměte.

Odstraňte tři šrouby na boční části ochranného krytu a sundejte ji. Přidržením protilehlé matice držáku brusného kotouče můžete povolit matici (A) (**pozor, brusný kotouč je přišroubován levotočivým závitem!**). Následně sundejte přírubu (B). Brusný kotouč můžete vyměnit. Montáž se provádí v opačném pořadí.

Pozor!

Vyměňovaný brusný kotouč musí mít ty rozměry, které jsou uvedeny v tomto návodu. Za tímto účelem příslušné požadavky na bezpečnost z tohoto návodu k ovládání a obsluze porovnejte s údaji na brusném kotouči.

Vložkou mezi vyměňovaným brusným kotoučem a přírubou by měl být kroužek z elastické pryže nebo z měkké lepenky.

Matici na hřídeli nedotahujte příliš pevně, aby příruba moc silně netlačila na brusný kotouč.

Varování! Použití jiné příruby a nevyhovujícího brusného kotouče může znamenat Vaše ohrožení.

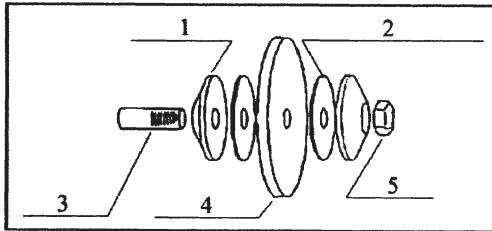

(4)

1.	Příruba
2.	Měkká vložka
3.	Hlavní hřídel
4.	Brusný kotouč
5.	Matice

Výměna opěrné podložky nástroje

Jestliže tloušťka opěrné podložky nástroje v důsledku opotřebení klesne pod 1,5 mm, musíte ji vyměnit. Obratě se prosím na Vašeho prodejce a zeptejte se na originální náhradní díly. Při použití jiných náhradních dílů hrozí nebezpečí zranění.

Podmínky okolního prostředí

Elektrické zařízení je konstruováno a dimenzováno pro 230 V střídavého napětí a kmitočet sítě 50 Hz. Zkontrolujte, zda je prodlužovací kabel nepoškozený a zda je náležitě připojený v zásuvce elektrorozvodné sítě a správně spojený se síťovou vidlicí elektrického náradí. Při volbě správného prodlužovacího kabelu Vám poradí Váš specializovaný obchod.

Uvedení do provozu

Při práci zásadně noste ochranné brýle, pomůcky na ochranu sluchu, ochranné rukavice a pevný pracovní oděv!



Před uvedením do provozu si bezpodmínečně musíte přečíst bezpečnostní pokyny a musíte je respektovat.

Zopakování symbolů, které jsou umístěny na zařízení

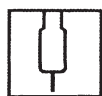

Síťová přípojka



Rozměry brusného kotouče pro mokré broušení.



A. Příkon
B. Obvodová rychlost
C. Volnoběžné otáčky



Směr otáčení brusného kotouče



Rozměry brusného kotouče pro suché broušení



Vysloužilé elektrické přístroje, nářadí a ochrana životního prostředí

Jestliže Vaše elektrické přístroje a nářadí budou jednoho dne tak silně opotřebené, že je budete muset vyměnit, anebo pro ně už nebudete mít žádné další využití, pomyslete, prosím, na ochranu životního prostředí. Elektrické přístroje a nářadí nepatří do běžného odpadu z domácnosti. Dají se dále zhodnotit způsobem, který je šetrný pro životní prostředí.

Důležité pokyny



Zvláštní odpad, neodhazujte do běžného odpadu z domácnosti.



Teplota okolního prostředí maximálně 50 °C.



Nevhazujte do vody.
Nebezpečí ohrožení života.



Odpad k opětovnému zhodnocení (recyklace).



Nevhazujte do ohně.



Zelený bod.

ZÁRUKA

Záruční výkony se provádějí podle příslušných zákonných ustanovení pro záruku a záruční servis, platných v zemi, kde byl výrobek zakoupen.

Záruku na škody nebo vady, které vzniknou v důsledku neodborného použití prodaných výrobků, nelze poskytnout.

Pokud nastane problém nebo vada, kontaktujte vždy nejprve svého smluvního prodejce.

Váš smluvní prodejce je většinou schopen daný problém nebo vadu přímo odstranit.

Ze záruky jsou vyjmuty:

- ▶ Akumulátory
- ▶ Veškeré příslušenství (např.: nabíječky atd.)
- ▶ Díly podléhající opotřebením (např.: uhlíkové kartáče, spínače, kabely, těsnění atd.)
- ▶ Nevhodné nebo nesprávné použití
- ▶ Chybné uvedení do provozu vlastníkem nebo třetí osobou
- ▶ Oprava nebo výměna součástí
- ▶ Vady, které vyplynou z nesprávného použití, normálního opotřebením nebo nedostatečné
- ▶ údržby a péče.
- ▶ Výrobky, které se používají ke komerčním nebo profesionálním účelům, popř. které se půjčují.
- ▶ Škody, které vzniknou v důsledku nedodržení návodu k obsluze.

Váš záruční nárok lze uznat, pouze když:

- ▶ je možné předložit kupní doklad (s datem nákupu) ve formě pokladní stvrzenky
- ▶ je záruční list kompletně vyplněný
- ▶ na přístroji nebyla provedena žádná oprava nebo výměna součástí třetími osobami
- ▶ přístroj nebyl nesprávně použit
- ▶ nedošlo k zásahu vyšší moci
- ▶ existuje popis vady

Záruční ustanovení platí společně s našimi dodacími a prodejními podmínkami.



Prohlášení o shodě EU

Výrobce / zplnomocněný zástupce:

AHS GmbH
Uhlandstraße 50
A-4600 Wels
Austria

Produkt:

Dvojitá bruska WB 150 DSM

Tímto na svoji odpovědnost prohlašujeme, že výše uvedené strojní zařízení, s ohledem na jeho koncepci a konstrukci, stejně jako verze, které jsme uvedli na trh, splňují všechny požadavky následujících směrnic a níže uvedených norem.

Při námi neschválených změnách provedených na zařízení, pozbývá toto prohlášení své platnosti. Technická dokumentace je k dispozici u podepisujícího.

Směrnice:

- 2006/42/EG
- 2011/65/EU
- 2014/30/EU

Normy:

- EN 55014-1:2017
- EN 55014-2:2015
- EN IEC 61000-3-2:2019
- EN 61000-3-3:2013/A1:2019
- EN 62841-1:2015
- EN 62841-3-4:2016/A11:2017

Wels, 01. 01. 2020

Klaus Estfeller, CEO
AHS GmbH, Uhlandstraße 50, A-4600 Wels,
Austria

SZÍVBŐL ÜDVÖZÖLJÜK WORKERS BEST KETTŐS KÖSZÖRŰJÉNEK MEGVÁSÁRLÁSA ALKALMÁBÓL!



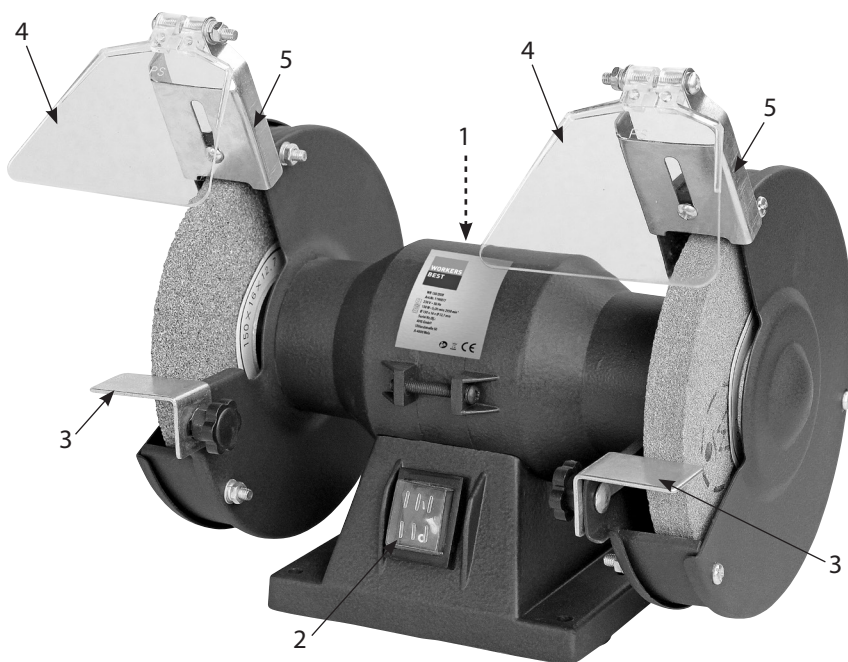

Kérjük, használat előtt olvassa el az alábbi használati utasításokat. Kérjük, tartsa be a használati utasítás biztonsági előírásait.

A TERMÉK LEÍRÁSA



- 01. Elektromos kábel
Hátoldal ----->
- 02. Be-/kikapcsoló
- 03. Szerszámalátét
- 04. Védőburkolat
- 05. Tartó

Műszaki adatok:

Névleges teljesítmény	150 WATT
Fordulatszám	0-2950 ford/perc
Köszörűkorong átmérője	Ø 150 x 16 mm x Ø 12,7 mm
Súly	6,0 Kg
Névleges feszültség/frekvencia	230 V ~ 50 Hz
Hangnyomásszint	L _{PA} 80,5 dB(A)
Hangteljesítményszint	L _{WA} 93,5 dB(A)
Viseljen fülvédőt, védő szemüveget, porvédőt és kesztyűt!	
Ne használja esőben, óvja a nedvességtől!	
Más személyeket tartson távol!	
Olvassa el a kezelési utasítást!	
AHS GmbH, Uhlandstraße 50, A-4600 Wels	

Bekapcsolási időtartam:

Az S2 30 perces (rövid üzemidős) bekapcsolási időtartam kimondja, hogy a motor a 150 W névleges teljesítménnyel csak az adattáblán megadott ideig (30 percig) terhelhető. Máskülönben a motor elfogadhatatlanul felmelegedhet. Az üzemszünet alatt a motor ismét lehűl a megfelelő hőmérsékletre.

Kibocsátások

A jelen gép zaja a DIN EN ISO 3744, EN ISO 11201 szabványok szerint kerül mérésre. A munkahelyen a zaj túllépheti a 85 dB(A) értéket. Ez esetben kötelező gondoskodni a felhasználó zaj elleni védelméről. Figyelem! Hallásvédő viselése- Viseljen személyi zajvédő eszközt, pl: hallásvédő füldugót!

Hangnyomásszint L_{PA} 80,5 dB(A)

Határozatlanság K_{PA} 3 dB(A)

Hangteljesítményszint L_{WA} 93,5 dB(A)

Határozatlanság K_{WA} 3 dB(A)

Rendeltetésszerinti használat

A kettős köszörű szerszámok élezéséhez, illetve fémek köszörüléséhez és sorjázásához való.

Csak rendeltetésszerűen használja ezt a gépet! Minden ezen túlmenő további használat rendeltetésszerűen kívüli. Mindennemű ebből eredő sérülésért vagy kárért nem a gyártó, hanem a felhasználó felelős.

Készülékeink használata nem minősül rendeltetésszerűnek vállalkozásban, üzemekben vagy iparvállalatoknál sem. Amennyiben a jelen készüléket vállalkozásban, üzemekben vagy iparvállalatoknál használnák, a garancia nem vonatkozik rá.



A készülékek használata során be kell tartani néhány biztonsági intézkedést a sérülések és károk megakadályozása érdekében. Ezért olvassa el figyelmesen a kezelési útmutatót és a biztonsági utasításokat. Őrizze meg jól, hogy az információk mindig rendelkezésére álljanak. Amennyiben a készüléket más személynek továbbadja, adja át a készülékkel a kezelési útmutatót és a biztonsági utasításokat is. Nem vállalunk felelősséget azokért a balesetekért vagy károkért, amelyek az útmutató és a biztonsági utasítások figyelmen kívül hagyásából keletkeznek.

Általános biztonsági utasítások elektromos szerszámokhoz

FIGYELMEZTETÉS! Olvasson el minden biztonsági figyelmeztetést, utasítást, illusztrációs anyagot és műszaki dokumentumot, amellyel ezt az elektromos szerszámot ellátták. A következő utasítások és tanácsok be nem tartása áramütést, tüzet és/vagy súlyos sérülést okozhat.

Jövőbeni felhasználásra őrizze meg az összes biztonsági utasítást és útmutatót!

A biztonsági utasításokban használt „elektromos készülék” kifejezés hálózati táplálású (hálózati kábellel ellátott) elektromos készülékekre és akkutáplálású elektromos készülékekre (kábel nélkül) utal.

1. Munkahelyi biztonság

- Tartsa tisztán és jól megvilágítva a munkaterületet.** A rendetlenség vagy a megvilágítatlan munkaterületek balesetekhez vezethetnek.
- Az elektromos készüléket ne alkalmazza robbanásveszélyes környezetben, ahol gyúlékony folyadékok, gázok vagy porok találhatóak.** A elektromos készülékek szikrát okozhatnak, amelyek a port vagy a párát meggyújthatják.
- Gyerekeket és más személyeket az elektromos készülék használata alatt tartsanak távol.** Szórakozottság esetén elvesztheti a készülék fölötti uralmat.

2. Elektromos biztonság

- Az elektromos készülék csatlakozó dugója jól illeszkedjen a dugaszoló aljzatba. A dugaszt soha sem szabad módosítani. Védőföldeléssel rendelkező elektromos készülékhez ne használjon adapterdugót.** A nem módosított csatlakozó dugó és a jól illeszkedő aljzat csökkenti az áramütés veszélyét. **A készüléket tartsa távol esőtől vagy nedvességtől.** A víz behatolása a villamos készülékbe növeli az áramütés kockázatát.
- Ne érintsen leföldelt felületeket, mint csövek, fűtőtestek, kályhák és hűtőszekrények.** Ha a test földelve van, az áramütés veszélye megnövekedik.
- A készüléket tartsa távol esőtől vagy nedvességtől.** A víz behatolása a villamos készülékbe növeli az áramütés kockázatát.
- A csatlakozóvezetéket ne használja eredeti rendeltetése helyett az elektromos készülék hordozására, felakasztására, és ne húzza ki a kábelnél fogva a**

dugót az aljzatból. Tartsa távol a csatlakozóvezetékét hőtől, olajtól, éles tárgyaktól vagy mozgó alkatrészekről. A megrongálódott vagy összekuszálódott csatlakozóvezetékek növelik az áramütés kockázatát.

- e. **Ha az elektromos készüléket a szabadban használja, csak a szabadban történő munkavégzésre alkalmas hosszabbító vezeték alkalmazzon.** Olyan hosszabbító vezeték alkalmazása, amely szabadban is használható, csökkenti az áramütés veszélyét.
- f. **Ha elkerülhetetlen az elektromos szerszám nedves környezetben történő üzemeltetése, használjon hibaáram-védőkapcsolót.** A hibaáram-védőkapcsoló alkalmazása csökkenti az áramütés veszélyét.

3. Személyek biztonsága

- a. **Legyen figyelmes, vigyázzon mit tesz és használja ésszel az elektromos készüléket. Ne használjon elektromos készüléket, ha fáradt vagy drog, alkohol vagy gyógyszer hatása alatt van.** Egy pillanatnyi figyelmetlenség a készülék használata közben komoly sérülésekhez vezethet.
- b. **Viseljen személyes védőfelszerelést, és mindig viseljen védőszemüveget.** Személyes védőfelszerelés: maszk, csúszásálló cipő, védősisak vagy fülvédő az elektromos készülék típusa és alkalmazásától függően csökkenti a sérülés esélyét.
- c. **Kerülje a felügyelet nélküli üzembe helyezést. Győződjön meg róla, hogy az elektromos készülék ki van kapcsolva, mielőtt csatlakoztatná azt az áramellátáshoz és/vagy az akkumulátorhoz, illetve mielőtt felemelné, vagy szállítaná azt.** Ha az ujjá az elektromos készülék hordozása közben a kapcsolón van, vagy ha a készüléket bekapcsolva csatlakoztatja az elektromos hálózathoz, az balesethez vezethet.
- d. **A csavar kulcsot, csavarhúzó távolítsa el, mielőtt az elektromos készüléket bekapcsolja.** Ha egy szerszám vagy csavarhúzó az elektromos szerszám forgó részébe kerül, az sérülésekhez vezethet.
- e. **Kerülje a természetellenes testtartást! Találjon magának egy stabil helyzetet, és őrizze meg mindig az egyensúlyát.** Így az elektromos szerszámot váratlan helyzetekben könnyebben tudja ellenőrizni.
- f. **Viseljen megfelelő ruházatot. Ne viseljen bő ruhát vagy ékszert. Tartsa haját és ruháját a mozgó részekről távol.** A mozgó alkatrészek a laza ruhát, ékszert vagy hosszú haját elkaphatják.
- g. **Ha porelszívó vagy porfelfogó berendezést lehet felszerelni, akkor ezeket csatlakoztatni és használni kell.** A porelszívó használata csökkenti a por által okozott veszélyeket.
- h. **Ne menjen bele helytelen biztonsági dolgokba és ne szegje meg az elektromos szerszám biztonsági szabályait még akkor sem, ha már sokadszorra használja az elektromos szerszámot.** A figyelmetlen cselekedetek a másodperc töredéke alatt vezethetnek súlyos sérülésekhez. készülék használatáról.

4. Az elektromos szerszám alkalmazása és kezelése

- a. **Ne terhelje túl az elektromos szerszámot. Munkájához az arra alkalmas elektromos készüléket használja.** A megfelelő elektromos készülékkel jobban és biztonságosabban tud dolgozni.
- b. **Ne használjon olyan elektromos készüléket, amelynek a kapcsolója nem működik.** A meghibásodott kapcsolójú elektromos készülék veszélyes, meg kell javíttatni.
- c. **Húzza ki a dugaszt a konnektorból és/vagy távolítsa el a levehető akkumulátort, mielőtt a készülék beállítását elvégzi, a tartozékokat kicseréli, vagy a készüléket elteszi.** Ezek a megfontolt lépések megakadályozzák a készülék nem szándékos beindulását.
- d. **Tárolja a nem használt elektromos készülékeket gyerekektől távol. Ne engedje, hogy a készüléket olyan személyek használják, akik nem értenek hozzá, és az utasításokat nem olvasták el.** Az elektromos készülékek veszélyesek, ha tapasztalat nélküli személyek használják.
- e. **Az elektromos és használt szerszámokat gondosan ápolja. Ellenőrizze, hogy a készülék mozgó alkatrészei hibátlanul működnek és nem szorulnak, hogy az alkatrészek nem törtek el, nem károsodtak, és az elektromos készülék működését nem akadályozzák. A megrongálódott alkatrészeket az elektromos a készülék használata előtt javíttassa meg.** Az elektromos készülék helytelen karbantartása sok balesetet okoz.
- f. **Tartsa a vágószerszámot élesen és tisztán.** A gondosan ápolott vágószerszámok éles vágóélei kevésbé ékelődnek be, és könnyebben kezelhetők.
- g. **A jelen útmutató szerint használja az elektromos készüléket, alkalmazott szerszámot, a tartozékokat, a betétszerszámokat, stb. Tartsa figyelemben a munkaviszonyokat és az elvégzendő műveletet.** Az elektromos készülékek az előírttól eltérő alkalmazása veszélyes helyzetekhez vezethet.
- h. **A fogantyúkat és fogófelületeket tartsa szárazon, tisztán, olajtól és zsírtól mentesen.** A csúszós fogantyúk és felületek nem teszik lehetővé a biztonságos használatot, és az elektromos szerszámokat váratlan helyzetekben nem lehet ellenőrzés alatt tartani.

5. Szerviz

- a. **A villamos szerszámot csak szakemberrel és csak eredeti alkatrészekkel javíttassa.** Így az elektromos készülék megbízhatósága megmarad.

Speciális biztonsági tudnivalók

Amennyiben a gép megakad, azonnal kapcsoljuk ki.

Különleges biztonsági tudnivalók az álló köszörűgéphez

1. Használjunk védőszemüveget; munkát csak felszerelt szikraterelő üveg mellett végezzünk.

A köszörűgépet csak felszerelt szikraterelő üveg mellett szabad használni. Viseljünk védőszemüveget.

2. Csak megfelelő köszörűkorongokat használjon.

Csak a megfelelő feliratokkal ellátott köszörűkorongok használhatók: Jellemzők (hasonlítsuk össze a jelen kézikönyv adataival)

- Azonosító adatok (vessük össze ezen kezelési utasításban megadott adatokkal).
- felfogási méret (furatátmérő)
- szabványszám
- kötőanyag fajtája
- maximális megengedett fordulatszám
- gyártó cég

A köszörűgép üzembe helyezése előtt illetve köszörűkorong csere esetében a köszörűkorongot hangpróbának kell alávetni (a kifogástalan köszörűkövek pl. műanyag kalapáccsal való megkocogtatáskor tiszta csengő hangot adnak).

3. A köszörűkövek tárolása

A köszörűköveket száraz helyen, lehetőség szerint egyenletes hőmérséklet mellett tároljuk.

4. A köszörűkövek felfogása

A köszörűkövek felfogására csak a géppel együtt szállított felfogó tárcsákat szabad felhasználni. A felfogó tárcsák azonos méretűek és azonos kialakításúak kell legyenek. A felfogó tárcsa és a köszörűkő közötti közbenső rétegnek elasztikus anyagból pl.: gumiból, puha kartonpapírból vagy hasonló anyagból kell állnia. A köszörűkövek felfogófuratát tilos utólag felfúrni.

5. Terhelés nélküli próbafutás

A munka megkezdése előtt kapcsoljuk be a köszörűgépet terhelés nélküli 5 perces próbajáratásra. Ez alatt ne tartózkodjunk a veszélyzónában.

6. A köszörűgép felerősítése a munkasztalra

A köszörűgépet állítsuk fel szilárd és sima felületre. Legyünk figyelemmel arra, hogy a munkafelület magassága megfelelő legyen a köszörűgépen az ergonómiailag kedvező testtartás melletti munkavégzéshez. Csavarokkal szilárdan rögzítsük a gépet a munkafelülethez. Ehhez megfelelő méretű kapupántcsavart használjunk anyával. A gép tartólábán ehhez megfelelő furatok állnak rendelkezésre.

7. Hálózati csatlakozó dugó

Mielőtt a hálózati csatlakozódugót a csatlakozóaljzathoz csatlakoztatnánk, győződjünk meg arról, hogy a be- / kikapcsoló ki van-e kapcsolva. Ezzel elkerülhetjük a gép nem várt elindulását.

8. A motor hőmérséklete

A motor házának maximális megengedett hőmérséklete: 80 °C

9. Védőberendezések

A köszörűkorongokat nem szabad védőberendezések nélkül használni. A munka megkezdése előtt húzzuk meg a felső védőburkolat (szikraterelő), a munkadarabtámasz és a szikraterelő-üveg felerősítőcsavarjait.

10. Állítsuk be a köszörűkorongokat, a szikraterelőt és a munkadarabtámasztó asztalt

A munkadarabtámasztó asztalt és a felső utánállítható védőburkolatot (szikraterelőt) állítsuk a köszörűtárcsához olyan közel, amennyire csak lehet. A biztonságos működtetéshez az alábbi távolságokat kell betartani:

	Távolság
Szikraterelő és a köszörűkorong között	< 2 mm
Munkadarabtámasz és a köszörűkorong között	< 2 mm

A munka közben is ellenőrizzük a távolságokat. A köszörűkorongok kopásával növekszenek a távolságok. Ilyen esetekben a munkadarabtámaszt és a szikraterelőt utána kell állítani.

11. A köszörűkorongok

Ne használjunk sérült vagy deformálódott köszörűkorongokat.

12. Köszörűkorong-csere

Köszörűkorong-csere alkalmával előbb ki kell húzni a hálózati csatlakozót.

13. A szárazköszörű-korong kerületi sebessége

A szárazköszörű-korong maximális kerületi sebessége:

$$\varnothing 150 = 23,16 \text{ m/s}$$

Kalkuláció: Kerületi sebesség

$$m/s = \frac{d \times 3,14 \times n}{60 \times 1000}$$

d = a köszörűkorong átmérője mm-ben

n = percenkénti motorfordulatszám

Példa:

$$\begin{aligned} m/s &= \frac{150 \times 3,14 \times 2950}{60 \times 1000} \\ &= 23,16 \text{ m/s} \end{aligned}$$

Ápolás és karbantartás

- Minden ápolási és karbantartási munkát csak kihúzott hálózati csatlakozódugó mellett szabad végezni.
- Az elszennyeződött köszörűgép felszínét ruhával tisztíthatjuk.
- A köszörűgépet száraz levegős helyiségben tároljuk, illetve üzemeltessük. A gépet óvjuk agresszív gázok hatásától. A köszörűgépet nem szabad robbanásveszélyes környezetű terekben használni.
- A köszörűgép üzemzavara esetében forduljunk szakemberhez. Magunk semmi esetre se végezzünk javítási munkákat. A javítási munkákat kizárólag szakemberrel végeztessük el.

Összeszerelés

Vegyük ki az elektromos szerszámot a csomagolásából. Az összeszerelés előtt **ne** csatlakoztassuk a villamos hálózathoz.

Kicsomagolás, felállítás és beállítás

- Nyissuk fel a csomagolást és ellenőrizzük, hogy valamennyi tartozék megtalálható-e benne.
- Vizsgáljuk át a köszörűgépet a látható hibák szempontjából.
- Olvassuk el a kezelési utasítást.
- Csavarokkal erősítsük fel a köszörűgépet a munkaasztalra.
- A felső szikraterelőt állítsuk be úgy, hogy a köszörűkorong és a szikraterelő közötti maximális távolság 2 mm-nél kisebb legyen. (1-3. ábra).
- A munkadarab-alátámasztó asztalt állítsuk be úgy, hogy a köszörűkorong és a munkadarab-alátámasztó asztal közötti maximális távolság 2 mm-nél kisebb legyen. (2-3. ábra).
- Ellenőrizzük, hogy a hálózati áramellátás feszültsége a gépen lévő adattáblán lévő adatokkal egyezik-e. Az igénybe vett csatlakozóaljzat feleljen meg a köszörűgép csatlakozódugójának. A csatlakozódugónak a hálózati csatlakozóaljzatba való becsatlakoztatása előtt ellenőrizzük, hogy a be- / kikapcsoló kikapcsolt állapotban van-e (nyomjuk meg a „0” jelű kapcsolót).

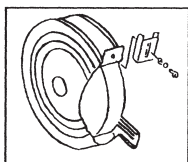

(1)

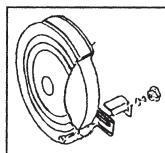

(2)

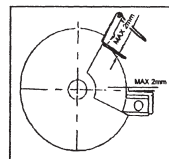

(3)

A köszörűkorong ellenőrzése

A köszörűkorong repedésmentességét hangzáspróbával vizsgáljuk meg. A kifogástalan köszörűkorongot enyhén megütve (pl. műanyag kalapáccsal) tiszta csengő hangot ad. A hibás köszörűkorong ugyanekkor tompa hangot ad. Hajtsunk végre próbajáratást. Álljunk el a veszélyzónából, és a gépet hagyjuk 5 percen keresztül üresjáratban futni.

A géppel való bánásmód és a gép használata

Vegyük figyelembe a következő tanácsokat!

- Ellenőrizzük a beállítószerszámokat és tartsuk őket távol a köszörűgéptől.
- Valamennyi beállítható alkatrészt (a szikraterelő védőüveget, a munkadarabalátámasztó asztalt stb.) állítsuk be a kezelési utasításnak megfelelően és jól húzzuk meg.
- A használatba vétel előtt végezzük el a köszörűkorong hangzáspróbáját és folytassunk le terhelésmentes próbajáratást.
- Az élezésnél ne fejtünk ki túlzott erőt a gép túlterhelésének elkerülésére. Az élezés során a munkadarab felmelegedhet. Időről időre hűtsük le a munkadarabot, mivel egyébként égési sérülés veszélye áll fenn. A köszörűgép rövid szakaszos terhelésekre lett méretezve. Legkésőbb 30 perc után kapcsoljuk ki a gépet. Mielőtt a munkát folytatnánk, várjuk meg, amíg a gép a helyiség hőmérsékletre visszahűl.
- Minden esetben kerüljük el a forgó köszörűkorong heves lökészerű megütését a munkadarabbal.

A kopó alkatrészek cseréje

Amennyiben a köszörűgépen alkatrészek cseréje válnék szükségessé, akkor első lépésként húzzuk ki a hálózati csatlakozódugót.

Cserélhető alkatrészek

- Köszörűkorong
- Munkadarabtámasz

A köszörűkorong cseréje

FIGYELEM! A köszörűkorong megengedett minimális átmérője: 110 mm.

- Húzzuk ki a hálózati csatlakozót.
- Lazítsuk meg a védőburkolatot rögzítő csavarokat, majd távolítsuk el a védőburkolatot.

Távolítsa el a védőfedél oldalán található 3 csavart, és vegye le azt. A köszörűkorong-tartó ellenanyájának megtartásával meglazíthatja az anyát (A) (**Figyelem! A köszörűkorong balmenettel van rögzítve!**). Végül vegye le a karimát (B). Most kicserélheti a köszörűkorongot. Az összeszerelés fordított sorrendben történik.

Figyelem!

A lecserélt köszörűkorong méretének meg kell felelnie a jelen kezelési utasításban megadottnak. Hasonlítsuk össze a jelen kezelési utasításban lévő, a korongra vonatkozó biztonsági követelményeket a köszörűkorongon feltüntetett adatokkal.

A kicserélt köszörűkorong és a perem közötti közdarab elasztikus gumilemez, vagy puha kartonpapír tárcsa legyen.

A tengelyen az anyát túlzottan ne húzzuk meg, hogy a perem ne nyomja meg túlzottan a köszörűkorongot.

Figyelmeztetés! Más perem, vagy nem megfelelő köszörűkorong használata veszélyt jelenthet a gép kezelőjére.

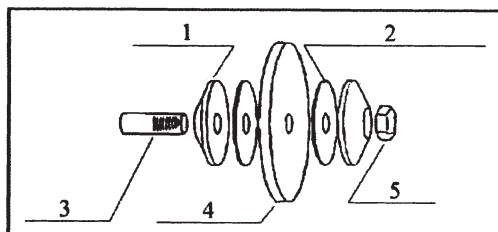

1.	Perem
2.	Lágy közdarab
3.	Főtengely
4.	Köszörűkorong
5.	Anyá

(4)

A munkadarabtámasz

Amennyiben a munkadarabtámasz 1,5 mm alá kopik, ki kell cserélni. Forduljunk a szaküzlethez és kérjünk eredeti tartalékalkatrészeket. Más tartalékalkatrész használata esetén balesetveszély áll fenn.

Környezeti feltételek

Az elektromos szerszám 230 voltos 50 Hz-es hálózati frekvenciájú váltakozó feszültségre van tervezve. Ellenőrizzük, hogy a hosszabbító kábel sértetlen-e, és hogy a villamos hálózat csatlakozóaljzatához, valamint az elektromos szerszám hálózati csatlakozódugójához megfelelően csatlakozik-e. A hosszabbítókábel megfelelő kiválasztásában a szakkereskedő információval tud szolgálni.

Működtetése

A munkához minden esetben viseljük védőszemüveget, zajvédő eszközt, munkavédelmi kesztyűt és erős munkaruhát!



Az üzembe helyezés előtt a biztonsági tudnivalókat feltétlenül olvassuk el és vegyük figyelembe.

A gépen is megtalálható szimbólumok ismételt bemutatása:



Hálózati csatlakozó



A nedves köszörűkő mérete



A. Teljesítményfelvétel
B. Kerületi sebesség
C. Üresjárat fordulatszám



Köszörűkő forgásiránya



A száraz köszörűkő méretei



Tönkrement elektromos berendezések, szerszámok és a környezetvédelem

Amennyiben az Ön elektromos berendezése vagy szerszáma egy napon az intenzív használat miatt cserére szorul, vagy rá nincs többé szükség, kérjük, gondoljon a környezetvédelemre. Az elektromos készülékeknek és szerszámoknak nincs helye a háztartási szemétben, ehelyett környezetbarát módon hasznosíthatók.

Fontos tudnivalók



Veszélyes hulladéknak nincs helye a háztartási szemétben



Környezeti hőmérséklet maximum 50 °C



Ne érje víz – életveszély



Újrahasznosítás



Ne dobja tűzbe



Zöld Pont

GARANCIA

A garanciával kapcsolatos szolgáltatásokra abban országban érvényes mindenkor i törvény szerinti garanciára és szavatosságra vonatkozó rendelkezések vonatkoznak, amelyben a termék értékesítésre került.

Az értékesített termékek nem szakszerű használatából eredő károkra és hibákra a garancia nem vonatkozik.

Probléma vagy hiányosság esetén először lépjenek kapcsolatba az Önhöz legközelebb lévő Gardens Best márkakereskedővel. A márkakereskedő legtöbbször képes azonnal megszüntetni a problémát vagy hiányosságot.

A következőkre nem vonatkoznak a garanciális szolgáltatások:

- ▶ Akkumulátorok
- ▶ Valamennyi tartozék (mint pl. töltőkészülék, stb.)
- ▶ Kopó alkatrészek (pl. szénkefék, kapcsolók, kábelek, tömítések stb.)
- ▶ Nem megfelelő vagy nem szakszerű használat
- ▶ A tulajdonos vagy egy harmadik személy általi hibás üzembe helyezés
- ▶ Alkatrészek javítása vagy cseréje
- ▶ Olyan hiányosságok, amelyek a nem szakszerű használatra, normál kopásra vagy a karbantartás és ápolás hiányosságaira vezethetők vissza.
- ▶ Olyan termékek, amelyeket üzleti, szakmai célokból vagy kölcsönzésre használnak.
- ▶ Olyan károk, amelyek a kezelési utasítás figyelmen kívül hagyása következtében keletkeznek.

SZAVATOSSÁGI IGÉNYÉT ELISMERJÜK, HA:

- ▶ Pénztári blokk formájában bemutatja a vásárlási bizonylatot (a vásárlás időpontjával)
- ▶ A garancialevél teljesen ki van töltve
- ▶ A készüléket harmadik személy nem javította és/vagy nem cserélte ki annak alkatrészeit
- ▶ A készüléket nem használták szakszerűtlenül
- ▶ Nem forog fenn vis major esete
- ▶ Benyújtják a meghibásodás leírását

A garanciális rendelkezések szállítási és értékesítési feltételeinkkel együtt érvényesek.



EU megfeleléségi nyilatkozat

Gyártó / Meghatalmazó:

AHS GmbH
Uhlandstraße 50
A-4600 Wels
Austria

Termék:

Kettős köszörű WB 150 DSM

Ezennel kizárólagos felelősséggel kijelentjük, hogy a fent leírt gép tervezésében és felépítésében, valamint az általunk forgalomba hozott kivitelben megfelel az alábbiakban felsorolt irányelvek követelményeinek a következő szabványok figyelembe vétele mellett.

A készülék velünk nem egyeztetett megváltoztatása esetén nyilatkozatunk érvényét veszíti. A műszaki dokumentumok az aláírónál megvásárolhatók.

Irányelvek:

- 2006/42/EG
- 2011/65/EU
- 2014/30/EU

Szabványok:

- EN 55014-1:2017
- EN 55014-2:2015
- EN IEC 61000-3-2:2019
- EN 61000-3-3:2013/A1:2019
- EN 62841-1:2015
- EN 62841-3-4:2016/A11:2017

Wels, 01. 01. 2020

Klaus Estfeller, CEO
AHS GmbH, Uhlandstraße 50, A-4600 Wels,
Austria

HR**BIH**

ČESTITAMO NA KUPNJI STOLNE DVOSTRANE BRUSILICE WORKERS BEST



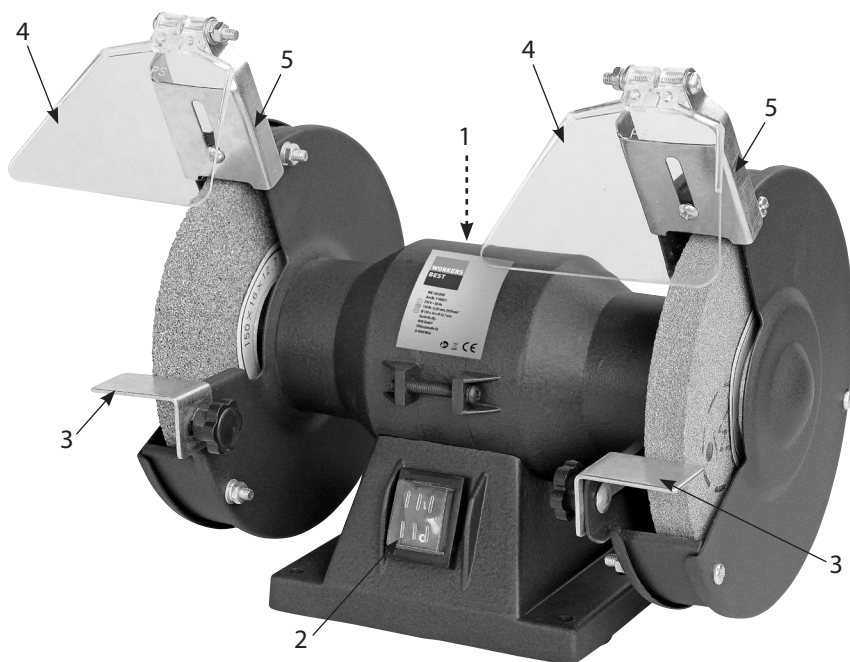

Molimo prije uporabe pročitajte slijedeće korisničke naputke. Molimo obratite pozornost na sigurnosne naputke u ovim korisničkim naputcima.

OPIS PROIZVODA



01. Mrežni kabel
Stražnja strana ----->
02. U/IS sklopka
03. Podloga za alat
04. Zaštitna ploča
05. Držač

Tehnički podaci:

Nominalna snaga	150 WATT
Broj okretaja	0-2950 o/min
Promjer brusne ploče	Ø 150 x 16 mm x Ø 12,7 mm
Težina	6,0 kg
Nominalni napon/frekvencija	230 V ~ 50 Hz
Razina zvučnog tlaka	L _{PA} 80,5 dB(A)
Razina zvučne snage	L _{WA} 93,5 dB(A)
Nositi zaštitu za uši, zaštitne naočale, zaštitu protiv prašine i rukavice	
Ne upotrebljavati na kiši, štititi od vlage	
Udaljite druge osobe	
Naputak za uporabu pročitati	
AHS GmbH, Uhlandstraße 50, A-4600 Wels	

Trajanje uključivanja:

Vrijeme uključenosti S2 30 min (kratki pogon) pokazuje, da se motor s nominalnim naponom od 150 W može trajno opterećavati samo za vrijeme koje je navedeno na pločici s podacima (30 min). U protivnom slučaju motor će se nedozvoljeno zagrijati. Za vrijeme pauze motor se hladi ponovno na njegovu početnu temperaturu.

Emisije

Zvuk ovog stroja se mjeri prema DIN EN ISO 3744, EN ISO 11201. Zvuk na radnom mjestu može prekoračiti 85 dB(A). U ovom su slučaju za korisnika potrebne mjere za zaštitu od zvuka. Pozor! Nosite osobnu zaštitu od zvuka npr.: umetak za zaštitu sluha.

Nivo zvučnog pritiska L_{PA} 80,5 dB(A)

Nesigurnost K_{PA} 3 dB(A)

Nivo buke L_{WA} 93,5 dB(A)

Nesigurnost K_{WA} 3 dB(A)

Propisna primjena

Stolna dvostrana brusilica je namijenjena za oštrenje alata kao i za brušenje i skidanje srha s metala.

Rabite ovaj stroj samo za njegovu namjenu! Svako korištenje van toga se smatra nepropisnim. Za ozljede bilo koje vrste ili štete, koje iz toga proizlaze, odgovara korisnik a ne proizvođač.

Prema propisima, naši uređaji nisu konstruirani za uporabu u zanatstvu, obrtništvu ili u industriji. Ako bi se ovaj uređaj koristio u sklopu zanatskog, obrtničkog ili industrijskog pogona, to je isključeno iz garancije.



Kod uporabe uređaja potrebno je pridržavanje sigurnosnih mjera, kako bi se spriječile ozljede i štete. Pročitajte pažljivo ove upute za uporabu/sigurnosne upute. Dobro ih sačuvajte, kako bi vam stajale na raspolaganju u svako vrijeme. Ukoliko trebate predati uređaj drugim osobama, isporučite i ove upute za uporabu/sigurnosne upute. Za štete i nezgode koja nastanu zbog nepridržavanja ovih uputa i sigurnosnih uputa, ne možemo preuzeti odgovornost.

Opći sigurnosni naputci za električne alate

UPOZORENJE! Pročitajte sve sigurnosne naputke, uputstva, slikovne prikaze i tehničke podatke koji su isporučeni s ovim električnim alatom. Nepoštovanje navedenih uputa može prouzročiti strujni udar, požar i/ili teške ozljede.

Sačuvajte sve sigurnosne naputke i upute za kasnije.

Pojam „električni alat“ koji se koristi u sigurnosnim uputama odnosi se na električne alate s mrežnim napajanjem (s mrežnim kabelom) i na električne alate na bateriju (bez mrežnog kabela).

1. Sigurnost na radnom mjestu

- a. **Održavajte Vaše radno mjesto čistim i dobro osvijetljenim.** Nered ili neosvijetljeno radno mjesto može dovesti do nesreća.
- b. **Ne radite s električnim alatom u okružju u kojem postoji opasnost od eksplozija, u kojem se nalaze zapaljive tekućine, plinovi ili prašina.** Električni alati proizvode iskre, koje mogu zapaliti prašinu ili pare.
- c. **Djecu i druge osobe držite podalje tijekom korištenja električnog alata.** Kod otklona, možete izgubiti nadzor nad uređajem.

2. Električka sigurnost

- a. **Priključni utikač uređaja mora odgovarati utičnici. Utikač se ne smije ni na koji način mijenjati. Ne rabite adapterski utikač s uzemljenim električnim alatima.** Nepromijenjeni utikači i utičnice smanjuju rizik od električnog udara.
- b. **Izbjegavajte dodir sa uzemljenim površinama, poput cijevi, grijanja, štednjaka i frižidera.** Postoji povećan rizik od električnog udara, ako je Vaše tijelo uzemljeno.
- c. **Uređaj držite podalje od kiše ili vlage.** Prodiranje vode u električni uređaj povećava rizik od električnog udara.
- d. **Električni kabel ne smije se upotrebljavati za nošenje ili vješanje električnog alata ili za odspajanje utikača iz utičnice. Priključni kabel držite podalje od topline, ulja, oštih rubova ili pokretnih dijelova.** Oštećeni ili upleteni priključci povećavaju rizik od strujnog udara.
- e. **Kada električni alat koristite na otvorenom, upotrebljavajte samo odgovarajuće produžne kabele za otvoreni prostor.** Uporaba odgovarajućih produžnih kabela za

otvoreni prostor smanjuje rizik od strujnog udara.

- f. **Kada se rad električnog alata u vlažnom području ne može izbjeći, upotrijebite FI-prekidač.** Uporaba zaštitnog strujnog prekidača smanjuje rizik od električnog udara.

3. Sigurnost lica

- a. **Budite pažljivi, pazite što radite i usredotočite se na rad sa električnim alatom. Ne rabite električni alat, ako ste umorni ili pod utjecajem droga, alkohola ili lijekova.** Jedan trenutak nepažnje kod upotrebe uređaja može dovesti do ozbiljnih ozljeda.
- b. **Nosite osobnu zaštitnu opremu i uvijek zaštitne naočale.** Nošenje osobne zaštitne opreme, kao maske za zaštitu od prašine, neklizajuće sigurnosne obuće, zaštitnih šljemova ili zaštite za uši, ovisno od načina i upotrebe električnog alata, smanjuje rizik od ozljeda.
- c. **Izbjegavajte slučajno uključivanje. Uvjerite se da je električni alat isključen, prije no što ga priključite na struju i/ili bateriju, prije nego što ga uzmete ili nosite.** Držanje prsta na prekidaču prilikom nošenja električnog alata ili prilikom uključivanja u struju može uzrokovati nesreću.
- d. **Uklonite uređaj za namještanje ili vijčani ključ, prije nego uključite električni alat.** Alat ili ključ koji se nalaze u rotirajućem dijelu električnog alata, mogu prouzročiti ozljedu.
- e. **Spriječite nenormalne položaje tijela. Pazite na ispravan i siguran položaj tijela i u svakom času održavajte ravnotežu.** Tako ćete u neočekivanim situacijama bolje nadzirati električni uređaj.
- f. **Nosite primjerenu odjeću. Ne nosite široku odjeću ili nakit. Kosu i odjeću držite podalje od pokretnih dijelova.** Pokretni dijelovi, naime, mogu zahvatiti opuštenu odjeću, nakit ili dugu kosu.
- g. **Ako je moguće postavljanje elemenata za usisavanje prašine i prihvat sitnih dijelova, oni se moraju priključiti i upotrebljavati na pravilan način.** Primjena usisnog uređaja smanjuje opasnosti od prašine.
- h. **Nemojte se uljuljati u lažnu sigurnost i zanemariti sigurnosna pravila za električne alate, iako ste nakon višestruke uporabe dobro upoznati s radom električnog alata.** Nepažljivo postupanje može u djeliću sekunde dovesti do teških ozljeda.

4. Upotreba i rukovanje električnim alatima

- a. **Nemojte preopterećivati električni alat. Upotrebljavajte odgovarajući električni alat za rad.** S odgovarajućim električnim alatom radite bolje i sigurnije u navedenom radnom području.
- b. **Ne koristite električni uređaj čiji je prekidač pokvaren.** Električni alat koji se više ne može uključiti ili isključiti je opasan i mora se popravljati.
- c. **Prije bilo kakvih podešavanja na uređaju, izmjene dijelova umetnutog alata ili odlaganja električnog alata, odspojite utikač iz utičnice i/ili uklonite odstranjivu bateriju.** Ova mjera opreza sprječava iznenadno pokretanje uređaja.
- d. **Električne alate koji nisu u upotrebi, spremite van dosega djece. Nemojte dopustiti uporabu uređaja osobama koje s njime nisu upoznate te nisu pročitale ove upute.** Električni su alati opasni, ako ih koriste neiskusna lica.
- e. **Pažljivo održavajte električne alate i umetnute alate. Provjeravajte da li dijelovi električnog alata funkcioniraju besprijekorno i da se ne stežu ili da su dijelovi slomljeni ili tako oštećeni da narušavaju funkciju električnog alata. Prije uporabe električnog uređaja popravite oštećene dijelove.** Mnoge su nesreće nastale lošim održavanjem električnog alata.
- f. **Alat za rezanje održavajte oštrim i čistim.** Pažljivo čuvani alati za rezanje sa oštrim rubovima za rezanje manje se zapetljavaju i mogu se lakše voditi.
- g. **Upotrebljavajte električni alat, umetnuti alat i ostalo u skladu s ovim uputama. Pritom imajte na umu radne uvjete, kao i djelatnost koja se izvodi.** Upotreba električnog alata u druge svrhe od onih predviđenih, može dovesti do opisanih situacija.
- h. **Održavajte ručke i površine za držanje suhim, čistim i bez ulja i masti.** Klizave drške ili površine koje držite ne omogućavaju sigurno rukovanje i kontrolu električnog alata u nepredviđenim situacijama.

5. Servis

- a. **Neka Vaš električni alat popravljaju samo stručne osobe i samo s izvornim zamjenskim dijelovima.** Tako se pazi da sigurnost električnog alata ostaje prisutna.

Posebne sigurnosne napomene

Odmah isključite stroj ako zablokira.

Specijalne sigurnosne upute stojeće brusilice.

1. Koristite zaštitne naočale i radite samo sa instaliranim zaštitnim staklom protiv iskri.

Stroj za brušenje se smije koristiti samo sa instaliranim zaštitnim staklom protiv iskri. Nosite zaštitne naočale.

2. Koristite samo prikladne ploče za brušenje.

Mogu se koristiti samo ploče za brušenje koje su opremljene sa odgovarajućim natpisima: oznake (usporedi s podacima iz ovih uputa za uporabu)

- Podaci oznake (usporediti sa navodima ove upute)
- Prihvat
- Norma
- Vrsta veziva
- Maksimalno dozvoljen broj okretaja
- Proizvođač

Prije uporabe stroja za brušenje i nakon promjene brusnog koluta mora se brusni kolut podvrgnuti probi zvuka (Besprijekorni brusni koluti imaju pri blagim udarcem, npr. sa plastičnim čekićem, bistar zvuk).

3. Čuvanje brusnih koluta

Čuvajte brusne kolute na suhim mjestima pri po mogućnosti ujednačenim temperaturama.

4. Stezanje predmeta brušenja

Za stezanje predmeta brušenja se smiju koristiti samo stezne prirubnice koje su dane uz stroj. Stezne prirubnice moraju biti jednake veličine i jednakog oblika. Međuslojevi između steznih prirubnica i predmeta brušenja moraju biti sačinjeni od elastičnih materijala, npr. guma, meki karton ili slično. Promjer provrta brusnog koluta se ne smije proširiti.

5. Probni rad bez opterećenja

Uključite stroj prije početka rada za probni rad bez opterećenja u trajanju od 5 minuta. Pri tome se udaljite iz zone opasnosti.

6. Postavljanje brusnog stroja na radnu plohu

Stavite stroja na čvrstu i ravnu plohu i pazite na to da je radna površina na primjerenoj visini, da bi mogli raditi sa strojem za brušenje u ergonomski prihvatljivom položaju. Učvrstite stroj vijcima za podlogu. Koristite za to odgovarajuće ključne vijke i matice. U postolju postoje za to predviđeni provrti.

7. Mrežni utikač

Uvjerite se da je prekidač za paljenje/gašenje isključen, prije nego što utaknete mrežni utikač u utičnicu. Time izbjegavate nepredviđeno pokretanje stroja.

8. Temperatura motora

Maksimalno dozvoljena temperatura kućišta motora: 80 °C

9. Zaštitni dodaci

Brusni koluti se ne smiju koristiti bez zaštitnih dodataka. Prije početka rada učvrstite zaštitni poklopac (zaštita od iskri), podlogu za uradak i zaštitno staklo protiv iskri.

10. Podesite brusne kolute, zaštitu od iskri i podlogu za uradak

Podloge za uratke i gornje podesive zaštitne poklopce (zaštite od iskri) se trebaju što je moguće bliže predmetu brušenja pomaknuti. Za siguran rad se stoga treba pridržavati ovih razmaka

	Razmak
Zaštita od iskri/brusni kolut	< 2 mm
Podloga za uradak/ brusni koluti	< 2 mm

Provjerite razmake tijekom brusnih radova. Pri trošenju brusnih koluta se povećavaju razmaci. Onda se podloge za uratke i zaštitne poklopce moraju podesiti.

11. Brusni koluti

Ne koristite oštećene ili deformirane brusne kolute.

12. Zamjena ploča za brušenje

Kod zamjene ploča za brušenje potrebno je prethodno povući mrežni utikač!

13. Brzina opsega kod ploče za suho brušenje

Maksimalna brzina opsega ploče za suvo brušenje iznosi:

$$\varnothing 150 = 23,16 \text{ m/s}$$

Izračun: Brzina opsega

$$\text{m/s} = \frac{d \times 3,14 \times n}{60 \times 1000}$$

d = promjer ploče za brušenje u mm

n = broj okretaja motora u minuti

Primjer:

$$\text{m/s} = \frac{150 \times 3,14 \times 2950}{60 \times 1000}$$

$$= 23,16 \text{ m/s}$$

Održavanje

- Sve radnje održavanje se smiju obavljati samo sa izvučenim mrežnim utikačem
- Ako je stroj za brušenje zaprljan možete površinu očistiti krpom
- Stroj za brušenje se mora držati i koristiti u suhoj i prozračnoj prostoriji. Stroj se mora štiti od agresivnih plinova. Stroj za brušenje se ne smije koristiti u područjima u kojima postoji opasnost od eksplozije.
- U slučaju smetnji na stroju za brušenje pitajte stručnjaka. Ni pod kojim uvjetima ne izvodite popravke sami. Pustite da sve popravke izvodi stručnjak.
- Koristite isključivo originalni pribor proizvođača.

Montaža

Izvadite električni alat iz pakovanja. **Ne** priključite ga na strujnu mrežu prije montaže.

Raspakiranje, postavljanje i podešavanje

- Otvorite pakovanje i provjerite da li su svi dodatni dijelovi nazočni.
- Pregledajte stroj za brušenje na vidljive greške.
- Pročitajte upute za rad
- Pričvrstite stroj za brušenje na radnu površinu pomoću vijaka.
- Podesite gornju zaštitu od iskri tako da je maksimalni razmak između brusnog koluta i zaštite od iskri <2 mm (slika 1-3)
- Podesite podlogu za uradak tako da je maksimalni razmak između brusnog koluta i podloge za uradak <2 mm (slika 2-3)
- Uvjerite se da je napon izvora struje jednak navodima na tipskoj oznaci stroja. Korištena utičnica treba odgovarati utikaču stroja za brušenje. Prije nego što umetnete utikač stroja za brušenje u utičnici provjerite da li je prekidač za paljenje/gašenje isključen. (pritisnite prekidač sa oznakom "0").

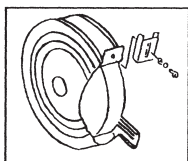

(1)

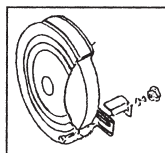

(2)

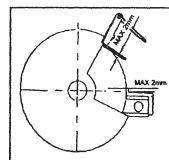

(3)

Provjera brusnog koluta

Brusni kolut se mora podvrgnuti probi zvuka. Bespriječni brusni koluti imaju pri blagim udarcem, npr. sa plastičnim čekićem, bistar zvuk. Nasuprot tome brusni koluti sa greškom imaju tupi zvuk. Izvedite probni rad stroj. Istupite iz zone opasnosti i pustite da stroj radi 5 minuta u praznom hodu.

Uporaba i namjena

Pridržavajte se slijedećih uputa!

- Provjerite alate za podešavanje i držite ih podalje od stroja za brušenje.
- Sve podesive dijelove (zaštitno staklo protiv iskri, podloga za uradak, itd.) podesiti i pritegnuti u skladu sa ovim uputama.
- Prije uporabe izvedite probu zvuka na brusnim kolutima i izvedite probni rad bez opterećenja.
- Kada oštrite nemojte koristiti previše snage kako bi spriječili preopterećivanje stroja. Uradak se može jako zagrijati tijekom oštrenja. S vremena na vrijeme ohladite uradak, jer inače postoji opasnost od izgaranja. Ovaj stroj za brušenje je namijenjen za kratkotrajni rad, najkasnije nakon 30 minuta rada ugassite stroj. Prije nastavka rada čekajte da se stroj ohladi na sobnu temperaturu.
- Izbjegavajte pod svakim uvjetom jake udarce alatom na brusni kolut u pokretu.

Zamijena potrošnih dijelova

Ako postane potrebno da se dijelovi na stroju za brušenje moraju zamijeniti onda prvo izvucite mrežni utikač iz utičnice.

Zamijenjivi pojedinačni dijelovi

- Brusni kolut
- Podloga za uradak

Zamijena brusnog koluta (slika 4)

OPREZ! Najmanji dozvoljeni promjer koluta 110 mm

- Izvucite mrežni utikač
- Otpustite pričvrzne vijke zaštitnog poklopca i odstranite zaštitni poklopac

Odstranite 3 vijka na straničnom dijelu zaštitnog poklopca i odstranite i njega. Držanjem matice na suprotnoj strani držača brusne ploče možete olabaviti maticu (A) (**Pozor: brusna ploča je zavijena lijevim navojom!**). Poslije toga odstranite prirubnicu (B). Možete zamijeniti brusnu ploču. Montaža se provodi u obrnutom redoslijedu.

Oprez!

Zamijenjeni brusni kolut mora imati dimenzije koje su navedene u ovim uputama. Stoga usporedite odgovarajuće sigurnosne navode iz ovih uputa sa navodima brusnog koluta.

Međukomad između zamijenjenog brusnog koluta i prirubnice bi trebao biti elastični gumeni kolut ili meki kartonski kolut.

Ne pritegnite navojnu maticu previše kako prirubnica ne bi prečvrsto tiskala na brusni kolut.

Upozorenje! Uporaba druge prirubnice i neodgovarajućeg brusnog koluta mogu značiti za vas opasnost od ozlijeda.

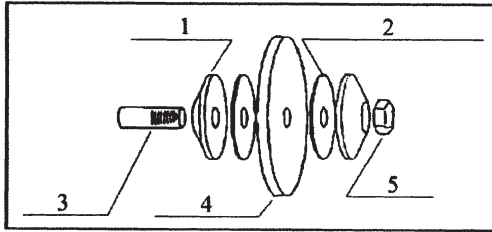

(4)

1.	prirubnica
2.	meki međukomad
3.	navoj
4.	brusni kolut
5.	matica

Zamjena podloge za uradak

Ako je podloga za uradak istrošen toliko da je tanji od 1,5 mm onda ju se mora zamijeniti. Obratite se vašem trgovcu i pitajte te ga za originalne zamijenske dijelove. Pri uporabi drugačijih zamijenskih dijelova postoji opasnost od ozlijede.

Uvjeti okoline

Ovaj električni alat je namijenjen za mrežni napon od 230V i mrežnu frekvenciju od 50Hz. Provjerite da li je produžni kabel neoštećen, te da li je ispravno spojen sa utičnicom strujne mreže i mrežnim utikačem stroja za brušenje. O izboru ispravnog produžnog kabela informirati će vas vaš stručni trgovac.

Uporaba

Pri radu načelno nosite zaštitne naočale, zaštitu za sluh, zaštitne rukavice i čvrstu odjeću!



Sigurnosne upute se obavezno moraju moraju pročitati i pridržavati prije uporabe

Ponavljanje simbola koji su prikazani na stroju

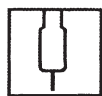

Mrežni priključak



Mjere mokrog brusnog koluta



A. Ulazna snaga
B. Brzina promjera
C. Broja okretaja u praznom hodu



Smjer hoda brusnog koluta



Mjere suhog brusnog koluta



Istrošeni električni uređaji, alati i zaštita okoliša

Ako Vaši električni uređaji i alati jednog dana postanu tako istrošeni da ih je potrebno zamijeniti ili Vam više nisu potrebni, imajte na umu zaštitu okoliša. Električni uređaji i alati ne spadaju u obično kućno smeće, nego ih se može ponovno iskoristiti na ekološki način.

Važni napuci



Posebni otpad, ne bacati u kućno smeće.



Okolna temperatura maksimalno 50 °C



Ne bacati u vodu - postoji opasnost po život



Recikliranje



Ne bacati u vatru



„Zelena točka“
(prijatelj okoliša)

JAMSTVO

Jamstvo je osigurano u skladu s odgovarajućim nacionalnim zakonskim jamstvima/ odredbama o jamstvu u kojima je proizvod kupljen.

Ne može se jamčiti za štete ili nedostatke nastale zbog nepravilne uporabe prodanih proizvoda.

Ako nastupi problem ili nedostatak, obratite se uvijek najbližem ugovornom trgovcu.

Vaš ugovorni trgovac većinom će problem ili pogrešku moći neposredno otkloniti.

Izuzeti iz jamstva su:

- ▶ Baterije
- ▶ Cjelokupan pribor (kao npr.: uređaji za punjenje i sl.)
- ▶ Istrošeni dijelovi (npr. grafitne četke, prekidači, kabele, brtve i sl.)
- ▶ Neodgovarajuća ili nepravilna upotreba
- ▶ Neispravno puštanje u pogon od vlasnika ili treće strane
- ▶ Popravak ili zamjena dijelova
- ▶ Nedostaci zbog nepravilne upotrebe, uobičajenog trošenja ili nedovoljnog održavanja i njege.
- ▶ Proizvodi koji se koriste za komercijalne, profesionalne ili najamne svrhe.
- ▶ Oštećenja koja su nastala nepridržavanjem uputa za uporabu.

Vaše pravo na jamstvo može biti priznato samo kada:

- ▶ možete predočiti potvrdu o kupnji (datum kupnje) u obliku blagajničkog bona
- ▶ je garantni list potpuno ispunjen
- ▶ na uređaju nisu izvršene popravke i/ili zamjene komponenti od strane trećih osoba
- ▶ uređaj nije korišten na nenamjenski način
- ▶ nije u pitanju viša sila
- ▶ postoji opis kvara

Jamstvene odredbe vrijede zajedno s našim uvjetima isporuke i prodaje.



EU Izjava o sukladnosti

Proizvođač / Ovlašteni zastupnik:

AHS GmbH
Uhlandstraße 50
A-4600 Wels
Austria

Proizvod:

Stolna dvostrana brusilica WB 150 DSM

Ovim putem izjavljujemo pod vlastitom odgovornošću da gore opisani uređaj zbog svog dizajna i konstrukcije, uzimajući u obzir dolje navedene norme, kao i u verzijama koje smo stavili na tržište, ispunjava sve zahtjeve dolje navedenih Direktiva.

U slučaju izmjene koja nije dogovorena s nama, ova izjava gubi valjanost. Tehnička dokumentacija se može dobiti kod potpisnika.

Direktive:

- 2006/42/EG
- 2011/65/EU
- 2014/30/EU

Norme:

- EN 55014-1:2017
- EN 55014-2:2015
- EN IEC 61000-3-2:2019
- EN 61000-3-3:2013/A1:2019
- EN 62841-1:2015
- EN 62841-3-4:2016/A11:2017

Wels, 01. 01. 2020

Klaus Estfeller, CEO
AHS GmbH, Uhlandstraße 50, A-4600 Wels,
Austria

МК

ВИ ЧЕСТИТАМЕ ЗА КУПУВАЊЕТО НА ДВОСТРАНАТА БРУСИЛКА WORKERS BEST



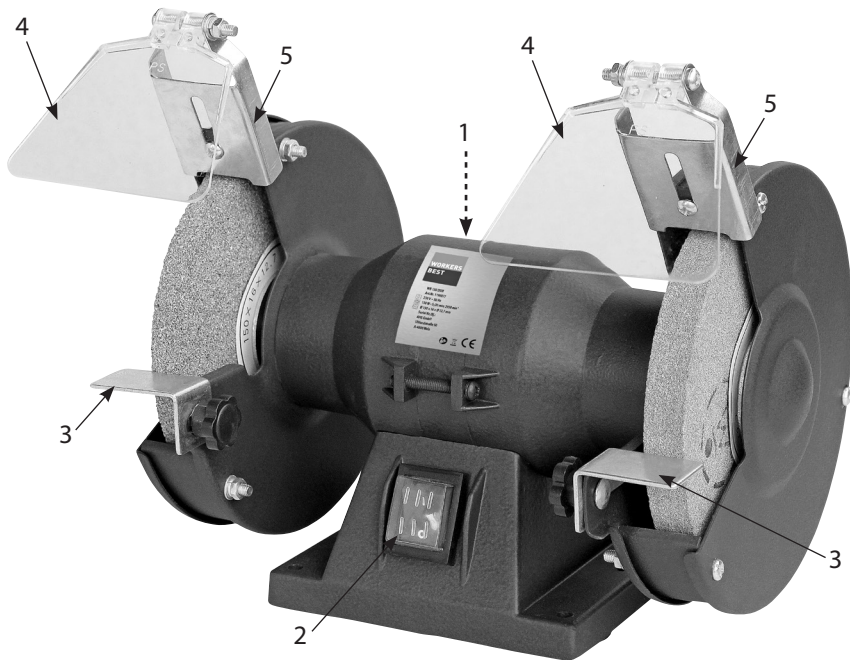

Пред да почнете со употреба, прочитајте го упатството за употреба. Во упатството за употреба обрнете внимание на безбедносните упатства.

ОПИС НА ПРОИЗВОДОТ



- 01. Мрежен кабел
Задна страна ----->
- 02. Прекинувач за вклучување/исклучување
- 03. Потпирачи за алатката
- 04. Заштитна плоча
- 05. Држач за спојување

Технички податоци:

Номинална моќност	400 WATT
Број на вртежи	0-2950 врт/мин
Димензии на брусниот диск	Ø 150 x 16 mm x Ø 12,7 mm
Тежина	11,4 kg
Номинален напон/фреквенција	230 V ~ 50 Hz
Степен на бучавост	L _{PA} 80,5 dB(A)
Степен на јачина на бучавост	L _{WA} 93,5 dB(A)
Носете заштита за уши, заштитни очила, заштита од прашина и ракавици	
Да не се користи на дожд, да се заштити од влага	
Другите лица да стојат на одредена оддалеченост	
Прочитајте го упатството за употреба	
ANS GmbH, Uhlandstraße 50, A-4600 Wels	

Време на оператива:

Времето на оператива S2 30 минути (погон во краток временски период) покажува дека моторот смее да биде трајно оптоварен со номиналната моќност од 400 W само за временскиот период наведен на табличката (30 минути). Во спротивно моторот ќе се загрее до недозволен степен. За време на паузата моторот повторно се лади до степен на неговата почетна температура.

Емисии

Бучавата на оваа машина е измерена согласно DIN EN ISO 3744, EN ISO 11201. Бучавата на работното место може да надмине 85 dB(A). Во таков случај е неопходно преземање безбедносни мерки за заштита на корисникот од бучавата. Внимание! Носете заштита за уши- Носете сопствена заштита од бучавата, како на пример: тампони за уши.

Степен на бучавост L_{PA} 80,5 dB(A)

Несигурност K_{PA} 3 dB(A)

Степен на јачина на бучавост L_{WA} 93,5 dB(A)

Несигурност K_{WA} 3 dB(A)

Предвидена употреба

Двостраната брусилка е наменета за острење на алатки и за брусење и измазнување на рабови на метал.

Употребувајте ја машината согласно нејзината намена! Секое користење, кое што не е во рамките на предвидената намена, не е во согласност со намената. За повредите од секаков тип или за штетите кои настанале поради тоа, одговорен ќе биде корисникот, а не производителот.

Нашите уреди не се наменети за користење во работилници, занаетчиство или во индустрија. Ако уредот се користи во работилница, занаетчиски погон или индустриски погон, тогаш гаранцијата нема да важи.



При користењето на уредите мора да се запазат одредени безбедносни прописи за да се спречат повреди и оштетувања. Затоа прочитајте внимателно упатството за употреба/безбедносните упатства. Чувајте ги внимателно со цел информациите да ви стојат на располагање во секое време. Ако го дадете уредот на други лица, дадете им го и упатството за употреба/безбедносните упатства. Не преземаме одговорност за несреќи или штети кои настанале како резултат на непочитувањето на ова упатство или на безбедносните упатства.

Општи безбедносни упатства за електрични алатки

ПРЕДУПРЕДУВАЊЕ! Прочитајте ги овие безбедносни упатства, препораки, илустрации и технички податоци, коишто се предвидени за оваа електрична алатка. Непочитувањето на следните упатства и препораки може да предизвика електричен удар, пожар и/или тешки повреди.

Внимавајте на безбедносните упатства и препораки во иднина.

Употребениот поим „електрична алатка“ во безбедносните совети се однесува на електричните алатки со погон на електрична струја (со електричен кабел) и со погон на акумулаторска батерија (без електричен кабел).

1. Безбедност на работното место

- a. **Работната просторија да биде чиста и добро осветлена.** Нередот или неосветлената работна просторија може да доведат до повреди.
- b. **Не користете ја електричната алатка во околина во која постои опасност од експлозија, односно во која што се наоѓаат запаливи течности, гасови или честички.** Од електричните алатки излегуваат искри што може да ги запалат честичките или пареата.
- c. **Децата и другите лица да стојат настрана додека се користи електричната алатка.** Ако ви го одвлечат вниманието, може да изгубите контрола врз уредот.

2. Електрична безбедност

- a. **Приклучокот на електричната алатка мора да биде соодветен за дозната. Приклучокот не смее да се промени на ниту еден начин. Не користете приклучок со адаптер заедно со заземјени електрични алатки.** Немодифицираните приклучоци и соодветните дозни го намалуваат ризикот од електричен удар.
- b. **Избегнувајте контакт со заземјени површини, како цевки, парно, електричен шпорет и фрижидер.** Постои поголем ризик од електричен удар ако вашето тело е заземјено.
- c. **Држете го уредот настрана од дожд или влага.** Навлегувањето на вода во електричниот уред го зголемува ризикот од електричен удар.
- d. **Не менувајте ја намената на приклучниот кабел за да ја носите електричната алатка, да го закачите или за да го извлечете приклучокот од дозната.**

Држете го приклучниот кабел понастрана од топлина, масло, остри рабови или од подвижните делови. Оштетениот или замрсениот приклучен кабел го зголемува ризикот од електричен удар.

- e. **Кога работите на отворено со електричната алатка, користете продолжни кабли коишто се исто така наменети за надворешна употреба.** Користењето на продолжен кабел за надворешна употреба го намалува ризикот од електричен удар.
- f. **Ако не може да се избегне користење на уредот во влажна средина, користете заштитен уред за диференцијална струја.** Употребата на заштитен уред за диференцијална струја го намалува ризикот од електричен удар.

3. Безбедноста на луѓето

- a. **Бидете внимателни, внимавајте како постапувате и свесно пристапете на работата со електричната алатка. Не користете ја електричната алатка кога сте уморни, или пак кога сте под влијание на дроги, алкохол или лекарства.** Само еден момент на невнимание при користењето на уредот може да доведе до сериозни повреди.
- b. **Секогаш носете опрема за лична заштита и заштитни очила.** Носењето опрема за лична заштита, како маска против прашина, чевли кои не се лизгаат, заштитен шлем или заштита за уши, во зависност од видот и намената на електричната алатка, го намалува ризикот од повреди.
- c. **Избегнувајте ненамерно стартување на алатката. Уверете се дека електричната алатка е исклучена пред да ја приклучите во струја и/или со батерија, или пред да ја подигнете или носите.** Ако прстот ви стои на прекинувачот додека ја носите електричната алатка или ако претходно вклучената електрична алатка ја приклучите во струја, може да настане несреќа.
- d. **Пред да ја вклучите електричната алатка, отстранете ги сите алатки за приспособување или клучевите за зашрафување.** Алатка или клуч кој се наоѓа на дел од ротирачкиот дел на електричната алатка, може да доведе до несреќа.
- e. **Избегнувајте неприродно држење на телото. Застанете во сигурна позиција и држете рамнотежа.** На тој начин можете подобро да ја контролирате електричната алатка во непредвидливи ситуации.
- f. **Носете соодветна облека. Не носете широка облека или накит. Косата и облеката држете ги понастрана од подвижните делови.** Широката облека, накитот и долгата коса може да бидат зафатени од подвижните делови.
- g. **Ако можете да поставите опрема за вшмукување прав, приклучете ја и употребувајте ја правилно.** Така можете да ги намалите опасностите што ги носи правта.
- h. **Не користете ја алатката кога безбедноста е нарушена и не прекршувајте ги безбедносните правила за електричната алатка дури и ако сте запознаени со алатката поради претходно користење.** Невнимателното ракување може да предизвика сериозни повреди за дел од секунда.

4. Употреба и управување со електричната алатка

- a. **Не оптоварувајте ја електричната алатка. Користете ја електричната алатка со соодветна намена за вашата работа.** Со соодветната електрична алатка ќе работите подобро и посигурно во дадената работна област.
- b. **Не користете електрична алатка чијшто прекинувач е дефектен.** Електричната алатка којашто повеќе не може да се вклучува или исклучува, е опасна и мора да се однесе на поправка.
- c. **Извлечете го приклучокот од штекер и/или отстранете ја акумулаторската батерија пред да правите приспособување на електричната алатка, менување на додатоците или нејзино складирање.** Оваа безбедносна мерка го спречува непланираното вклучување на уредот.
- d. **Електричните алатки што не ги користите чувајте ги надвор од дофат на деца. Не дозволувајте алатката да ја користат лица кои не се запознаени со начинот на работа на алатката или пак ги немаат прочитано овие упатства.** Електричните алатки се опасни кога ги користат неискусни лица.
- e. **Внимателно одржувајте ја електричната алатка и алатките за вградување. Проверувајте дали подвижните делови на електричната алатка функционираат беспрекорно и дали се заглавуваат, дали се скршени или оштетени со што би влијаеле врз функционирањето на алатката. Сменете ги оштетените делови пред повторно да ја користите електричната алатка.** Многу несреќи настануваат поради лошо одржување на електричните алатки.
- f. **Чувајте ги алатките за сечење остри и чисти.** Грижливо одржуваните алатки за сечење, кои имаат остри рабови на сечилата, помалку се блокираат и се полесни за управување.
- g. **Користете електрична алатка и алатки за вградување согласно овие препораки. Притоа, земете ги предвид работните услови и работата која треба да ја реализирате.** Користењето електрични алатки за други намени различни од предвидената може да доведе до опасни ситуации.
- h. **Рачките и нивните површини треба да бидат суви, чисти и незагадени со масло и маснотии.** Лизгавите рачки и делови за држење спречуваат безбедно ракување и контрола на електричната алатка во непредвидени ситуации.

5. Сервисирање

- a. **Поправките на електричната алатка да се вршат од страна на квалификуван стручен персонал и со оригинални резервни делови.** На тој начин се гарантира безбедноста на електричната алатка.

Специфични безбедносни упатства

Ако машината се блокира, веднаш исклучете ја.

Специјални безбедносни упатства за стационарната брусилка

1. Користете заштитни очила и работете само со монтирано стакло за заштита од искри

Брусилката смее да се користи само со монтирано стакло за заштита од искри. Носете заштитни очила.

2. Користете само соодветни брусни дискови

Смеат да се користат само брусни дискови на коишто има соодветен натпис:

- Карактеристики (споредливи со податоците од ова упатство за употреба)
- Отвор за монтажа
- Норма
- Вид на поврзување
- Макс. дозволен број на вртежи
- Производител

Пред пуштањето во погон на брусилката и по менувањето на брусниот диск потребно е да се направи звучен тест за дискот (брусните дискови што се движат непречено произведуваат чист звук ако ги удриrete пополека, на пример со пластифициран чекан).

3. Складирање на брусните дискови

Брусните дискови складирајте ги на суви места на коишто температурата е константна.

4. Прицврстување на додатоците за брусење

За прицврстување на додатоците за брусење смеат да се користат само доставените прирабници за прицврстување. Прирабницата за прицврстување мора да има иста големина и иста форма. Дистанцерите помеѓу прирабницата за прицврстување и додатоците за брусење мора да бидат направени од еластични материјали, како на пример гума, тенок картон или слично. Отворот за монтажа на брусните дискови не смее дополнително да се дупчи.

5. Пробно пуштање во погон без оптоварување

Пред отпочнувањето со работа вклучете ја брусилката за пробно пуштање во погон без оптоварување во времетраење од 5 минути. Притоа тргнете се од сите опасни зони.

6. Прицврстување на брусилката на работната површина

Поставете ја брусилката на цврста и рамна површина и притоа уверете се дека работната површина има соодветна висина за да можете да работите со брусилката во положба со оптимална продуктивност. Зашрафете ја машината цврсто на подлогата. За таа цел користете соодветни шрафови и навртки. На подножјето на машината се наоѓаат соодветни дупки за прицврстување.

7. Мрежен приклучок

Уверете се дека прекинувачот за вклучување/исклучување е во положба за исклучување пред да го приклучите мрежниот приклучок во дозната. На тој начин ќе избегнете неочекувано стартување на машината.

8. Температура на моторот

Макс. дозволена температура на куќиштето на моторот: 80 °C

9. Заштитни уреди

Брусните дискови не смеат да се користат без заштитни уреди. Пред да почнете со работа зашрафете го горниот заштитен капак (заштитата од искри), потпирачот за предметот за обработка и стаклото за заштита од искри.

10. Приспособете ги брусните дискови, капакот за заштита од искри и потпирачот за предметот за обработка

Потпирачите за предметот за обработка и горниот приспособлив заштитен капак (заштита од искри) треба да се наместат на додатокот за брусење колку што е можно покомпактно. За да се задржи безбедноста при работењето треба да се приспособат следниве растојанија:

	Растојание
Капак за заштита од искри/брусен диск	< 2 mm
Потпирачи за предметот за обработка/брусен диск	< 2 mm

Контролирајте ги растојанијата и во текот на работењето. Со абењето на брусните дискови се зголемуваат растојанијата. Во тој случај потпирачите за предметот за обработка и заштитата од искри треба дополнително да се приспособат.

11. Брусни дискови

Не користете оштетени или деформирани брусни дискови.

12. Менување на брусниот диск

Пред да почнете со менувањето на брусниот диск извлечете го мрежниот приклучок.

13. Периферна брзина на дискот за суво брусење

Максималната периферна брзина на дискот за суво брусење изнесува:

$$\varnothing 150 = 23,16 \text{ m/s}$$

Пресметка: Периферна брзина

$$\text{m/s} = \frac{d \times 3,14 \times n}{60 \times 1000}$$

d = дијаметар на брусниот диск во mm

n = број на вртежи на моторот во минута

Пример:

$$\text{m/s} = \frac{150 \times 3,14 \times 2950}{60 \times 1000}$$

$$= 23,16 \text{ m/s}$$

Одржување и поправки

- Сите работи поврзани со одржување и поправки смеат да се извршуваат само ако мрежниот приклучок е извлечен.
- Ако брусилката е извалкана, нејзината површина можете да ја исчистите со крпа.
- Брусилката мора да се чува или користи во сува, проветрена просторија. Штитете ја машината од агресивни гасови. Брусилката не смее да се користи во области во кои постои опасност од експлозија.
- Ако кај брусилката се појави дефект, обратете се кај стручно лице. Во никој случај не извршувајте ги поправките сами. Сите поправки треба да се прават од страна на стручно лице.
- Користете само оригинални делови од производителот.

Монтажа

Извадете ја електричната алатка од амбалажата. Пред монтажата **не** приклучувајте ја во струја.

Распакување, поставување и приспособување

- Отворете го пакувањето и проверете дали се доставени сите додатоци.
- Проверете дали машината има видливи надворешни оштетувања.
- Прочитајте го упатството за употреба.
- Прицврстете ја брусилката на работната површина со шrafoви.
- Приспособете го горниот капак за заштитата од искри така што максималното растојание помеѓу брусниот диск и заштитниот капак да биде < 2 mm. (Слика од 1 до 3)
- Приспособете го потпирачот на предметот за обработка така што максималното растојание помеѓу брусниот диск и потпирачот за предметот за обработка да биде < 2 mm. (Слика од 2 до 3)
- Проверете дали мрежниот напон соодветствува со податоците на табличката на машината. Дозната што се користи мора да соодветствува со приклучокот на брусилката. Пред приклучувањето на приклучокот во дозната проверете дали прекинувачот за вклучување/исклучување е во исклучена положба (притиснете го прекинувачот со ознака „0“).

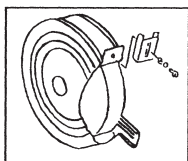

(1)

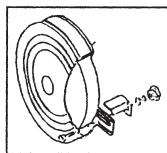

(2)

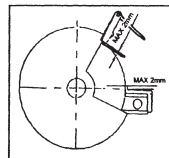

(3)

Проверка на брусниот диск

Брусниот диск мора да подлежи на звучен тест. Брусните дискови што се движат непречено произведуваат чист звук ако ги удристе пополека, на пример со пластифициран чекан. Брусните дискови со недостаток произведуваат тап звук. Направете пробно пуштање во погон. Тргнете се од зоната на опасност и оставете ја машината да работи 5 минути во празен од.

Управување и користење

Обрнете внимание на следниве упатства!

- Проверете ги алатките за вградување и држете ги настрана од брусилката.
- Приспособете ги и прицврстете ги сите приспособливи делови како (стаклото за заштита од искри, потпирачот за предметот за обработка итн.) согласно ова упатство за употреба.
- Пред да почнете со користење на алатката направете звучен тест на брусните дискови и пробно пуштање во погон без оптоварување.
- Не користете прекумерна сила за време на острењето за да избегнете преоптоварување на машината. Предметот за обработка може значително да се загрее за време на острењето. Оставајте го предметот за обработка да се излади одвреме-навреме бидејќи во спротивно постои опасност од изгореници. Оваа брусилка е наменета за кратко брусење, па затоа исклучете ја машината најдоцна по 30 минути. Пред да продолжите со работата почекајте машината да се излади до степен на температурата во просторијата.
- Во секој случај избегнувајте силни удари со алатката на ротирачкиот брусен диск.

Менување на изабените делови

Ако е потребно да замените некои делови на брусилката, прво извлечете го мрежниот приклучок од дозната.

Заменливи резервни делови

- Брусен диск
- Потпирач за предметот за обработка

Менување на брусниот диск (Слика 4)

ВНИМАНИЕ! Минималниот дозволен дијаметар на брусниот диск изнесува 110 mm

- Извлечете го мрежниот приклучок
- Одвртете ги шрафовите за прицврстување на заштитниот капак и отстранете го заштитниот капак.

Отшрафете ги 3 шрафа на страничниот дел на заштитната хауба и отстранете ја хаубата. Со држење на навртката на спротивната страна на држачот на брусниот диск можете да ги разлабавите навртките (А) (**Внимание! Брусниот диск е зашрафен со лев навој!**). На крај отстранете ја прирабницата (Б). Можете да го замените брусниот диск. Монтажата се одвива во спротивен редослед на чекорите.

Внимание!

Заменетиот брусен диск мора да биде со димензии какви што се наведени во ова упатство. За таа цел споредете ги безбедносните параметри од ова упатство за употреба со податоците на брусниот диск.

Дистанцерот којшто стои помеѓу заменетиот брусен диск и прирабницата треба да биде гумена подлошка или тенка картонска подлошка.

Навртките на вретеното не стегајте ги премногу со цел прирабницата да не врши голем притисок врз брусниот диск.

Предупредување! Користењето на друга прирабница и несоодветен брусен диск може да значи опасност од повреда.

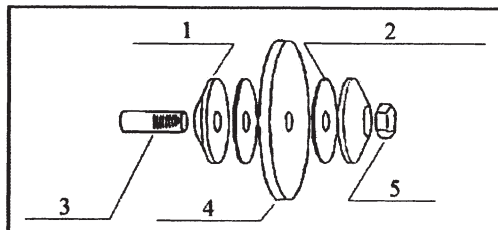

1.	Прирабница
2.	Тенок дистанцер
3.	Главно вретено
4.	Брусен диск
5.	Навртка

(4)

Менување на потпирачот за предметот за обработка

Ако потпирачот за предметот за обработка е изабен до дебелина под 1,5 mm, тој треба да се замени. Обратете се кај вашиот трговец и побарајте оригинални резервни делови. Постои опасност од повреди ако користите други резервни делови.

Надворешни услови

Електричниот уред е димензиониран за наизменичен напон од 230 V и мрежна фреквенција од 50 Hz. Проверете дали продолжниот кабел е оштетен и дали е правилно поврзан со дозната на мрежата за напојување и со мрежниот приклучок на електричниот уред. Информација за изборот на правилен продолжен кабел ќе добиете од вашиот стручен советник.

Пуштање во работа

За време на работа носете заштитни очила, заштита за уши, заштитни ракавици и соодветна работна облека!



Пред да започнете со работа прочитајте ги сите безбедносни упатства и почитувајте ги

Повторување на симболите наведени на машината

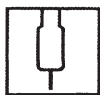

Мрежен приклучок



Димензии на дискот за водено брусење



А. Моќност
Б. Периферна брзина
В. Број на вртежи во празен од



Правец на вртење на брусниот диск



Димензии на дискот за суво брусење



Употребени алатки и заштита на животната средина

Алатките мора да се заменуваат доколку интензивно ги користите, или повеќе не ви се од корист. Алатките не се фрлаат со вообичаеното ѓубре од домаќинството. Наместо тоа тие можат да бидат искористени на начин кој не ја загадува животната средина.

Важни забелешки



Опасниот отпад не се фрла во ѓубре од домаќинството



Собна температура најмногу 50 °C



Да не се фрла во вода - Опасност по живот



Рециклирање



Да не се фрла во оган



Зелен пункт

ГАРАНЦИЈА

Гаранцијата е обезбедена во согласност со соодветните применливи државни законски гаранции / гаранциски одредби во кои е купен производот.

Не може да се издаде гаранција за штети или недостатоци кои произлегуваат од неправилна употреба на продадените производи.

Ако се појави проблем или недостаток, стапете во контакт прво со вашиот овластен дистрибутер. Вашиот овластен дистрибутер најчесто може директно да го отстрани проблемот или недостатокот.

Гаранцијата не опфаќа:

- ▶ Акумулаторски батерии
- ▶ Сите додатоци (како на пример: уреди за полнење и сл.)
- ▶ Делови што подлежат на абење (на пример: јаглени четкички, прекинувачи, кабли, заптивки и сл.)
- ▶ Несоодветна или неправилна употреба
- ▶ Неправилно пуштање во погон од страна на сопственикот или трето лице
- ▶ Поправка или замена на компоненти
- ▶ Дефекти поради неправилна употреба, при редовно абење или недостаток одржување и нега.
- ▶ Производи кои се користат за комерцијални, професионални цели или за изнајмување.
- ▶ Штети предизвикани од непочитување на упатството за употреба.

Вашето барање за гаранција се признава само ако:

- ▶ се приложи потврда за купувањето (датум на купување) во форма на сметка издадена на каса
- ▶ гарантниот лист е целосно пополнет
- ▶ не се направени поправки на уредот и/или замена на компоненти од трети лица
- ▶ уредот не се користел несоодветно
- ▶ нема виша сила
- ▶ ако е приложен опис на недостатокот

Одредбите на гаранцијата важат заедно со нашите услови за достава и продажба.



ЕУ изјава за усогласеност

Производител/овластен претставник: AHS GmbH
Uhlandstraße 50
A-4600 Wels
Austria

Производ: Двострана брусилка WB 150 DSM

Изјавуваме под целосна наша одговорност дека машината опишана горе ги исполнува сите услови во наведените регулативи долу врз основа на својот дизајн, конструкција, како и врз основа на нејзините верзии коишто може да се пронајдат на пазарот.

Во случај на измени на уредот, коишто не се направени со наша согласност, оваа изјава ја губи важноста. Техничката документација може да се добие кај лицето потписник.

Регулативи:

- 2006/42/EG
- 2011/65/EU
- 2014/30/EU

Стандарди:

- EN 55014-1:2017
- EN 55014-2:2015
- EN IEC 61000-3-2:2019
- EN 61000-3-3:2013/A1:2019
- EN 62841-1:2015
- EN 62841-3-4:2016/A11:2017

Wels, 01. 01. 2020

Klaus Estfeller, CEO
AHS GmbH, Uhlandstraße 50, A-4600 Wels,
Austria

PL

SERDECZNIE GRATULUJEMY ZAKUPU SZLIFIERKI PODWÓJNEJ WORKERS BEST



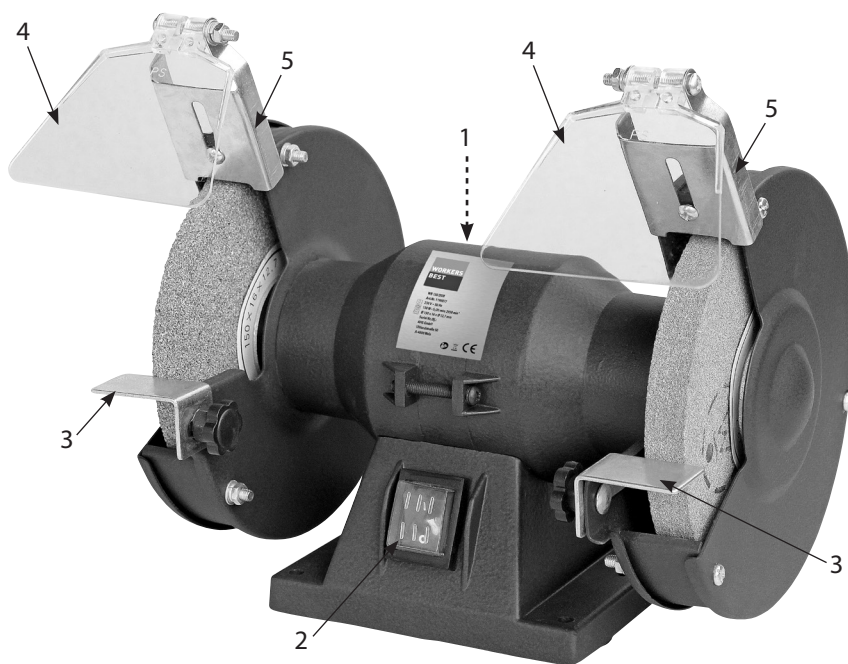

Przed uruchomieniem urządzenia należy przeczytać poniższe zasady obsługi. Przestrzegać zasad bezpieczeństwa zawartych w niniejszej instrukcji obsługi.

OPIS PRODUKTU



- 01. Kabel zasilający
z tyłu urządzenia ----->
- 02. Włącznik/wyłącznik
- 03. Podpórka narzędzia
- 04. Osłona
- 05. Mocowanie

Dane techniczne:

Moc znamionowa	400 W
Prędkość obrotowa	0-2950 obr./min
Średnica tarczy szlifierskiej	Ø 150 x 16 mm x Ø 12,7 mm
Waga	11,4 kg
Napięcie znamionowe / częstotliwość	230 V ~ 50 Hz
Poziom ciśnienia akustycznego	L _{PA} 80,5 dB(A)
Poziom mocy akustycznej	L _{WA} 93,5 dB(A)
Nosić ochronniki słuchu, okulary ochronne, maskę przeciwpyłową i rękawice	
Nie używać podczas deszczu i chronić przed wilgocią	
Nie dopuszczać osób postronnych	
Przeczytać instrukcję obsługi	
AHS GmbH, Uhlandstraße 50, A-4600 Wels	

Czas pracy:

Czas pracy S2 30 min (praca krótkookresowa) oznacza, że silnik o mocy znamionowej 400 W może być trwale obciążony tylko przez czas podany na tabliczce znamionowej (30 min). W innym wypadku silnik może się nadmiernie przegrzać. Podczas przerwy silnik stygnie ponownie do temperatury wyjściowej.

Emisje hałasu i drgań

Hałas emitowany przez urządzenie zmierzono w oparciu o normę DIN EN ISO 3744, EN ISO 11201. Hałas na stanowisku pracy może przekraczać 85 dB(A). W takim przypadku użytkownik musi używać środków ochrony przez hałasem. Uwaga! Nosić ochronniki słuchu. Nosić osobiste środki ochrony słuchu, na przykład wkładki douszne.

Poziom ciśnienia akustycznego L_{PA} 80,5 dB(A)

Niepewność wyznaczenia K_{PA} 3 dB(A)

Poziom mocy akustycznej L_{WA} 93,5 dB(A)

Niepewność wyznaczenia K_{WA} 3 dB(A)

Przeznaczenie urządzenia

Szlifierka podwójna jest przeznaczona do ostrzenia narzędzi oraz szlifowania i usuwania zadziorów z elementów metalowych.

Urządzenie stosować wyłącznie zgodnie z jego przeznaczeniem! Każde inne zastosowanie uznaje się za niezgodne z przeznaczeniem. Producent nie ponosi odpowiedzialności za wynikłe z tego obrażenia lub szkody. Odpowiedzialność spoczywa wyłącznie na użytkowniku.

Nasze urządzenia nie są przeznaczone do użytku komercyjnego lub przemysłowego. Użycie urządzenia do celów komercyjnych lub przemysłowych skutkuje utratą gwarancji.



Aby uniknąć obrażeń i szkód podczas użytkowania urządzenia należy przestrzegać pewnych zasad bezpieczeństwa. Dlatego należy dokładnie przeczytać niniejszą instrukcję obsługi/zasady bezpieczeństwa. Instrukcję zachować, aby w razie potrzeby móc znaleźć w niej potrzebne informacje. W przypadku przekazania urządzenia innym osobom, należy im wręczyć również niniejszą instrukcję/zasady bezpieczeństwa. Producent nie odpowiada za wypadki lub szkody powstałe wskutek nieprzestrzegania niniejszej instrukcji i zawartych w niej zasad bezpieczeństwa.

Ogólne zasady bezpieczeństwa podczas obsługi elektronarzędzi

OSTRZEŻENIE! Przeczytać wszystkie zasady bezpieczeństwa, instrukcje, ilustracje i dane techniczne znajdujące się na elektronarzędziu. Nieprzestrzeganie niżej wymienionych wskazówek może być przyczyną porażenia prądem elektrycznym, pożaru i/albo poważnych obrażeń ciała.

Wszystkie zasady bezpieczeństwa i instrukcje zachować na przyszłość.

Stosowane w zasadach bezpieczeństwa pojęcie „elektronarzędzie” odnosi się do elektronarzędzi zasilanych z sieci (z przewodem zasilającym) lub do elektronarzędzi zasilanych z akumulatorów (bez przewodu zasilającego).

1. Bezpieczeństwo na stanowisku pracy

- a. **W miejscu pracy należy zapewnić czystość i dobre oświetlenie.** Nieporządek i niedostateczne oświetlenie miejsca pracy mogą być przyczyną wypadków.
- b. **Nie używać elektronarzędzi w środowisku zagrożonym wybuchem, w którym znajdują się ciecze, gazy lub pyły o właściwościach palnych.** Elektronarzędzia wytwarzają iskry, które mogą spowodować zapłon pyłu lub oparów.
- c. **Podczas używania elektronarzędzia nie pozwalać na zbliżanie się dzieci ani innych osób.** Odwrócenie uwagi może spowodować utratę kontroli nad urządzeniem.

2. Bezpieczeństwo elektryczne

- a. **Wtyczka przyłączeniowa elektronarzędzia musi pasować do gniazdka sieciowego. Nie wolno w żaden sposób modyfikować wtyczki. Zabrania się używać adapterów do podłączania elektronarzędzi wyposażonych w uziemienie ochronne.** Korzystanie z oryginalnych wtyczek i odpowiednich gniazdek sieciowych redukuje ryzyko porażenia prądem.
- b. **Unikać kontaktu ciała z uziemionymi elementami, np. rurami, grzejnikami, piecykami i lodówkami.** Jeśli ciało użytkownika jest uziemione, istnieje podwyższone ryzyko porażenia prądem.
- c. **Chronić urządzenie przed deszczem i wilgocią.** Dostanie się wody do wnętrza urządzenia zwiększa ryzyko porażenia prądem.
- d. **Nie używać przewodu zasilającego niezgodnie z jego przeznaczeniem, np. do przenoszenia elektronarzędzia, zawieszania lub wyciągania za jego pomocą wtyczki z gniazda sieciowego. Chronić przewód zasilający przed wysoką**

temperaturą, olejem, ostrymi krawędziami oraz ruchomymi elementami urządzenia. Uszkodzony lub splątany przewód zasilający zwiększa ryzyko porażenia prądem elektrycznym.

- e. **Podczas użytkowania elektronarzędzia poza pomieszczeniami korzystając wyłącznie z przedłużaczy przeznaczonych do stosowania na zewnątrz.** Używanie przedłużacza przeznaczonego do pracy poza pomieszczeniami zmniejsza ryzyko porażenia prądem elektrycznym.
- f. **Jeżeli nie da się uniknąć użytkowanie elektronarzędzia w wilgotnym środowisku, to należy zastosować wyłącznik różnicowoprądowy.** Zastosowanie wyłącznika różnicowoprądowego zmniejsza ryzyko porażenia prądem.

3. Bezpieczeństwo ludzi

- a. **Podczas pracy z użyciem elektronarzędzia należy zachować szczególną ostrożność oraz postępować w sposób przemyślany i rozważny. Nie używać elektronarzędzia w przypadku zmęczenia ani pod wpływem narkotyków, alkoholu lub leków.** Chwila nieuwagi podczas pracy z urządzeniem może spowodować poważne obrażenia.
- b. **Używać środków ochrony indywidualnej i zawsze nosić okulary ochronne.** Noszenie środków ochrony indywidualnej, np. maski przeciwpyłowej, obuwia roboczego z podeszwą antypoślizgową, kasku ochronnego lub ochronników słuchu, w zależności od rodzaju i przeznaczenia urządzenia elektrycznego, zmniejsza ryzyko obrażeń.
- c. **Unikać przypadkowego uruchomienia urządzenia. Przed podłączeniem zasilania sieciowego i/albo akumulatora, przed podniesieniem lub przenoszeniem elektronarzędzia upewnić się, że jest ono wyłączone.** Przenoszenie elektronarzędzia z palcem na włączniku lub podłączenie źródła zasilania przy włączonym elektronarzędziu może doprowadzić do wypadku.
- d. **Przed włączeniem elektronarzędzia usunąć wszelkie klucze i narzędzia używane do regulacji.** Narzędzie lub klucz pozostawiony w obracającym się elemencie elektronarzędzia może spowodować obrażenia ciała.
- e. **Unikać nienaturalnej postawy ciała. Zawsze pamiętać o stabilnej postawie i zachowaniu równowagi.** W ten sposób można lepiej kontrolować elektronarzędzie w razie wystąpienia nieoczekiwanej sytuacji.
- f. **Podczas pracy należy nosić odpowiednią odzież. Nie nosić luźnej odzieży ani biżuterii. Nie zbliżać włosów ani odzieży do ruchomych elementów urządzenia.** Luźne ubranie, biżuteria i długie włosy mogą zostać wciągnięte przez poruszające się podzespoły.
- g. **Jeżeli istnieje możliwość montażu urządzeń do odsysania i wychwytywania, należy je podłączyć i używać w prawidłowy sposób.** Stosowanie urządzenia do odsysania pyłu może zmniejszyć zagrożenie związane z pyleniem podczas pracy.
- h. **Nawet w przypadku dobrej znajomości elektronarzędzia, wynikającej z wielokrotnego używania, nie należy polegać na złudnym poczuciu bezpieczeństwa i nie wolno ignorować zasad bezpieczeństwa.** Brak skupienia podczas pracy może w ułamku sekundy spowodować poważne obrażenia.

4. Eksploatacja i prawidłowe obchodzenie się z elektronarzędziem

- a. **Nie przeciążać elektronarzędzia. Używać wyłącznie elektronarzędzi przeznaczonych do wykonywanej pracy.** Dobór właściwego elektronarzędzia zapewnia wydajniejszą i bezpieczniejszą pracę w podanym zakresie mocy.
- b. **Nie używać elektronarzędzi z uszkodzonym włącznikiem.** Urządzenie elektryczne, którego nie można włączyć lub wyłączyć, stanowi zagrożenie i wymaga naprawy.
- c. **Przed zmianą ustawień urządzenia, wymianą narzędzia roboczego lub odłożeniem elektronarzędzia wyjąć wtyczkę z gniazda i/albo akumulator.** Zapobiega to przypadkowemu włączeniu urządzenia.
- d. **Nieużywane elektronarzędzia należy przechowywać poza zasięgiem dzieci. Do użytkowania urządzenia nie wolno dopuszczać osób, które nie znają jego obsługi lub nie zapoznały się z niniejszą instrukcją.** Elektronarzędzia obsługiwane przez osoby niedoświadczone mogą być niebezpieczne.
- e. **Z elektronarzędziami i wymiennymi narzędziami roboczymi należy się obchodzić z odpowiednią starannością. Sprawdzać, czy ruchome elementy działają prawidłowo i się nie zacinają oraz czy żadna z części nie jest pęknięta lub uszkodzona w taki sposób, że ma wpływ na działanie elektronarzędzia. Przed użyciem elektronarzędzia zlecić naprawę uszkodzonych elementów.** Niewłaściwa konserwacja elektronarzędzi jest częstą przyczyną wypadków.
- f. **Narzędzia tnące powinny być zawsze ostre i czyste.** Starannie utrzymywane i ostrzone narzędzia tnące rzadziej się klinują i dają się łatwiej prowadzić.
- g. **Podczas korzystania z elektronarzędzi, wymiennych narzędzi roboczych itp. należy przestrzegać niniejszych zaleceń. Uwzględnić przy tym warunki pracy i specyfikę wykonywanych prac.** Używanie elektronarzędzi do zastosowań niezgodnych z ich przeznaczeniem może prowadzić do sytuacji niebezpiecznych.
- h. **Uchwyty i powierzchnie chwytne utrzymywać w stanie suchym, czystym oraz wolnym od oleju i smaru.** Śliskie uchwyty i powierzchnie chwytne nie pozwalają na bezpieczną obsługę i kontrolę elektronarzędzia w nieoczekiwanych sytuacjach.

5. Serwis

- a. **Naprawę elektronarzędzia powierzać wyłącznie wykwalifikowanym specjalistom, używającym tylko oryginalnych części zamiennych.** Stanowi to gwarancję zachowania bezpieczeństwa elektronarzędzia.

Szczególne zasady bezpieczeństwa

W przypadku zablokowania urządzenia natychmiast je wyłączyć.

Szczególne zasady bezpieczeństwa dotyczące szlifierek stołowych

1. Podczas pracy używać okularów ochronnych i pracować tylko z zamontowaną przesłoną chroniącą przed iskrzeniem.

Szlifierkę wolno użytkować wyłącznie z zamontowaną przesłoną chroniącą przed iskrzeniem. Nosić okulary ochronne.

2. Używać wyłącznie odpowiednich tarcz szlifierskich.

W szlifierce wolno używać wyłącznie tarcz szlifierskich, na których znajdują się odpowiednie informacje:

- Parametry (porównaj z informacjami podanymi w niniejszej instrukcji obsługi)
- Wielkość otworu
- Norma
- Rodzaj spoiwa
- Maks. dopuszczalna prędkość obrotowa
- Producent

Przed uruchomieniem szlifierki oraz po wymianie tarczy szlifierskiej na nową należy poddać tarczę próbie dźwiękowej (po lekkim uderzeniu np. plastikowym młotkiem tarcze szlifierskie wolne od wad wydają czysty dźwięk).

3. Przechowywanie tarcz szlifierskich

Tarcze szlifierskie należy przechowywać w suchym miejscu w możliwie niezmiennej temperaturze.

4. Zakładanie tarcz szlifierskich

Do mocowania tarcz szlifierskich wolno używać wyłącznie dostarczonych w komplecie kołnierzy mocujących. Kołnierze mocujące muszą być identycznej wielkości i posiadać taki sam kształt. Przekładki między kołnierzem mocującym a tarczą szlifierską muszą być wykonane z elastycznych materiałów, na przykład gumy, miękkiej tektury, itp. Nie wolno rozwiercać otworu wewnątrz tarczy szlifierskiej w celu powiększenia jego średnicy.

5. Rozruch próbny bez obciążenia

Przed rozpoczęciem właściwej pracy włączyć szlifierkę na 5 minut w celu sprawdzenia jej poprawnego działania bez obciążenia. Na ten czas oddalić się z obszaru strefy niebezpiecznej.

6. Przytwierdzanie szlifierki do podłoża w miejscu pracy

Ustawić szlifierkę na stabilnej i równej powierzchni, zwracając uwagę, aby podłoże robocze miało odpowiednią wysokość, która pozwoli na pracę przy szlifierce w ergonomicznej pozycji. Przykręcić urządzenie do podłoża. W tym celu użyć odpowiednich śrub zamkowych i podkładek. W nodze podporowej maszyny znajdują się przewidziane do tego celu odpowiednie otwory.

7. Wtyczka sieciowa

Przed włączeniem wtyczki do gniazdka sieciowego sprawdzić, czy wyłączony jest włącznik/wyłącznik. Pozwoli to uniknąć niespodziewanego włączenia się urządzenia.

8. Temperatura silnika

Maksymalna dopuszczalna temperatura obudowy silnika: 80 °C

9. Elementy ochronne

Zabronione jest używanie szlifierki bez elementów ochronnych. Przed rozpoczęciem pracy dokładnie przykręcić górną osłonę zabezpieczającą (chroniącą przed iskrzeniem), podpórkę do obrabianych elementów oraz przesłonę chroniącą przed iskrami.

10. Regulacja tarcz szlifierskich, osłony chroniącej przed iskrzeniem i podpórki do obrabianych elementów

Podpórki do obrabianych elementów i górne regulowane osłony zabezpieczające (chroniące przed iskrzeniem) ustawiać możliwie blisko tarczy szlifierskiej. W celu zapewnienia bezpiecznej pracy przestrzegać następujących odległości:

	Odległość
Osłona chroniąca przed iskrzeniem / tarcza szlifierska	< 2 mm
Podpórki obrabianych elementów / tarcza szlifierska	< 2 mm

Sprawdzać podane odległości w trakcie obróbki i używania urządzenia. W przypadku zużycia tarcz szlifierskich odległości zwiększają się. Należy wtedy wyregulować podpórki obrabianych elementów i osłonę chroniącą przed iskrzeniem.

11. Tarcze szlifierskie

Nie używać uszkodzonych lub zdeformowanych tarcz szlifierskich.

12. Wymiana tarczy szlifierskiej

Przed wymianą tarczy szlifierskiej wyjąć z gniazdka wtyczkę sieciową.

13. Prędkość obwodowa tarczy do szlifowania na sucho

Maksymalna prędkość obwodowa tarczy do szlifowania na sucho wynosi:

$$\varnothing 150 = 23,16 \text{ m/s}$$

Obliczanie prędkości obwodowej:

$$m/s = \frac{d \times 3,14 \times n}{60 \times 1000}$$

d = średnica tarczy szlifierskiej w mm

n = prędkość obrotowa silnika na minutę

Przykład:

$$\begin{aligned} m/s &= \frac{150 \times 3,14 \times 2950}{60 \times 1000} \\ &= 23,16 \text{ m/s} \end{aligned}$$

Przeglądy i konserwacja

- Wszelkie prace związane z przeglądami i konserwacją wolno przeprowadzać wyłącznie po wyciągnięciu wtyczki sieciowej z gniazdka.
- W przypadku zabrudzenia szlifierki jej powierzchnię można wyczyścić za pomocą ściereczki.
- Szlifierkę wolno przechowywać i użytkować tylko w suchym, przewiewnym pomieszczeniu. Chronić urządzenie przed agresywnymi gazami. Szlifierki nie wolno używać w obszarach zagrożonych wybuchem.
- W przypadku usterek szlifierki skontaktować się ze specjalistą. Pod żadnym pozorem nie przeprowadzać samodzielnych napraw. Wszelkie naprawy powierzać do wykonania specjaliście.
- Używać wyłącznie oryginalnych akcesoriów producenta.

Montaż

Wyjąć urządzenie z opakowania. Przed montażem **nie** podłączać urządzenia do prądu.

Rozpakowanie, ustawienie i regulacje

- Otworzyć opakowanie i sprawdzić, czy nie brakuje żadnych elementów urządzenia.
- Sprawdzić szlifierkę pod kątem widocznych wad lub usterek.
- Przeczytać instrukcję obsługi.
- Za pomocą śrub przytwierdzić szlifierkę do podłoża roboczego.
- Wyregulować górną osłonę chroniącą przed iskrzeniem w taki sposób, aby maksymalna odległość między tarczą szlifierską a osłoną chroniącą przed iskrzeniem wynosiła <2 mm. (rys. 1 do 3)
- Wyregulować podpórkę obrabianych elementów w taki sposób, aby maksymalna odległość między tarczą szlifierską a podpórką obrabianych elementów wynosiła <2 mm. (rys. 2 do 3)
- Sprawdzić, czy rzeczywiste napięcie zasilania sieciowego jest zgodne z napięciem podanym na tabliczce znamionowej urządzenia. Używane gniazdko sieciowe musi odpowiadać typowi wtyczki sieciowej urządzenia. Przed włożeniem wtyczki do gniazdka sieciowego sprawdzić, czy wyłączony jest włącznik/wyłącznik (wcisnąć przełącznik po stronie z oznaczeniem „0”)

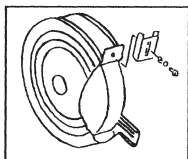

(1)

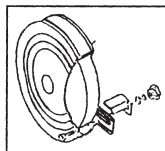

(2)

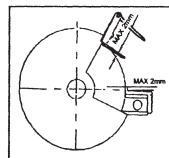

(3)

Sprawdzanie tarcz szlifierskich

Poddać tarczę szlifierską próbie dźwiękowej. Przy lekkim uderzeniu np. plastikowym młotkiem tarcze szlifierskie wolne od wad wydają czysty dźwięk. Natomiast wadliwe tarcze szlifierskie wydają głuchy odgłos. Wykonać próbę i kontrolę pracy. Odsunąć się poza strefę niebezpieczną i na 5 minut pozostawić włączone urządzenie na jałowym biegu.

Użytkowanie urządzenia

Przestrzegać następujących wskazówek!

- Sprawdzić, czy w szlifierce nie pozostały żadne narzędzia do regulacji i odłożyć je z daleka od szlifierki.
- Wszystkie elementy nastawne jak przesłona chroniąca przed iskrzeniem, podpórka obrabianych elementów itp ustawić i dokręcić zgodnie z zaleceniami niniejszej instrukcji obsługi.
- Przed rozpoczęciem użytkowania wykonać próbę dźwiękową tarcz szlifierskich i kontrolę ich pracy bez obciążenia.
- Podczas ostrzenia narzędzi nie wywierać zbyt silnego nacisku, aby uniknąć przeciążenia urządzenia. Obrabiany element może się podczas ostrzenia mocno nagrzewać. Z tego względu od czasu do czasu należy schłodzić obrabiany element. W innym wypadku istnieje ryzyko poparzenia. Szlifierka została zaprojektowana do pracy krótkookresowej, urządzenie należy wyłączyć najpóźniej po 30 minutach. Przed wznowieniem pracy odczekać do ostygnięcia urządzenia do temperatury otoczenia.
- Bezwzględnie unikać silnych uderzeń narzędziem w obracającą się tarczę szlifierską.

Wymiana elementów zużywalnych

Gdy zachodzi konieczność wymiany określonych elementów szlifierki, wyjąć wcześniej wtyczkę sieciową z gniazdka.

Elementy wymienne

- Tarcza szlifierska
- Podpórka obrabianych elementów

Wymiana tarczy szlifierskiej (rys. 4)

UWAGA! Minimalna dopuszczalna średnica tarczy: 110 mm.

- Wyjąć z gniazdka wtyczkę sieciową.
- Odkręcić śruby mocujące osłonę zabezpieczającą i zdjąć osłonę.

Odkręcić 3 śruby znajdujące się w bocznej części osłony kołpakowej i zdjąć osłonę. Odkręcić nakrętkę (A), przytrzymując jednocześnie nakrętkę znajdującą się z drugiej strony mocowania tarczy szlifierskiej. (**Uwaga: tarcza szlifierska jest przykręcona gwintem lewoskrętnym!**). Zdjąć kołnierz (B). Teraz można wymienić tarczę szlifierską. Montaż wykonuje się w odwrotnej kolejności.

Uwaga!

Wymieniona tarcza szlifierska musi posiadać rozmiary podane w niniejszej instrukcji obsługi. W tym celu należy porównać informacje zamieszczone w odpowiednich wymaganiach bezpieczeństwa niniejszej instrukcji obsługi z informacjami podanymi na tarczy szlifierskiej.

Jako przekładki między wymienioną tarczą szlifierską a kołnierzem używać elastycznego krążka z gumy lub miękkiej tektury.

Nie dokręcać nakrętki wału zbyt mocno, aby kołnierz nie wywierał zbyt dużego nacisku na tarczę szlifierską.

Ostrzeżenie! Stosowanie innego kołnierza i nieodpowiedniej tarczy szlifierskiej może się wiązać z niebezpieczeństwem obrażeń ciała dla użytkownika.

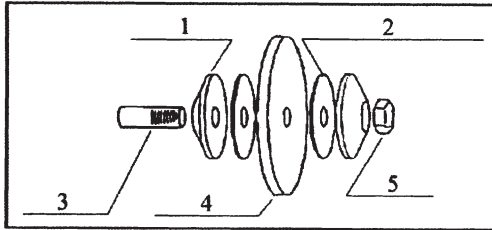

1.	Kołnierz
2.	Elastyczna przekładka
3.	Wał główny
4.	Tarcza szlifierska
5.	Nakrętka

(4)

Wymiana podpórki obrabianych elementów

Gdy podpórka do obrabianych elementów ulegnie zużyciu do grubości poniżej 1,5 mm, wymienić ją na nową. Skontaktować się ze sprzedawcą i zapytać o oryginalne części zamienne. W przypadku stosowania innych części zamiennych istnieje ryzyko obrażeń ciała.

Warunki otoczenia

Urządzenie jest przeznaczone do zasilania napięciem przemiennym 230 V z sieci o częstotliwości 50 Hz. Sprawdzić, czy przedłużacz nie jest uszkodzony i czy jest prawidłowo podłączony z jednej strony do gniazdka sieciowego i z drugiej strony do wtyczki zasilającej urządzenie. Doradca handlowy pomoże w doborze właściwego przedłużacza.

Uruchomienie

Podczas pracy nosić okulary ochronne, ochronniki słuchu, rękawice ochronne oraz mocną odzież roboczą!



Przed uruchomieniem przeczytać zasady bezpieczeństwa i przestrzegać ich w trakcie pracy

Zestawienie symboli umieszczonych na urządzeniu:

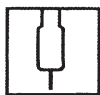

Przyłącze sieciowe



Wymiary tarczy do szlifowania na mokro



A. Pobór mocy
B. Prędkość obwodowa
C. Prędkość obrotowa biegu jałowego



Kierunek obrotówder tarczy szlifierskiej



Wymiary tarczy do szlifowania na suchu



Zużyte narzędzia a ochrona środowiska

Jeśli pewnego dnia narzędzie będzie tak zużyte, że nie będzie się nadawało do dalszego użytku i trzeba je będzie wymienić albo nie będą już Państwo mieli dla niego zastosowania, warto pomyśleć o ochronie środowiska. Narzędzia nie są zwykłymi odpadami domowymi i dlatego należy się z nimi obchodzić w szczególny sposób. Można je poddaćrecyklingowi w sposób przyjazny dla środowiska.

Ważne wskazówki



Nie utylizować odpadów specjalnych jak zwykłych odpadów domowych



Temperatura otoczenia maksymalnie 50 °C



Nie wrzucać do wody zagrożenie życia



Recykling



Nie wrzucać do ognia



Zielony Punkt

GWARANCJA

Świadczenie gwarancyjne regulują aktualne przepisy dotyczące gwarancji/rękojmi, które obowiązują w kraju nabycia produktu.

Gwarancja nie obejmuje szkód lub usterek powstałych wskutek niewłaściwego użytkowania zakupionego produktu.

W przypadku wystąpienia problemu lub usterki należy najpierw skontaktować się z autoryzowanym dystrybutorem. Autoryzowany dystrybutor najczęściej jest w stanie usunąć problem lub usterkę.

Gwarancją nie są objęte:

- ▶ Akumulatory
- ▶ Wszelkiego rodzaju osprzęt (jak np.: ładowarki itp.)
- ▶ Części zużywalne (np.: szczotki węglowe, przełączniki, kable, uszczelki itp.)
- ▶ Nieodpowiednie lub nieprawidłowe użytkowanie
- ▶ Niewłaściwe uruchomienie przez właściciela lub osobę trzecią
- ▶ Naprawa lub wymiana elementów
- ▶ Usterki wynikające z niewłaściwego użytkowania, normalnego zużycia lub niedostatecznej konserwacji i dbałości.
- ▶ Produkty używane w celach komercyjnych, zawodowych lub do wynajmowania.
- ▶ Szkody powstałe wskutek nieprzestrzegania instrukcji obsługi.

Warunki uznania zgłoszenia gwarancyjnego:

- ▶ Przedłożenie dowodu zakupu (data zakupu) w postaci paragonu
- ▶ Wypełniona karta gwarancyjna
- ▶ Urządzenie nie było naprawiane przez osoby trzecie i/lub nie zostały w nim wymienione żadne części
- ▶ Urządzenie nie było niewłaściwie użytkowane
- ▶ Nie stwierdzono działania siły wyższej
- ▶ Przekazanie opisu wady

Postanowienia gwarancyjne obowiązują w połączeniu z naszymi warunkami dostaw i sprzedaży.



Deklaracja zgodności UE

Producent / pełnomocnik:

AHS GmbH
Uhlandstraße 50
A-4600 Wels
Austria

Produkt:

Szlifierka podwójna WB 105 DSM

Niniejszym oświadczamy na naszą wyłączną odpowiedzialność, że ze względu na projekt i konstrukcję opisane powyżej maszyny oraz wprowadzane przez nas do obrotu wersje tych maszyn spełniają wszystkie wymogi wymienionych poniżej dyrektyw, z uwzględnieniem norm wymienionych poniżej. Niniejsza deklaracja traci ważność, jeżeli bez uzgodnienia z nami produkty zostaną poddane jakimkolwiek modyfikacjom. Dokumentacja techniczna jest dostępna w siedzibie sygnatariusza.

Dyrektywy:

- 2006/42/EG
- 2011/65/EU
- 2014/30/EU

Normy:

- EN 55014-1:2017
- EN 55014-2:2015
- EN IEC 61000-3-2:2019
- EN 61000-3-3:2013/A1:2019
- EN 62841-1:2015
- EN 62841-3-4:2016/A11:2017

Wels, 01.01.2020

Klaus Estfeller, CEO
AHS GmbH, Uhlandstraße 50, A-4600 Wels,
Austria

RO

FELICITĂRI PENTRU ACHIZIȚIONAREA UNEI MAȘINI DE ȘLEFUIT DUBLE WORKERS BEST



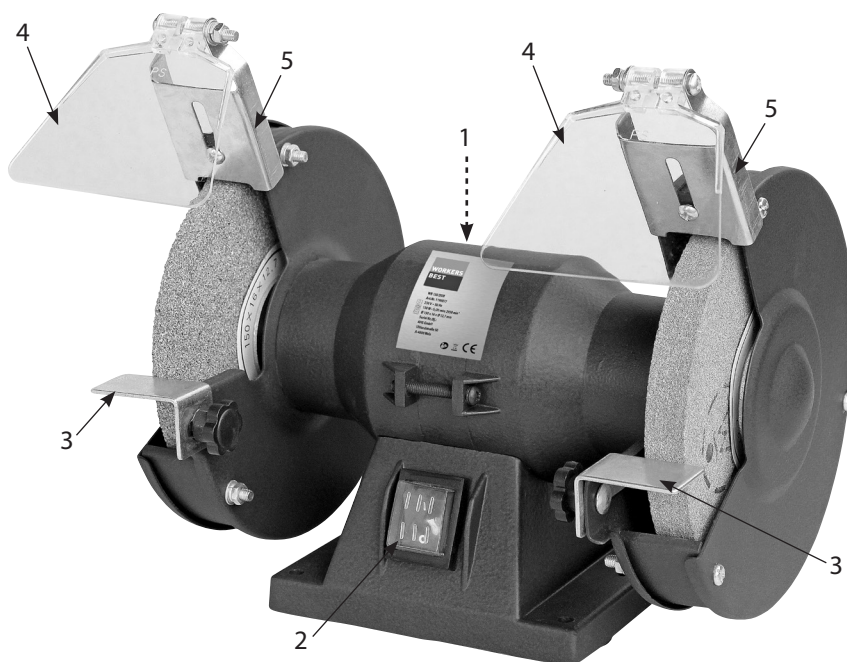

Vă rugăm să citiți următoarele indicații de utilizare înainte de punerea în funcțiune.
Vă rugăm să respectați indicațiile privind securitatea din acest manual de utilizare.

DESCRIEREA PRODUSULUI



- 01. Cablu de alimentare
Partea posterioară ----->
- 02. Comutator de pornire/oprire
- 03. Suprafața de așezare a sculei
- 04. Placă de protecție
- 05. Suport

Date tehnice:

Putere nominală	150 W
Turația	0-2950 rot/min
Diametrul discului de șlefuire	Ø 150 x 16 mm x Ø 12,7 mm
Masa	6,0 Kg
Tensiune nominală/frecvență	230 V ~ 50 Hz
Nivelul presiunii acustice	L _{PA} 80,5 dB(A)
Nivelul puterii acustice	L _{WA} 93,5 dB(A)
Purtați echipament de protecție auditivă, ochelari de protecție, apărătoare anti-praf și mănuși	
Nu utilizați aparatul în condiții de ploaie și protejați-l de umiditate	
Țineți alte persoane la distanță	
Citiți instrucțiunile de utilizare	

AHS GmbH, Uhlandstraße 50, A-4600 Wels

Durata de conectare:

Durata de conectare S2 30 min (funcționare pe durată scurtă) exprimă faptul că motorul cu puterea nominală de 150 W poate fi solicitat permanent numai pentru durata indicată pe plăcuța de date (30 min). În caz contrar, motorul s-ar încălzi inadmis de mult. Pe parcursul pauzei, motorul se răcește din nou la temperatura sa inițială.

Emisiile

Zgomotul acestei mașini se măsoară conform DIN EN ISO 3744, EN ISO 11201. Zgomotul în locul de muncă poate să depășească 85 dB(A). În acest caz, sunt necesare măsuri de protecție anti-acustică pentru utilizator. Atenție! Purtați căștile antiacustice, echipament personal de protecție auditivă, de ex.: dopuri pentru urechi.

Nivelul presiunii acustice L_{PA} 80,5 dB(A)

Factorul de insecuritate K_{PA} 3 dB(A)

Nivelul puterii acustice L_{WA} 93,5 dB(A)

Factorul de insecuritate K_{WA} 3 dB(A)

Utilizarea conformă cu destinația

Mașina de șlefuit dublă este destinată ascuțirii sculelor, precum și șlefuirii și debavurării metalului.

Utilizați această mașină numai în conformitate cu destinația sa! Orice utilizare care depășește acest cadru este considerată neconformă cu destinația. Pentru vătămări de orice fel rezultate din aceste situații, nu producătorul este responsabil, ci utilizatorul.

Aparatele noastre nu sunt concepute pentru utilizare în domeniul meșteșugăresc, de industrie mică sau industrie mare. Dacă aparatul este utilizat în cadrul unor activități meșteșugărești, de industrie mică sau industrie mare, garanția își pierde valabilitatea.



Pe parcursul utilizării aparatelor este necesară respectarea unor prevederi de securitate, pentru a evita vătămările și daunele. Citiți de aceea, cu atenție Instrucțiunile de folosire/Indicații de securitate. Păstrați-le într-un loc sigur, pentru a putea avea acces în permanență la aceste informații. În cazul în care predați aparatul unei alte persoane, oferiți-le acestora și Instrucțiunile de folosire/Indicațiile de securitate. Nu ne asumăm nici o răspundere pentru accidente sau deteriorări ce apar ca urmare a nerespectării instrucțiunilor de folosire și a indicațiilor de securitate.

Indicații generale de siguranță pentru unelte electrice

AVERTIZARE! Citiți toate indicațiile de siguranță, instrucțiunile, ilustrațiile și datele tehnice cu care este prevăzută această unealtă electrică. Neglijențele în respectarea următoarelor instrucțiuni pot provoca electrocutări, incendii și/sau accidentări grave.

Păstrați pentru viitor toate instrucțiunile de siguranță.

Noțiunea „unealtă electrică”, utilizată în indicațiile de siguranță, face referire la uneltele electrice alimentate de la rețea (cu cablu de alimentare) sau la uneltele electrice alimentate prin acumulatori (fără cablu de alimentare).

1. Siguranța la locul de muncă

- a. **Păstrați ordinea și buna iluminare în zona de lucru.** Dezordinea și iluminatul insuficient în zona de lucru pot provoca accidente.
- b. **Nu lucrați cu unealta electrică în medii cu pericol de explozie, în care se află lichide, gaze sau pulberi inflamabile.** Uneltele electrice generează scântei care pot aprinde pulberile sau vaporii.
- c. **Țineți la distanță copiii și alte persoane în timpul folosirii uneltei electrice.** În cazul distragerii atenției, puteți pierde controlul asupra aparatului.

2. Siguranța electrică

- a. **Fișa de racord a uneltei electrice trebuie să se potrivească cu priza. Orice modificare a fișei este interzisă. Nu utilizați niciun fel de fișe adaptoare împreună cu uneltele electrice împământate.** Fișele fără modificări și prizele adecvate diminuează riscul de electrocutare.
- b. **Evitați contactul corpului cu suprafețele legate la pământ, cum ar fi țevile, sistemele de încălzire, plitele și frigiderale.** Riscul de electrocutare este foarte ridicat atunci când corpul dvs. este în contact cu dispozitivele de împământare.
- c. **Feriți aparatul de influența ploii sau a umidității.** Pătrunderea apei în aparatul electric duce la creșterea riscului de electrocutare.
- d. **Nu folosiți cablul de conectare în alte scopuri, cum ar fi transportarea uneltei electrice, suspendarea acesteia sau pentru a trage fișa din priză. Țineți cablul de conectare la distanță de căldură puternică, ulei, muchii ascuțite sau piese mobile.** Cablurile de conectare deteriorate sau înfășurate duc la creșterea riscului de electrocutare.

- e. **Dacă lucrați cu unealta electrică în aer liber, utilizați numai cabluri prelungitoare care au fost avizate și pentru exterior.** Folosirea unui cablu prelungitor adecvat pentru lucrul în aer liber diminuează riscul de electrocutare.
- f. **Dacă utilizarea unelei electrice într-o zonă cu umiditate nu poate fi evitată, utilizați un disjunctor.** Utilizarea unui disjunctor diminuează riscul unei electrocutări.

3. Siguranța persoanelor

- a. **Ridicați nivelul de atenție, concentrați-vă la fiecare operațiune efectuată și procedați în mod rațional în timpul lucrului cu unealta electrică. Nu folosiți aparatul, dacă sunteți obosit sau vă aflați sub influența drogurilor, alcoolului sau a medicamentelor.** Un moment de neatenție în folosirea aparatului poate duce la accidentări serioase.
- b. **Purtați echipament de protecție personal și utilizați întotdeauna ochelari de protecție.** Purtarea echipamentului de protecție personal, cum ar fi masca anti-praf, încălțăminte de protecție aderentă, casca de protecție sau echipamentul de protecție auditivă, în funcție de utilizarea unelei electrice, diminuează riscul de accidentări.
- c. **Evitați punerea involuntară în funcțiune. Asigurați-vă că unealta electrică este oprită înainte de conectarea la alimentarea cu curent și/sau la acumulator, ridicarea sau transportarea acesteia.** Dacă aveți degetul pe comutator atunci când transportați unealta electrică sau dacă racordați unealta electrică în stare conectată la priza de alimentare, există posibilitatea producerii de accidente.
- d. **Îndepărtați uneltele de reglaj sau cheile înainte de a porni unealta electrică.** O uneltă sau o cheie care se află într-o piesă rotativă a unelei electrice poate duce la accidentări.
- e. **Evitați poziția nefirească a corpului. Asigurați-vă o poziție stabilă și mențineți-vă în permanență echilibrul.** În acest fel, puteți controla mai bine unealta electrică în situații neprevăzute.
- f. **Purtați îmbrăcăminte adecvată. Nu purtați îmbrăcăminte largă sau bijuterii. Țineți la distanță părul, îmbrăcăminte și mânușile față de piesele mobile.** Îmbrăcăminte largă, bijuteriile sau părul lung pot fi angrenate de piesele mobile.
- g. **Atunci când se pot monta echipamente de aspirare sau colectare a prafului, acestea trebuie conectate și utilizate corect.** Utilizarea unui aspirator de praf poate diminua pericolele provocate de praf.
- h. **Nu vă bazați pe un sentiment fals de siguranță și nu neglijați regulile de siguranță pentru unelte electrice, inclusiv atunci când sunteți familiarizat cu unealta electrică după mai multe întrebuițări.** Acțiunile efectuate fără atenție pot duce la accidentări grave în câteva fracțiuni de secundă.

4. Utilizarea și întreținerea uneltelor electrice

- a. **Nu suprasolicitați unealta electrică. Utilizați unealta electrică destinată lucrării dvs.** Cu unealta electrică adecvată, veți lucra mai bine și mai sigur în intervalul de putere indicat.
- b. **Nu folosiți o unealtă electrică, dacă are comutatorul defect.** O unealtă electrică ce nu mai permite conectarea sau deconectarea reprezintă o sursă de pericol și trebuie să fie reparată.
- c. **Scoateți fișa din priză și/sau îndepărtați acumulatorul detașabil înainte de a efectua reglaje la aparat, de a schimba piese ale uneltei de inserare sau de a depune unealta electrică în afara zonei de lucru.** Această măsură de precauție împiedică pornirea involuntară a aparatului.
- d. **Păstrați uneltele electrice în afara razei de acces a copiilor, atunci când nu le folosiți. Nu permiteți folosirea aparatului de către persoane care nu sunt familiarizate cu acesta sau care nu au citit instrucțiunile de față.** Uneltele electrice reprezintă o sursă de pericol, dacă sunt folosite de persoane fără experiență.
- e. **Îngrijiți cu atenție uneltele electrice și unealta de inserare. Controlați dacă piesele mobile funcționează impecabil și nu se blochează, precum și dacă există piese sparte sau deteriorate care influențează negativ funcționarea aparatului. Încredințați spre reparație piesele deteriorate înainte de utilizarea uneltei electrice.** Multe accidente sunt cauzate de întreținerea insuficientă a uneltelor electrice.
- f. **Mențineți uneltele de tăiat în stare ascuțită și curată.** Uneltele de tăiat îngrijite cu atenție și având muchii de tăiere ascuțite se blochează mai puțin și sunt ușor de dirijat.
- g. **Utilizați uneltele electrice, uneltele de inserare ș.a.m.d. conform acestor instrucțiuni. Luați în considerare condițiile de lucru și activitatea care urmează să se desfășoare.** Folosirea uneltelor electrice pentru aplicații care nu sunt prevăzute poate duce la apariția de situații periculoase.
- h. **Păstrați mânerul și zonele mânerelor în stare uscată, curată și fără urme de ulei și grăsimi.** Mânerul și zonele mânerelor alunecoase nu permit operarea și controlul sigur ale uneltei electrice în situații neprevăzute.

5. Service

- a. **Încredințați repararea uneltei electrice numai personalului de specialitate calificat și numai în condițiile utilizării pieselor de schimb originale.** În acest fel, securitatea uneltei electrice va fi garantată.

Instrucțiuni specifice de operare în siguranță

Dacă mașina va bloca, opriți-o imediat.

Indicații de securitate speciale pentru mașina de șlefuit staționară

1. Folosiți ochelari de protecție și operați numai dacă sticla de protecție antiscânteie este montată.

Șlefuitorul trebuie utilizat numai în cazul în care sticla de protecție antiscânteie este montată. Purtați ochelari de protecție.

2. Utilizați numai discuri de șlefuire adecvate.

Este permisă utilizarea numai a discurilor de șlefuire prevăzute cu inscripție corespunzătoare: Datele caracteristice (a se compara cu datele din acest manual de exploatare)

- parametrii de bază și dimensiuni (comparați-le cu datele din prezentul ghid de operare)
- modul de montare
- standard
- tipul racordului
- turații maxime admise
- producător

Înainte de a pune în funcțiune șlefuitorul și după schimbarea discului de șlefuire trebuie să verificați discul ciocnind (de exemplu, ciocnind cu un ciocănel din material plastic, discurile de șlefuire de calitate bună fac să se audă un sunet clar).

3. Depozitarea discurilor de șlefuire

Depozitarea discurilor de șlefuire trebuie făcută într-un loc uscat dacă e posibil la o temperatură permanentă.

4. Fixarea pieselor pe care le veți șlefui

Pentru a fixa elementele pe care le veți șlefui, puteți folosi numai flanșele de fixare prevăzute în livrare. Flanșele de fixare trebuie să fie cu aceeași formă și mărime. Racordurile intermediare între flanșele de fixare și discul de șlefuire trebuie să fie din materiale flexibile de exemplu cauciuc, carton moale sau altele similare. Orificiile unde se montează discurile de șlefuire nu trebuie să se mai găurească .

5. Punere în funcțiune (la mersul în gol)

Înainte de a începe lucrul, porniți mașina pentru a o încerca la mersul în gol timp de 5 minute. Îndepărtați-vă de locul unde este mașina.

6. Fixarea șlefuitorului pe suprafața de lucru

Așezați șlefuitorul pe o suprafață solidă și plană, aveți grijă ca aceasta să fie la înălțimea respectivă pentru a putea opera cu șlefuitorul într-o poziție ergonomică corespunzătoare. Fixați bine șlefuitorul în partea sa de bază. Folosiți numai șuruburi de fixat și piulițe corespunzătoare. În partea de bază a șlefuitorului sunt prevăzute orificii de fixat.

7. Ștecherul pentru racordare la rețeaua electrică

Înainte de a racorda ștecherul la rețeaua electrică asigurați-vă că comutatorul pornit/ oprit este oprit. Astfel veți preveni acțiunea accidentală a mașinii.

8. Temperatura motorului

Temperatura maximă admisă a corpului motorului este: 80 °C

9. Dispozitive de protecție

Nu trebuie să lucrați cu discuri de șlefuire fără dispozitive de protecție. Înainte de a începe lucrul fixați bine capacul de protecție superior (destinat protecției antiscânteie), suportul pentru piesa prelucrată și sticla antiscânteie.

10. Reglați discurile de șlefuire, protecția antiscânteie și suportul pentru piesa prelucrată

Suporturile pentru piesele prelucrate și capacele de protecție superioare, care sunt mobile (protecția antiscânteie) trebuie mereu puse cât se poate de aproape față de piesa pe care o prelucrați. Pentru a opera în siguranță trebuie respectate următoarele distanțe:

	Distanță
Protecție antiscânteie / disc de șlefuire	< 2 mm
Suport pentru elementul prelucrat/ discuri de șlefuire	< 2 mm

Pe durata lucrului controlați distanțele. La uzura discurilor de șlefuire distanțele cresc. În acest caz trebuie să strângeți și să mai reglați protecția antiscânteie și suportul elementului prelucrat.

11. Discuri de șlefuire

Nu folosiți discuri de șlefuire deteriorate sau deformat.

12. Schimbarea discurilor de șlefuire

La schimbarea discurilor de șlefuire se va scoate în prealabil fișa din priză.

13. Viteza periferică a discului de șlefuire uscată

Viteza periferică maximă a discului de șlefuire uscată este:

$$\varnothing 150 = 23,16 \text{ m/s}$$

Calculul: viteza periferică

$$\text{m/s} = \frac{d \times 3,14 \times n}{60 \times 1000}$$

d = Diametrul discului de șlefuire în mm

n = Turația motorului pe minut

Exemplu:

$$\text{m/s} = \frac{150 \times 3,14 \times 2950}{60 \times 1000}$$

$$= 23,16 \text{ m/s}$$

Întreținere și reparații

- Deconectați mașina din priză de alimentare electrică înainte de orice operație de întreținere sau reparație.
- Dacă șlefuitorul se va murdări, puteți curăța suprafața acestuia de exemplu cu un prosop moale.
- Șlefuitorul trebuie păstrat și pus în funcțiune într-o încăpere uscată, bine aerisită. Mașina nu trebuie să intre în contact cu gaze agresive. Nu trebuie să folosiți mașina în locuri unde există pericolul exploziei.
- În caz de defecțiuni adresați-vă unui specialist. În nici un caz nu efectuați reparații singuri. Aceste lucrări sunt permise numai tehnicienilor special calificați.
- Nu folosiți decât părți și accesorii originale din echipamentul producătorului.

Montare

Scoateți scula electrică din ambalaj. **N-o racordați** la rețeaua electrică înainte de a o monta.

Despachetare, instalare și reglaj

- Deschideți ambalajul și verificați dacă toate piesele din echipament sunt de față.
- verificați dacă șlefuitorul nu prezintă defecte vizibile.
- Citiți ghidul de utilizare.
- Fixați șlefuitorul pe suprafața de lucru cu șuruburi.
- Reglați partea superioară pentru protecție anticânteie în așa fel încât distanța maximă dintre discul de șlefuire și protecția anticânteie să fie <2 mm. (scheme 1- 3)
- Reglați suportul piesei prelucrate astfel încât distanța maximă dintre discul de șlefuire și suportul piesei prelucrate să fie <2 mm. (schema 2 - 3)
- Asigurați-vă că tensiunea rețelei corespunde celei specificate pe placa de identificare a mașinii. Priza pe care o folosiți trebuie să corespundă ștecherului șlefuitorului. Înainte de a pune ștecherul în priză verificați dacă comutatorul pornit/ oprit este oprit. (Apăsăți butonul cu marcaj „0“.)

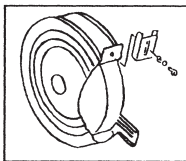

(1)

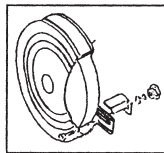

(2)

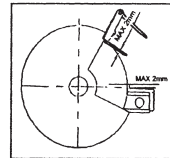

(3)

Verificarea discului de șlefuire

Discul de șlefuire trebuie verificat ciocănind. Discurile de șlefuire de calitate bună fac să se audă un sunet clar când le ciocănim ușor de exemplu cu un ciocănel din material plastic. Cele cu defecte însă fac să se audă un sunet înăbușit. Porniți discul o dată pentru a-l proba. Îndepărtați-vă de zona aceasta de risc lăsând mașina să funcționeze la mersul în gol 5 minute.

Utilizare și operare

Vă rugăm să respectați următoarele instrucțiuni!

- Verificați sculele pentru reglaj și le îndepărtați de șlefuitor.
- Reglați și strângeți toate părțile ce pot fi reglate ca de exemplu (sticla antiscânteie, suportul pentru piesele ce urmează a fi prelucrate și altele) așa cum este indicat în prezentul ghid de operare.
- Înainte de a utiliza mașina, verificați ce fel de sunete fac să se audă discurile de șlefuire și porniți mașina o dată pentru a o încerca la mersul în gol.
- La ascuțire nu folosiți forță prea mare pentru a preveni supraîncărcarea mașinii. La ascuțire piesa prelucrată se poate încălzi mult. Răciți-o din când în când în caz contrar există riscul de arsuri. Acest șlefuitor este proiectat pentru un uz de scurtă durată, opriți-l după cel târziu 30 de minute. Înainte de a continua lucrul, așteptați până când mașina se va răci până la o temperatură apropiată de cea a camerei.
- În orice caz evitați loviturile puternice cu piesa prelucrată pe discul de șlefuire rotativ.

Înlocuirea pieselor uzate

Dacă va fi nevoie să înlocuiți piese la mașină deconectați mai întâi ștecherul de la rețeaua electrică.

Elemente înlocuibile

- Disc de șlefuire
- Suportul pentru piesa prelucrată

Înlocuirea discului de șlefuire (schema 4)

Atenție! Diametrul minim admis al discului de șlefuire este de 110 mm.

- Scoateți ștecherul din priză.
- Îndepărtați șuruburile de fixat capacul de protecție, demontați capacul de protecție.

Înlăturați cele 3 șuruburi de la partea laterală a capacului de protecție și detașați-l. Prin imobilizarea piuliței de pe partea opusă puteți slăbi piulița (A) (**atenție, discul de șlefuit este înșurubat cu filet pe stânga!**). Apoi detașați flanșa (B). Puteți schimba discul de șlefuit. Montajul se realizează în ordine inversă.

Atenție!

Discul înlocuit trebuie să aibă dimensiunile indicate în prezentul ghid de operare. Comparați cu acest scop criteriile respective de siguranță cu datele de pe discul de șlefuire.

Racordul intermediar dintre discul de șlefuire înlocuit și flanșa trebuie să fie un disc flexibil din cauciuc sau din carton moale.

Nu strângeți piulițele arborelui excesiv, pentru ca flanșa să nu apese prea mult discul de șlefuire.

Fiți atenți! Utilizarea unei alte flanșe și a unui disc de șlefuire necorespunzător implică riscul accidentării operatorului.

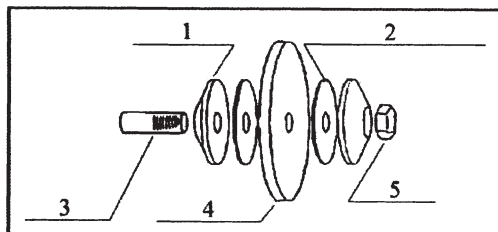

1.	Flanșă
2.	Racord intermediar flexibil
3.	Arbore principal
4.	Disc de șlefuire
5.	Piuliță

(4)

Înlocuirea suportului piesei prelucrate

Atunci când suportul piesei prelucrate se va uza sub grosimea de 1,5 mm, acesta trebuie schimbat. Adresați-vă unui vânzător autorizat și întrebați despre piese de schimb originale. Folosirea unor părți neoriginale implică riscul accidentării operatorului.

Condiții de lucru

Scula electrică este proiectată pentru operații executate la tensiune alternativă 230 V și frecvență în rețea 50Hz. Verificați dacă prelungitorul nu este deteriorat și dacă este racordat corect la priza rețelei și ștecherul sculei electrice. Puteți obține informații despre alegerea corectă a prelungitorului de la consultantul autorizat specialist în această materie, responsabil pentru dvs.

Punere în funcțiune

De regulă în timpul lucrului purtați ochelari de protecție, mască, căști de protecție auditivă, mănuși de protecție și haine de lucru rezistente!



Înainte de a pune în funcțiune citiți neapărat și respectați instrucțiunile de operare în siguranță.

Repetare a simbolurilor reprezentate pe mașină

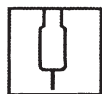

Racordare la rețeaua electrică



dimensiunile discului de șlefuire cu umezire



A. Capacitate consumată
B. viteză de periferie
C. turații la mersul în gol



direcția de rotire a discului



Dimensiunile discului de șlefuire în uscat



Aparate electrice și unelte scoase din uz și protecția mediului înconjurător

Dacă constatați într-o zi că aparatele dvs. au fost folosite intensiv și trebuie înlocuite, sau că nu mai pot fi utilizate, gândiți-vă la protecția mediului înconjurător. Aparatele electrice și uneltele nu reprezintă gunoi menajer obișnuit, ci trebuie eliminate într-un mod favorabil mediului înconjurător.

Indicații speciale



Nu aruncați gunoiul special împreună cu gunoiul menajer



Temperatura mediului înconjurător maxim 50° C



Nu aruncați în apă!
Pericol de moarte!



Reciclare



Nu aruncați în foc!



Punct verde

GARANȚIE

Serviciile de garanție pentru produs depind de dispozițiile de garanție legală/pentru produs valabile în țara respectivă, în care a fost achiziționat produsul.

Nu se acordă servicii de garanție pentru prejudicii sau deficiențe rezultate din utilizarea neconformă cu prevederile a produselor vândute.

Dacă intervine o problemă sau este constatată o deficiență, vă rugăm să contactați întotdeauna mai întâi dealer autorizat din zona dumneavoastră. De cele mai multe ori, dealerul autorizat din zona dumneavoastră poate să remedieze problema sau deficiența în mod direct.

Sunt excluse de la serviciile de garanție:

- ▶ Acumulatorii
- ▶ Toate accesoriile (ca de ex.: încărcătoarele etc.)
- ▶ Piese de uzură (de ex.: periile de cărbune, comutatoarele, cablurile, garniturile etc.)
- ▶ Utilizarea inadecvată sau improprie
- ▶ Punerea în funcțiune eronată de către proprietar sau terțe persoane
- ▶ Revizie sau schimbul de componente
- ▶ Deficiențele cauzate de folosirea improprie, uzura normală sau întreținerea curentă și îngrijirea deficienței.
- ▶ Produsele utilizate în scopuri comerciale, profesionale sau pentru închiriere.
- ▶ Prejudicii apărute prin nerespectarea manualului de utilizare.

Drepturile dumneavoastră de garanție pentru produs pot fi recunoscute numai dacă:

- ▶ poate fi prezentat un document de cumpărare (data cumpărării) sub unui bon de casă
- ▶ Certificatul de garanție este completat integral
- ▶ la aparat nu a fost întreprinsă revizia și/sau schimbarea de componente de către un terț
- ▶ aparatul nu a fost utilizat în mod necorespunzător
- ▶ nu există un caz de forță majoră
- ▶ există o descriere a deficienței

Reglementările de garanție sunt valide împreună cu condițiile de livrare și vânzare.



Declarația de conformitate UE

Producător / reprezentant autorizat:

AHS GmbH
Uhlandstraße 50
A-4600 Wels
Austria

Produsul:

Mașină de șlefuit dublă WB 150 DSM

Prin prezenta declarăm pe proprie răspundere că mașinile descrise mai sus corespund, pe baza concepției și variantei constructive, precum și în variantele puse de noi în circulație, cu luarea în considerare a standardelor menționate mai jos, tuturor cerințelor care stau la baza directivelor enumerate în continuare. În cazul modificării aparatelor fără acordul nostru, această declarație își pierde valabilitatea. Documentația tehnică se află la semnatar.

Directive:

- 2006/42/EG
- 2011/65/EU
- 2014/30/EU

Standarde:

- EN 55014-1:2017
- EN 55014-2:2015
- EN IEC 61000-3-2:2019
- EN 61000-3-3:2013/A1:2019
- EN 62841-1:2015
- EN 62841-3-4:2016/A11:2017

Wels, 01. 01. 2020

Klaus Estfeller, CEO
AHS GmbH, Uhlandstraße 50, A-4600 Wels,
Austria

ISKRENE ČESTITKE ZA NAKUP DVOJNEGA BRUSILNIKA WORKERS BEST



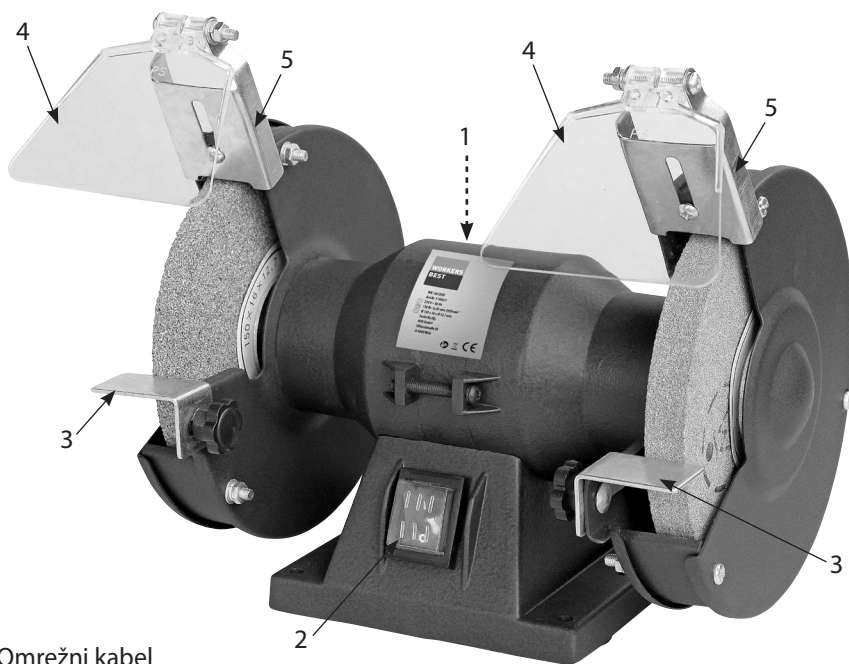

Prosimo, da pred uporabo preberete naslednje napotke. Prosimo, upoštevajte varnostne napotke v teh navodilih za uporabo.

OPIS IZDELKA



- 01. Omrežni kabel
Zadnja stran----->
- 02. Vklonno/izklonno stikalo
- 03. Nastavek za orodje
- 04. Zaščitna plošča
- 05. Držalo

Tehnični podatki:

Nazivna moč	150 WATT
Število vrtljajev	0-2950 U/min
Premer brusilnih kolotov	Ø 150 x 16 mm x Ø 12,7 mm
Teža	6,0 Kg
Nazivna napetost/frekvenca	230 V ~ 50 Hz
Raven zvočnega tlaka	L _{PA} 80,5 dB(A)
Raven zvočne moči	L _{WA} 93,5 dB(A)
Nosite glušnike, zaščitna očala in	
Nosite rokavice	
Ne uporabljajte na dežju, ščitite pred vlago	
V bližini ne sme biti drugih oseb	
Preberite navodila za uporabo	
AHS GmbH, Uhlandstraße 50, A-4600 Wels	

Trajanje delovanja:

Trajanje delovanja S2 30 min (kratkotrajno delovanje) pomeni, da je motor z nazivno močjo 150 W dovoljeno neprekinjeno obremenjevati samo za čas, naveden na napisni ploščici (30 min). Sicer bi se motor lahko ogrel na nedopustno temperaturo. Med premorom se motor spet ohladi na svojo začetno temperaturo.

Emisije

Hrup, ki ga proizvaja ta stroj, se meri v skladu s standardom DIN EN ISO 3744, EN ISO 11201. Hrup na delovnem mestu lahko preseže vrednost 85 dB(A). V takšnem primeru so potrebni ukrepi za zaščito pred hrupom za uporabnika. Pozor! Uporabljajte zaščito za sluh – nosite osebno zaščito za sluh, npr. čepe za ušesa.

Raven zvočnega tlaka L_{PA} 80,5 dB(A)

Negotovost K_{PA} 3 dB(A)

Raven zvočne moči L_{WA} 93,5 dB(A)

Negotovost K_{WA} 3 dB(A)

Uporaba v skladu z namembnostjo

Dvojni brusilnik je namenjen za ostrenje orodja ter za brušenje in posnemanje robov na kovini.

To napravo uporabljajte samo v skladu z njenim namenom! Vsaka druga uporaba, ki ni v skladu s tem, ni ustrezna. Za poškodbe in škodo vseh vrst, ki je posledica neustreznega ravnanja, nosi odgovornost uporabnik in ne proizvajalec.

Naše naprave niso namenjene za uporabo pri malih podjetnikih, v obrti ali industriji. Če se ta naprava uporablja v okviru malega podjetništva, obrti ali industrije, je izključena iz garancije.



Pri uporabi naprav morate upoštevati nekatere varnostne ukrepe, da preprečite poškodbe in škodo. Zaradi tega skrbno preberite ta navodila za uporabo/varnostne napotke. Te skrbno shranite, da vam bodo informacije vsak čas na voljo. Če boste to napravo predali drugi osebi, ji predajte tudi ta navodila za uporabo/varnostne napotke. Ne prevzemamo odgovornosti za nezgode ali škodo, do katerih pride zaradi neupoštevanja teh navodil in varnostnih napotkov.

Splošna varnostna navodila za električna orodja

OPOZORILO! Preberite vsa varnostna navodila in napotke ter preverite vse slike in tehnične podatke, ki so priloženi temu električnemu orodju. Neupoštevanje naslednjih napotkov lahko povzroči električni udar, požar in/ali hude poškodbe.

Vsa varnostna navodila in napotke shranite za prihodnjo uporabo.

V varnostnih navodilih se pojem »električno orodje«, uporabljen v nadaljevanju, nanaša na električna orodja, ki se napajajo iz omrežja (z omrežnim priključkom) in na električna orodja z akumulatorjem (brez omrežne napeljave).

1. Varnost na delovnem mestu

- a. **Vaše delovno mesto naj bo vedno čisto in dobro osvetljeno.** Nered in neosvetljeno delovno območje lahko povzroči nesreče.
- b. **Z električnim orodjem ne delajte v eksplozijsko ogroženih območjih, v katerih so vnetljive tekočine, plini ali prah.** Električna orodja povzročajo iskre, ki lahko vžgejo prah ali hlape.
- c. **Med uporabo električnega orodja se v bližini ne smejo zadrževati druge osebe ali otroci.** V primeru nepozornosti lahko izgubite nadzor nad napravo.

2. Električna varnost

- a. **Priključni vtič električne naprave mora ustrezati vtičnici. Vtiča na noben način ni dovoljeno spreminjati. Ozemljenih električnih orodij ne uporabljajte skupaj z adapterskimi vtiči.** Nespremenjeni vtiči in ustrezne vtičnice zmanjšujejo tveganje električnega udara.
- b. **Preprečite stik telesa z ozemljenimi površinami, kot so cevi, radiatorji, peči in hladilniki.** Če je vaše telo ozemljeno, obstaja povečano tveganje zaradi električnega udara.
- c. **Orodje zavarujte pred dežjem ali vlago.** Vdor vode v električno napravo poveča tveganje električnega udara.
- d. **Priključnega kabla ne uporabljajte kot ročaj za nošenje električnega orodja, za obešanje naprave, oziroma z njim ne vlecite vtiča iz vtičnice. Kabel zaščitite pred vročino, oljem, ostrimi robovi ali gibljivimi deli.** Poškodovani ali zapleteni kabli povečujejo tveganje električnega udara.

- e. **Če z električnim orodjem delate na prostem, uporabljajte le podaljške, ki so primerni tudi za delo na prostem.** Uporaba podaljška, primernega za delo na prostem, zmanjšuje tveganje električnega udara.
- f. **Če se ne morete izogniti uporabi električnega orodja v vlažnem okolju, uporabljajte zaščitno stikalo za preostali tok (FI-stikalo).** Uporaba zaščitnega stikala za preostali tok zmanjšuje tveganje električnega udara.

3. Varnost ljudi

- a. **Vedno bodite pozorni na to, kaj delate, in pri delu z električnim orodjem ravnajte z razumom. Naprave ne uporabljajte, če ste utrujeni ali pod vplivom drog, alkohola ali zdravil.** Trenutek nepozornosti pri uporabi naprave lahko povzroči hude poškodbe.
- b. **Nosite vašo osebno zaščitno opremo in vedno tudi zaščitna očala.** Nošnja zaščitne opreme, kot je proti-prašna maska, varnostni delovni čevlji, ki ne drsijo, zaščitna čelada ali zaščita sluha, glede od vrsto uporabe električnega orodja, zmanjšuje tveganje poškodb.
- c. **Preprečite neželen zagon. Prepričajte se, da je električno orodje izključeno, preden ga priključite na napajanje in/ali na akumulator, ga prejmete ali nosite.** Če imate pri nošenju naprave prst na stikalu ali vklopljeno napravo priključujete na električno napajanje, lahko to povzroči nesrečo.
- d. **Pred vklopom naprave odstranite nastavitveno orodje ali vijaki ključ.** Orodje ali ključ, ki se nahaja v vrtečem se delu naprave, lahko povzroči poškodbe.
- e. **Izogibajte se nenormalnemu položaju telesa. Poskrbite za varno in stabilno držo ter imejte v vsakem trenutku ravnotežje.** Tako lahko električno orodje boljše nadzorujete v nepričakovanih situacijah.
- f. **Nosite ustrezna oblačila. Ne nosite ohlapnih oblačil ali nakita. Las, oblačil in rokavic ne približujte gibljivim delom.** Ohlapna oblačila, nakit ali dolge lase lahko zajamejo gibljivi deli.
- g. **Če lahko namestite napravo za prestrezanje ali sesanje prahu, se prepričajte, da bodo le-te priključene in pravilno uporabljene.** Uporaba teh naprav zmanjšuje ogrožanje zaradi prahu.
- h. **Čeprav ste električno opremo že večkrat uporabljali in z njo znate rokovati, se ne zanašajte na lažni občutek varnosti in ne pozabite na varnostne predpise.** Zaradi nepredvidnosti lahko v delčku sekunde pride do hudih poškodb.

4. Uporaba in rokovanje z električnim orodjem

- a. **Električnega orodja ne smete preobremenjevati. Za delo uporabljajte le električno orodje, ki je za to namenjeno.** Z ustreznim električnim orodjem boste delali boljše in varneje v navedenem območju moči.
- b. **Ne uporabljajte električnega orodja, pri katerem je pokvarjeno stikalo.** Električno orodje, ki ga ne morete vklopiti ali izklopiti, je nevarno in ga je treba popraviti.
- c. **Izvalcite vtič iz vtičnice in/ali odstranite akumulator, preden boste nastavljali napravo, zamenjali pribor ali odložili napravo.** Ta previdnostni ukrep prepreči nehoten zagon stroja.
- d. **Neuporabljeno električno orodje hranite izven dosega otrok. Orodja ne dovolite uporabljati ljudem, ki niso seznanjeni z njim ali niso prebrali teh navodil.** Električna orodja so nevarna, če jih uporabljajo neizkušeni ljudje.
- e. **Orodje skrbno negujte. Kontrolirajte, ali gibljivi deli delujejo brezhibno in če se ne zatikajo, ali so deli zlomljeni oz. poškodovani tako, da to vpliva na delovanje naprave. Poškodovane dele popravite oz. zamenjajte pred uporabo naprave.** Številne nezgode povzroči slabo vzdrževano električno orodje.
- f. **Orodja za rezanje naj bodo vedno ostra in čista.** Skrbno negovana orodja za rezanje z ostrimi rezili se manj zatikajo in jih je lažje voditi.
- g. **Električno orodje, vpeta orodja, pribor itd. uporabljajte v skladu s temi navodili. Pri tem upoštevajte delovne pogoje in delo, ki ga želite opraviti.** Uporaba električnih orodij v namene, ki niso predvideni, lahko vodi do nevarnih situacij.
- h. **Ročaji naj bodo suhi, čisti in brez olja ter masti.** Spolzki ročaji in prijemalne površine v nepredvidenih situacijah ne zagotavljajo varnega rokovanja in nadzora nad električnim orodjem.

5. Servis

- a. **Napravo naj popravlja le kvalificirano strokovno osebje in le z originalnimi nadomestnimi deli.** S tem bo zagotovljeno, da je električno orodje ves čas varno.

Posebna varnostna navodila

Če je stroj blokiran, ga takoj izklopite.

Posebni varnostni napotki za stoječe brusilnike

1. **Uporabljajte zaščitna očala in pri delu imejte vedno nameščeno steklo za zaščito pred iskrami.**

Brusilni stroj lahko uporabljate samo, če ima nameščeno steklo za zaščito pred iskrami. Nosite zaščitna očala.

2. Uporabljajte samo primerne brusilne kolute.

Uporabljati je dovoljeno samo brusilne kolute, ki so opremljeni z ustreznimi napisi:

- Karakteristike (prim. s podatki iz teh navodil za uporabo)
- Držalo
- Standard
- Vrsta povezave
- maks. dovoljeno število vrtljajev
- Proizvajalec

Pred prvim vklopom brusilnega stroja in po menjavi brusilnega koluta kolut preizkusite z zvočnim testom (brezhibni brusni koluti imajo ob rahlem udarcu, npr. s plastičnim kladivom, jasen zvok).

3. Shranjevanje brusilnih kolotov

Brusilne kolute shranjujte na suhem mestu pri kolikor mogoče enakomerni temperaturi.

4. Namestitev brusilnih orodij

Za nameščanje brusilnih orodij je dovoljeno uporabljati samo priložene vpenjalne prirobnice. Vpenjalne prirobnice morajo biti enako velike in enake oblike. Vmesna plast med vpenjalno prirobnico in brusilnim orodjem mora biti iz elastičnega materiala, npr. gume, mehkega kartona in podobno. Luknja za pritrditev v brusilnem kolutu ne sme biti naknadno navrtana.

5. Poskusni tek brez obremenitve

Brusilni stroj pred pričetkom dela vklopite, da poskusno deluje 5 minut brez obremenitve. Pri tem zapustite nevarno območje.

6. Pritrditev brusilnega stroja na delovno površino

Brusilni stroj postavite na trdno in ravno podlago, pri tem pa pazite, da ima delovna površina primerno višino, tako da boste z brusilnim strojem lahko delali v ergonomsko ugodni drži. Stroj privijte na podlago. Za to uporabite ustrezne sponse vijake in maticice. Za ta namen so v podnožju stroja ustrezne izvrtine.

7. Omrežni vtikač

Preden vtikač priključite v vtičnico, se prepričajte, da je stikalo za vklop/izklop izklopljeno. Tako preprečite nepričakovan zagon stroja.

8. Temperatura motorja

Maks. dovoljena temperatura ohišja motorja: 80 °C

9. Zaščitne priprave

Brusilnih kolutov se ne sme uporabljati brez zaščitnih priprav. Pred začetkom dela privijte zgornji zaščitni pokrov (zaščito pred iskrami), nastavek za orodje in steklo za zaščito pred iskrami.

10. Nastavite brusilne kolute, zaščito pred iskrami in nastavek za obdelovanec

Nastavke za obdelovance in zgornje nastavljive zaščitne pokrove (zaščito pred iskrami) vedno nastavite kolikor mogoče blizu brusilnega orodja.

Za varno delovanje pri tem upoštevajte naslednje razdalje:

	Razdalja
Zaščita pred iskrami/brusilni kolut	<2 mm
Nastavki za obdelovance/brusilni koluti	<2 mm

Med brušenjem preverjajte razdalje. Če se brusilni koluti obrabijo, se razdalje povečajo. V takšnem primeru je treba ponovno nastaviti nastavke za obdelovance in zaščito pred iskrami.

11. Brusilni koluti

Ne uporabljajte poškodovanih ali deformiranih brusilnih kolutov.

12. Zamenjava brusilnih kolutov

Ob zamenjavi brusilnih kolutov najprej izvlecite vtikač iz vtičnice.

13. Obodna hitrost koluta za suho brušenje

Največja obodna hitrost koluta za suho brušenje znaša:

$$\varnothing 150 = 23,16 \text{ m/s}$$

Izračun: obodna hitrost

$$\text{m/s} = \frac{p \times 3,14 \times n}{60 \times 1000}$$

p = premer brusilnega koluta v mm

n = število vrtljajev motorja na minuto

Primer:

$$\text{m/s} = \frac{150 \times 3,14 \times 2950}{60 \times 1000}$$

$$= 23,16 \text{ m/s}$$

Vzdrževanje in servisiranje

- Vsa vzdrževalna in servisna opravila se lahko opravlja samo, kadar je vtikač odklopljen iz vtičnice.
- Če se brusilnik zamaže, lahko površino očistite s krpo.
- Brusilnik shranjujte in uporabljajte v suhem zračnem prostoru. Napravo varujte pred agresivnimi plini. Brusilnika ni dovoljeno uporabljati v območjih s tveganji eksplozije.
- Pri motnjah na brusilniku se obrnite na strokovnjaka. Popravil nikakor ne izvajajte sami. Za popravila se vedno obrnite na strokovnjaka.
- Uporabljajte izključno samo originalni proizvajalčev pribor.

Montaža

Električno orodje vzemite iz embalaže. Pred montažo ga **ne** priključujte na električno omrežje.

Razpakiranje, postavitve in nastavljanje

- Odprite embalažo in preverite, ali so v njej vsi deli pribora.
- Preverite, ali ima brusilni stroj vidne napake.
- Preberite navodila za uporabo.
- Brusilni stroj z vijaki pritrdite na delovno površino.
- Zgornjo zaščito pred iskrami nastavite tako, da bo največja razdalja med brusilnim kolutom in zaščito pred iskrami <2 mm. (Sl. 1 do 3)
- Nastavek za obdelovanec nastavite tako, da bo največja razdalja med brusilnim kolutom in nastavkom za obdelovanec <2 mm. (Sl. 2 do 3)
- Preverite, ali se napetost električnega omrežja ujema z navedbami na tipski ploščici stroja. Uporabljena vtičnica naj se ujema z vtikačem brusilnega stroja. Preden vtikač priključite v omrežno vtičnico, preverite, ali je stikalo za vklop/izklop izklopljeno (pritisnite na stikalo z oznako »0«).

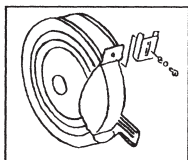

(1)

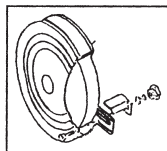

(2)

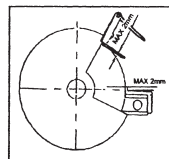

(3)

Preverjanje brusilnega koluta

Brusilni kolut preizkusite z zvočnim testom. Brezhibni brusilni koluti imajo ob rahlem udarcu, npr. s plastičnim kladivom, jasen zvok. Brusilni koluti, ki imajo napako, pa imajo top zvok. Izvršite preizkusni tek. Stopite iz nevarnega območja in pustite, da stroj 5 minut teče v prostem teku.

Rokovanje in uporaba

Upoštevajte naslednje napotke!

- Preverite orodja za nastavljanje in pazite, da niso v bližini stroja.
- Vse nastavljive dele (steklo za zaščito pred iskrami, nastavek za obdelovanec itd.) nastavite in zategnite v skladu s temi navodili za uporabo.
- Pred uporabo opravite zvočni test brusilnih kolutov in preizkusni tek brez obremenitve.
- Pri ostrenju ne uporabljajte prevelike sile, da ne pride do preobremenitve stroja. Obdelovanec se pri ostrenju lahko močno segreje. Obdelovanec od časa do časa ohladite, sicer lahko povzroči opekline. Ta brusilni stroj je namenjen za kratkotrajno uporabo, zato stroj najkasneje po 30 minutah izklopite. Preden nadaljujete z delom, počakajte, da se stroj ohladi na sobno temperaturo.
- Na vsak način se izogibajte sunkovitim udarcem z orodjem na vrteče se orodje.

Menjava obrabljivih delov

Če bi bilo potrebno zamenjati dele na brusilnem stroju, najprej izvlecite vtikač iz omrežne vtičnice.

Zamenljivi posamezni deli

- Brusilni kolut
- Nastavek za obdelovanec

Zamenjava brusilnega koluta (sl. 4)

POZOR! Najmanjši dovoljeni premer plošče 110 mm

- Odklopite omrežni vtikač.
- Odvijte pritrdilne vijake zaščitnega pokrova, odstranite zaščitni pokrov.

Odstranite 3 vijake na stranskem delu zaščitnega pokrova in ga snemite. Pridržite nasprotno matico držala brusilnega koluta in odvijte matico (A) (**pozor, brusilni kolut je privit z levim navojem!**). Nato snemite prirobnico (B). Brusilni kolut lahko zdaj zamenjate. Montaža se izvede v obratnem vrstnem redu.

Pozor!

Nadomestni brusilni kolut mora imeti mere, navedene v teh navodilih. Glede tega ustrezne varnostne zahteve iz teh navodil za uporabo primerjajte s podatki na brusilnem kolutu.

Vmesni kos med zamenjanim brusilnim kolutom in prirobnico mora biti prožna gumi-jasta plošča ali mehka lepenkasta plošča.

Matice na gredi ne privijte premočno, da prirobnica ne bo premočno pritiskala na brusilni kolut.

Opozorilo! Zaradi uporabe druge prirobnice in neustreznega brusilnega koluta se lahko poškodujete.

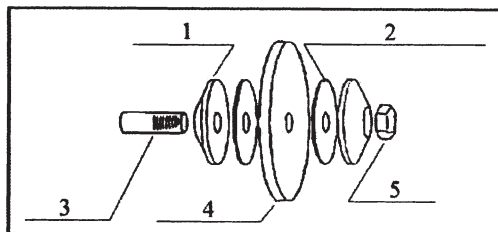

1.	Prirobnica
2.	Mehki vmesni kos
3.	Glavna gred
4.	Brusilni kolut
5.	Matica

(4)

Menjava nastavka za obdelovanec

Ko je nastavek za obdelovanec obrabljen na manj kot 1,5 mm debeline, ga je treba zamenjati. Obrnite se na svojega trgovca in se pozanimajte glede originalnih nadomestnih delov. Pri uporabi drugih nadomestnih delov obstaja nevarnost poškodb.

Pogoji okolja

Električno orodje je namenjeno za izmenično napetost 230 V pri omrežni frekvenci 50 Hz. Preverite, ali je kabelski podaljšek nepoškodovan in ali je pravilno povezan z omrežno vtičnico in vtikačem električnega orodja. O izbiri pravilnega kabelskega podaljška se pozanimajte pri svojem strokovnem svetovalcu.

Vklop

Pri delu načeloma uporabljajte zaščitna očala, ščitnike za ušesa, zaščitne rokavice in trdna delovna oblačila!



Pred uporabo obvezno preberite in upoštevajte varnostna navodila

Ponovitev simbolov, navedenih na stroju

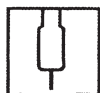

Omrežni priključek



Dimenzije brusilnega koluta za mokro brušenje



A. Poraba moči
B. Obodna hitrost
C. Število vrtljajev prostega teka



Smer vrtenja brusilnega koluta



Dimenzije brusilnega koluta za suho brušenje



Dotrajana orodja in varovanje okolja

Ko je vaše orodje že tako intenzivno izrabljeno, da ga je treba zamenjati, ali ga nimate več za kaj uporabljati, pomislite na varovanje okolja. Orodja ne sodijo med običajne gospodinjske odpadke. Lahko se namreč reciklirajo na okolju prijazen način.

Pomembna opozorila



Med posebne, ne pa dke gospodinjske odpa Hausmüll



Temperatura okolice največ 50 °C



Ničesar ne mečite v vodo - smrtno nevarno



Zelena pika



Ničesar ne mečite v ogenj

GARANCIJA

Odobritev jamstva se izvede po posamično veljavnih zakonskih garancijskih/jamstvenih določilih države, v kateri ste pridobili izdelek.

Odobritev jamstva za škodo ali pomanjkljivosti, ki so posledica neustrezne rabe prodanih izdelkov, ni mogoča.

V primeru težave ali ugotovljene pomanjkljivosti vas prosimo, da se najprej obrnite na vašega pooblaščenega trgovca. V večini primerov bo lahko vaš pooblaščen trgovec težavo ali napako sam odpravil.

Iz garancije so izvzeti:

- ▶ Akumulatorji
- ▶ Vsa dodatna oprema (npr.: polnilne naprave ipd.)
- ▶ Potrošni deli (npr.: ogljikove krtače, stikala, kabli, tesnila ipd.)
- ▶ Neustrezna ali nestrokovna raba
- ▶ Pomanjkljiv zagon s strani lastnika ali tretjih oseb
- ▶ Popravilo ali zamenjava komponent
- ▶ Pomanjkljivosti zaradi neustrezne uporabe, običajne obrabe ali pomanjkljivega vzdrževanja in nege.
- ▶ Izdelki, ki so uporabljajo za komercialne, poklicne namene ali so za izposajo.
- ▶ Škoda, ki nastane zaradi neupoštevanja navodil za uporabo.

Možnost uveljavljanja garancije obstaja zgolj v primeru, ko:

- ▶ lahko predložite dokazilo o nakupu (datum nakupa) v obliki računa
- ▶ je garancijski list v celoti izpolnjen
- ▶ na napravi vzdrževalnih del in/ali menjave sestavnih delov niso izvajale tretje osebe
- ▶ je bilo obratovanje naprave ustrezno
- ▶ ne obstaja višja sila
- ▶ je bil predložen opis napak

Garancijska določila se uporabljajo v povezavi z našimi dobavnimi in prodajnimi pogoji.

Izjava EU o skladnosti

Proizvajalec / pooblaščen zastopnik: AHS GmbH
Uhlandstraße 50
A-4600 Wels
Austria

Izdelek: Dvojnega Brusilnika WB 150 DSM

Na lastno odgovornost izjavljamo, da zgoraj opisani stroj na podlagi svoje zasnove in konstrukcije, kot tudi izvedb, ki smo jih dali na trg, ter z upoštevanjem v nadaljevanju navedenih standardov izpolnjuje vse zahteve spodaj navedenih direktiv.

V primeru spremembe na napravi, ki ni usklajena z nami, ta izjava izgubi veljavnost. Tehnični dokumenti so na voljo pri podpisniku

Directive:

- 2006/42/EG
- 2011/65/EU
- 2014/30/EU

Standardi:

- EN 55014-1:2017
- EN 55014-2:2015
- EN IEC 61000-3-2:2019
- EN 61000-3-3:2013/A1:2019
- EN 62841-1:2015
- EN 62841-3-4:2016/A11:2017

Wels, 01. 01. 2020



Klaus Estfeller, CEO
AHS GmbH, Uhlandstraße 50, A-4600 Wels,
Austria

SK

SRDEČNE VÁM BLAHOŽELÁME K NÁKUPU DVOJITEJ BRÚSKY WORKERS BEST



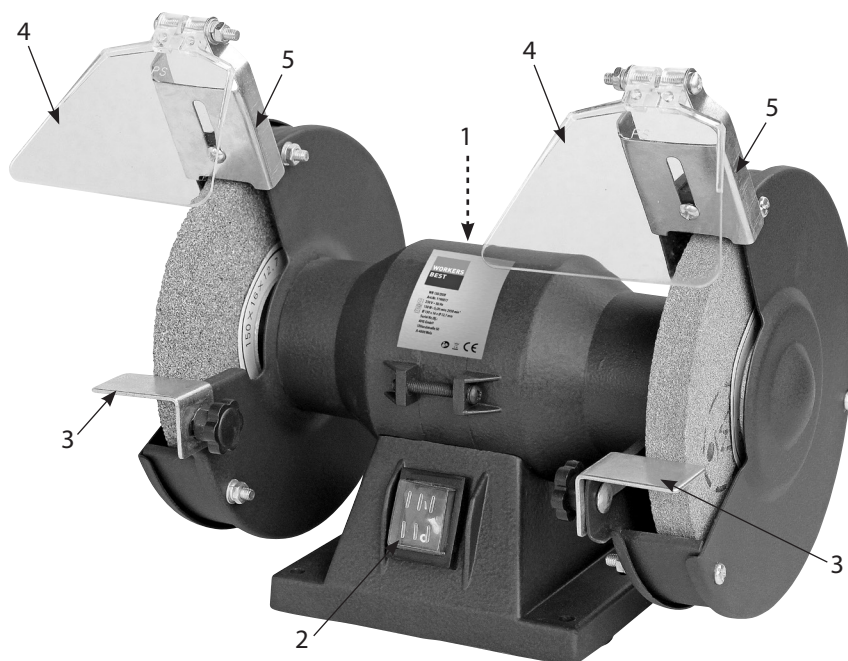

Pred uvedením do prevádzky si, prosím, prečítajte nasledujúci návod na obsluhu.
Dodržujte bezpečnostné pokyny uvedené v tomto návode na obsluhu.

POPIS PRODUKTU



01. Sieťový kábel
Zadná strana ----->
02. Vypínač
03. Podložka pod nástroj
04. Ochranná doska
05. Držiak

Technické údaje:

Menovitý výkon	150 W
Otáčky	0-2950 ot./min.
Priemer brúsneho kotúča	Ø 150 x 16 mm x Ø 12,7 mm
Hmotnosť	6,0 kg
Menovité napätie / frekvencia	230 V ~ 50 Hz
Hladina akustického tlaku	L _{PA} 80,5 dB(A)
Hladina akustického výkonu	L _{WA} 93,5 dB(A)
Používajte ochranu sluchu, ochranné okuliare, ochranu proti prachu a pracovné rukavice	
Prístroj nepoužívajte pri daždi, chráňte ho pred vlhkosťou	
Prístroj nepoužívajte v blízkosti iných osôb	
Prečítajte si návod na použitie	
AHS GmbH, Uhlandstraße 50, A-4600 Wels	

Doba zapnutia:

Doba zapnutia S2 v dĺžke 30 minút (krátkodobá prevádzka) znamená, že motor s menovitým výkonom 150 W sa smie trvalo zaťažovať iba na čas uvedený na dátovom štítku (30 minút). V opačnom prípade by sa motor neprípustne zahrieval. Počas prestávky motor opäť vychladne na svoju východiskovú teplotu.

Emisie

Hlučnosť tohto prístroja sa meria podľa noriem DIN EN ISO 3744, EN ISO 11201. Hluk na pracovisku môže prekročiť 85 dB(A). V takom prípade musí používateľ prijať opatrenia na ochranu sluchu. Pozor! Používajte osobné ochranné pomôcky na ochranu sluchu, napríklad štuple na ochranu sluchu.

Hladina akustického tlaku L_{PA} 80,5 dB(A)

Neistota K_{PA} 3 dB(A)

Hladina akustického výkonu L_{WA} 93,5 dB(A)

Neistota K_{WA} 3 dB(A)

Použitie v súlade s určením

Dvojitá brúska je určená na ostrenie nástrojov, ako aj na odstraňovanie otrepev z kovu a jeho brúsenie.

Prístroj používajte iba v súlade s jeho určením! Každé použitie presahujúce tento rámec je v rozpore s jeho určením. Za akékoľvek poranenia alebo škody, ktoré následkom takéhoto použitia vznikli, nesie zodpovednosť používateľ, nie výrobca.

Na základe ich určenia nie sú naše prístroje koncipované pre použitie remeselníkmi, v komerčnej prevádzke alebo v priemysle. V prípade, že by sa tento prístroj používal v rámci remeselnej, komerčnej alebo priemyselnej prevádzky, záruka je vylúčená.



Pri používaní prístrojov je nutné dodržiavať niektoré bezpečnostné opatrenia, aby nedošlo k zraneniu osôb alebo poškodeniu vecí. Pozorne si prečítajte tento návod na obsluhu alebo bezpečnostné pokyny. Tieto dobre uschovajte, aby boli stále k dispozícii. Ak prístroj predáte alebo odovzdáte ďalšej osobe, bezpodmienečne priložte aj tento návod na použitie alebo bezpečnostné pokyny. Za vznik úrazov alebo poškodenie vecí, ku ktorým došlo nedodržaním tohto návodu a bezpečnostných pokynov, nepreberáme žiadnu záruku.

Všeobecné bezpečnostné pokyny platné pre elektrické náradie

VAROVANIE! Prečítajte si všetky bezpečnostné pokyny, inštrukcie, ilustrácie a technické údaje, s ktorými je toto elektrické náradie dodávané. Nedodržanie nasledujúcich pokynov môže zapríčiniť zasiahnutie elektrickým prúdom, požiar a/alebo vážne zranenia.

Všetky bezpečnostné pokyny a upozornenia uchovajte pre budúce použitie.

Termín „elektrický nástroj“, použitý v bezpečnostných pokynoch, sa vzťahuje na sieťovo napájané elektrické nástroje (so sieťovým káblom) a na elektrické nástroje napájané akumulátorom (bez sieťového kábla).

1. Bezpečnosť na pracovisku

- a. **Udržujte svoj pracovný priestor čistý a dobre osvetlený.** Neporiadok a neosvetlené pracovisko môžu viesť k nehodám.
- b. **Nepracujte s elektrickým náradím vo výbušnom prostredí, v ktorom sa nachádzajú horľavé kvapaliny, plyny alebo prach.** Elektrické prístroje vytvárajú iskry, ktoré môžu vznietiť prach alebo výpary.
- c. **Počas používania elektrického náradia dbajte o to, aby sa nástroj nepribližovali deti ani iné osoby.** Pri rozptylení môžete stratiť kontrolu nad prístrojom.

2. Elektrické zabezpečenie

- a. **Zástrčka kábla prístroja musí zodpovedať vyhotoveniu zásuvky. Táto zástrčka nesmie byť žiadnym spôsobom menená. Nepoužívajte adaptérové konektory spolu s ochranným uzemneným elektrickým náradím.** Nezmenená zástrčka a vhodné zásuvky znižujú riziko úrazu elektrickým prúdom.
- b. **Vyhňte sa priamemu kontaktu s uzemnenými plochami, ako sú rúry, vyhrievacie telesá, sporáky a chladničky.** Ak je vaše telo uzemnené, hrozí zvýšené riziko úrazu elektrickým prúdom.
- c. **Zariadenie udržiavajte v suchu.** V prípade vniknutia vody do elektrického prístroja sa zvyšuje riziko úrazu elektrickým prúdom.
- d. **Nikdy nepoužívajte prípojné vedenie na iné účely, ako napríklad na prenášanie elektrického náradia, jeho zavesenie alebo vytiahnutie zo zásuvky. Nevystavujte prípojné vedenie vysokým teplotám, oleju alebo hýbajúcim sa dielom a**

vyhýbajte sa ostrým hranám. Poškodené alebo prekrútené prípojné vedenia zvyšujú riziko úrazu elektrickým prúdom.

- e. **Pokiaľ pracujete s elektrickým náradím vonku, používajte iba predlžovacie vedenia, ktoré sú vhodné do vonkajšieho prostredia.** Použitie predlžovacieho vedenia vhodného do vonkajšieho prostredia znižuje riziko úrazu elektrickým prúdom.
- f. **Ak už s elektrickým prístrojom musíte bezpodmienečne pracovať vo vlhkom prostredí, použite vhodný ochranný vypínač proti chybnému prúdu.** Použitie takého ochranného vypínača proti chybnému prúdu znižuje riziko zasiahnutia elektrickým prúdom.

3. Bezpečnosť osôb

- a. **Buďte pozorní, dávajte pozor na to, čo robíte a pri práci s elektrickým nástrojom si počínajte rozumne. Elektrický prístroj nepoužívajte, ak ste unavení alebo pod vplyvom drog, alkoholu alebo liekov.** Jediný okamih nepozornosti pri používaní prístroja môže spôsobiť vážne zranenia.
- b. **Noste osobnú ochrannú výbavu a vždy noste ochranné okuliare.** Používaním osobných ochranných prostriedkov, ako napríklad maska proti prachu, bezpečnostná protišmyková obuv, ochranná prilba, prípadne ochrana sluchu podľa druhu a použitia elektrického nástroja, znížite riziko zranenia pri používaní elektrických nástrojov.
- c. **Zabráňte neúmyselnému uvedeniu do prevádzky. Skôr ako elektrické náradie pripojíte k zdroju elektrického prúdu a/alebo na akumulátor, alebo ho zdvihnete, či budete prenášať sa uistite, že je vypnuté.** Ak máte pri prenášaní elektrického náradia prst na spínači, alebo pripojíte elektrické náradie k zdroju prúdu v zapnutom stave, môže dôjsť k úrazom.
- d. **Pred spustením elektrického nástroja odstráňte nastavovacie náradie a montážne kľúče.** Nástroj alebo kľúč nachádzajúci sa v rotujúcej časti elektrického náradia môže spôsobiť zranenia.
- e. **Vyvarujte sa nezvyčajného držania tela. Dbajte na pevné postavenie a vždy udržiavajte rovnováhu.** Tým môžete lepšie kontrolovať elektrické náradie v neočakávaných situáciách.
- f. **Noste vhodný odev. Nenoste voľné oblečenie ani šperky. Dávajte pozor, aby sa do rotujúcich súčastí prístroja nedostali vaše vlasy a časti odevu.** Voľný odev, šperky či dlhé vlasy môžu byť zachytené pohybujúcimi sa dielcami.
- g. **Pokiaľ bude možná montáž zariadení na odsávanie a zachytávanie prachu je potrebné, aby ste ich pripojili a správne používali.** Použitie odsávania prachu môže znížiť riziko ohrozenia prachom.
- h. **Nemyslite si, že ste v bezpečí a nepovznášajte sa nad bezpečnostné pravidlá týkajúce sa elektrického náradia, aj keď ste po mnohonásobnom používaní s elektrickým náradím oboznámení.** Nedbanlivé konanie môže v zlomku sekundy spôsobiť ťažké zranenia.

4. Používanie a ošetrovanie elektrického náradia

- a. **Nepreťažujte elektrický náradie. Používajte pri svojej práci k tomu určené elektrické náradie.** S vhodným elektrickým nástrojom pracujete lepšie a bezpečnejšie v uvedenom rozsahu výkonu.
- b. **Nepoužívajte žiadny elektrický nástroj, ktorého vypínač je poškodený.** Elektrický nástroj, ktorý už nie je možné zapnúť alebo vypnúť, je nebezpečný a musí byť opravený.
- c. **Skôr ako začnete s nastavovaním elektrického náradia, výmenou častí nasadených nástrojov alebo elektrické náradie odložíte, vytiahnite zástrčku zo zásuvky a/alebo vytiahnite odnímateľný akumulátor.** Toto bezpečnostné opatrenie zabráni náhodnému spusteniu prístroja.
- d. **Nepoužívané elektrické nástroje uchovávajte mimo dosahu detí. Nedovoľte prácu s prístrojom osobám, ktoré s ním nie sú oboznámené alebo si neprečítali tieto pokyny a inštrukcie.** Elektrické prístroje sú nebezpečné, ak ich používajú neskúsené osoby.
- e. **Starajte sa o elektrické náradie a nasadené nástroje dôsledne. Skontrolujte, či sa rotujúce dielce prístroja voľne otáčajú a nezasekávajú sa, či nedošlo k poškodeniu či prelomeniu niektorých súčiastok a či nie je znížená funkčnosť nástroja. Nechajte pred použitím elektrického náradia poškodené diely opraviť.** Príčinou mnohých nehôd bývajú zle udržiavané elektrické prístroje.
- f. **Udržiavajte rezacie nástroje ostré a čisté.** Dôkladne udržiavané rezacie nástroje s ostrými reznými hranami sa zasekávajú menej a ľahšie sa s nimi pracuje.
- g. **Používajte elektrické náradie, nasadený nástroj, nasadené nástroje atď. podľa týchto pokynov. Berte pritom do úvahy pracovné podmienky a vykonávanú činnosť.** Použitie elektrických nástrojov inak ako je predpísané, môže viesť k nebezpečným situáciám.
- h. **Rukoväti a povrchy rukovätí udržiavajte v suchom a čistom stave, očistené od oleja a tuku.** Klzké rukoväte a plochy na držanie neumožňujú v nepredvídaných situáciách bezpečnú obsluhu a kontrolu elektrického náradia.

5. Servis

- a. **Svoj elektrický prístroj dajte opraviť len kvalifikovanému odbornému personálu a iba s originálnymi náhradnými dielmi.** Tým bude zabezpečené, že bezpečnosť elektrického nástroja zostane zachovaná.

Zvláštne bezpečnostné pokyny

Keď sa stroj zablokuje, okamžite ho vypnite.

Špeciálne bezpečnostné upozornenia pre stojacu brúsku

1. Používajte ochranné okuliare a pracujte iba s namontovaným sklom protiiskrovej ochrany.

Brúska sa smie prevádzkovať iba s namontovaným sklom protiiskrovej ochrany. Noste ochranné okuliare.

2. Používajte iba vhodné brúsne kotúče.

Smú sa používať iba brúsne kotúče, na ktorých sa nachádzajú zodpovedajúce nápisy: Parametre (pozri údaje v tomto návode na použitie)

- identifikačné údaje (porovnané s údajmi z tohto návodu na obsluhu)
- upevnenie
- norma
- spôsob spojenia
- max. dovolený počet otáčok
- výrobca

Pred uvedením brúsky do prevádzky a po výmene brúsneho kotúča je potrebné kotúč podrobiť zvukovej skúške (bezchybné brúsne kotúče majú pri ľahkom údere napr. s umelohmotným kladivom jasný zvuk).

3. Skladovanie brúsnych kotúčov

Brúsne kotúče skladujte na suchých miestach pokiaľ možno pri stálych teplotách.

4. Upnutie brúsnych teliesok

Na upnutie brúsnych telies sa môžu použiť iba súčasne dodané upínacie príruby. Upínacie príruby musia byť rovnako veľké a rovnako tvarované. Vložky medzi upínacou prírubou a brúsnym telesom musia byť z elastických materiálov, napr. guma, mäkká lepenka alebo z podobných materiálov. Vrtané otvory pre upevnenie brúsnych kotúčov sa nesmú navrátať dodatočne.

5. Skúšobný chod bez zaťaženia

Pred započatím pracovnej činnosti zapnite brúsku na skúšobný chod bez zaťaženia na dobu 5 minút. Pritom sa vzdialte z nebezpečného pásma.

6. Upevnenie brúsky na pracovnú plochu

Postavte brúsku na pevnú a rovnú plochu, dávajte pritom pozor na to, aby pracovná plocha mala vhodnú výšku, aby ste mohli pracovať na brúske pri ergonomicky vhodnom držaní tela. Stroj pevne priskrutkujte na podklad. Používajte k tomu vhodné zámkové skrutky a matice. Na podstavci stroja sú k tomu k dispozícii vhodné vyvrtané otvory.

7. Sieťová zástrčka

Predtým, ako strčíte sieťovú zástrčku do zásuvky presvedčte sa, či je vypnutý zapínač/vypínač. Tým zabránite nečakanému spusteniu stroja.

8. Teplota motora

Maximálna prípustná teplota motorovej skrine: 80 °C

9. Ochranné zariadenia

Brúsne kotúče sa nesmú prevádzkovať bez ochranných zariadení. Pred začiatkom práce pevne priskrutkujte horný ochranný kryt (protiiskrová ochrana), dosadacia podložka obrobku a sklo iskrovej ochrany.

10. Nastavenie brúsnych kotúčov, protiiskrovej ochrany a dosadacej podložky obrobku

Dosadacia podložka obrobku a horné nastaviteľné ochranné kryty (protiiskrová ochrana) je potrebné stále bližšie nastavovať tak tesne, ako je to len možné. Kvôli bezpečnej prevádzke je potrebné dodržiavať nasledovné vzdialenosti:

	Vzdialenosť
Protiskrová ochrana/brúsny kotúč	< 2 mm
Dosadacia podložka obrobku/brúsne kotúče	< 2 mm

V priebehu brúsiacich prác kontrolujte vzdialenosti. Pri opotrebovaní brúsnych kotúčov sa vzdialenosti zväčšujú. Potom sa musí nastaviť dosadacia podložka obrobku a protiiskrová ochrana.

11. Brúsne kotúče

Nepoužívajte poškodené alebo zdeformované brúsne kotúče.

12. Výmena brúsnych kotúčov

Pred výmenou brúsnych kotúčov najskôr vytiahnite zástrčku z elektrickej zásuvky.

13. Obvodová rýchlosť kotúča na suché brúsenie

Maximálna obvodová rýchlosť kotúča na suché brúsenie je:

$$\varnothing 150 = 23,16 \text{ m/s}$$

Výpočet: Obvodová rýchlosť

$$\text{m/s} = \frac{d \times 3,14 \times n}{60 \times 1000}$$

d = priemer brúsneho kotúča v mm

n = počet otáčok motora za minútu

Príklad:

$$\begin{aligned} \text{m/s} &= \frac{150 \times 3,14 \times 2950}{60 \times 1000} \\ &= 23,16 \text{ m/s} \end{aligned}$$

Ošetrovanie a údržba

- Všetky práce na ošetrovaní a údržbe a smú vykonávať iba pri vytiahnutej sieťovej zástrčke.
- Pri znečistení brúsky sa môže povrch vyčistiť s handričkou.
- Brúska sa musí uchovávať a prevádzkovať v suchej, vzdušnej miestnosti. Stroj je potrebné chrániť pred agresívnymi plynmi. Brúska sa nesmie používať v oblastiach ohrozených výbuchom.
- Pri poruchách na brúske prosím požiadajte o radu odborníka. V žiadnom prípade nevykonávajte opravy sami. Všetky opravy nechajte vykonávať iba odborníkom.
- Používajte výhradne originálne príslušenstvo výrobcu.

Montáž

Vyberte elektrické náradie z obalu. Pred montážou ho **nesmiete** zapojiť do elektrickej siete.

Vybalovanie, inštalovanie a nastavenie

- Otvorte obal a prekontrolujte, či sú k dispozícii všetky súčasti príslušenstva.
- Prekontrolujte brúska na viditeľné chyby.
- Prečítajte si návod na obsluhu.
- Brúska upevnite so skrutkami na pracovnú plochu.
- Nastavte hornú protiiskrovú ochranu tak, aby maximálna vzdialenosť medzi brúsnym kotúčom a protiiskrovou ochranou bola <2 mm. (obr. 1 až 3)
- Nastavte dosadaciú podložku obrobku tak, aby maximálna vzdialenosť medzi brúsnym kotúčom a dosadaciú podložkou obrobku bola <2 mm. (obr. 2 až 3)
- Znovu skontrolujte, či napätie prívodu energie sa zhoduje s údajmi na typovom štítku stroja. Používaná zásuvka sa má zhodovať so zástrčkou brúsky. Pred zastrčením zástrčky do sieťovej zásuvky skontrolujte, či je zapínač/vypínač vypnutý (stlačte spínač s označením „0“).

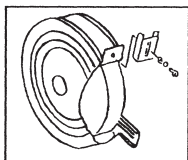

(1)

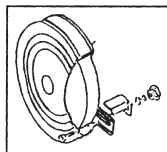

(2)

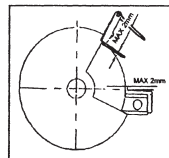

(3)

Preskúšanie brúsneho kotúča

Brúsný kotúč je potrebné podrobiť zvukovej skúške. Bezchybné brúsne kotúče majú pri ľahkom údere napr. s umelohmotným kladivom jasný zvuk. Brúsne kotúče s nejakou chybou majú naproti tomu tupý zvuk. Urobte skúšobný chod. Odstúpte z nebezpečnej zóny a nechajte stroj bežať 5 minút na voľnobeh.

Manipulácia a použitie

Dodržiavajte prosím nasledovné pokyny!

- Prekontrolujte nastavovacie nástroje a držte ich ďaleko od brúsky.
- Všetky nastaviteľné časti ako (sklo iskrovej ochrany, dosadacia plocha obrobku atď.) nastavte podľa tohto návodu na obsluhu a pevne utiahnite.
- Pred použitím vykonajte zvukovú skúšku brúsnych kotúčov a skúšobný chod bez zaťaženia.
- Pri brúsení nepoužívajte nadmernú silu, aby sa zabránilo preťaženiu stroja. Obrobok sa môže pri brúsení veľmi zahrievať. Obrobok príležitostne ochladzujte, v opačnom prípade existuje nebezpečenstvo vzniku popálenín. Táto brúska je určená na krátkodobé použitie, stroj vypnite najneskôr po 30 minútach. Skôr, ako budete pokračovať v práci, počkajte, kým sa stroj ochladí na izbovú teplotu.
- V každom prípade sa vyvarujte silným nárazom s obrobkom na otáčajúci sa brúsny kotúč.

Výmena súčastí podliehajúcich rýchlemu opotrebeniu

Ak bude potrebné vymeniť súčasti na brúske, v tom prípade najskôr vytiahnite sieťovú zástrčku zo zásuvky.

Vymeniteľné diely

- Brúsny kotúč
- Dosadacia podložka obrobku

Výmena brúsneho kotúča (obr. 4)

POZOR! Minimálne dovolený priemer brúsneho kotúča 110 mm

- Vytiahnite sieťovú zástrčku.
- Uvoľníte upevňovacie skrutky ochranného krytu, odstráňte ochranný kryt.

Odstráňte 3 skrutky z bočnej časti ochranného krytu a zložte ju. Pridržaním protifahlej matice držiaku brúsneho kotúča môžete uvoľniť maticu (A) (**Pozor, brúsny kotúč je priskrutkovaný ľavotočivým závitom!**). Následne zložte prírubu (B). Brúsny kotúč môžete vymeniť. Montáž sa vykonáva v opačnom poradí.

Pozor!

Vymieňaný brúsny kotúč musí mať rozmery, ktoré sú uvedené v tomto návode. K tomu porovnajte prípadné bezpečnostné požiadavky z tohto návodu na obsluhu s údajmi na brúsnom kotúči.

Dištančná vložka medzi vymieňaným brúsny kotúčom a prírubou má byť elastický gumový kotúč alebo mäkký kotúč z lepenky.

Maticu hriadeľa nepritiahnite príliš pevne, aby prírubu netlačila na brúsny kotúč.

Upozornenie! Použitie inej príruby a nevhodného brúsneho kotúča môže pre Vás predstavovať nebezpečenstvo poranenia.

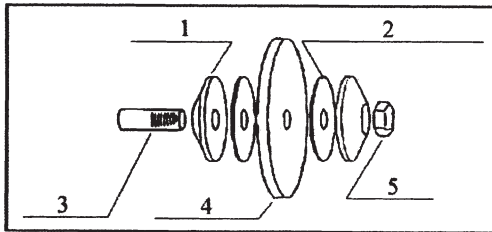

1.	Prírubu
2.	Mäkká dištančná vložka
3.	Hlavný hriadeľ
4.	Brúsny kotúč
5.	Matica

(4)

Výmena dosadacej podložky obrobku

Keď je dasadacia podložka obrobku opotrebovaná pod hrúbku 1,5 mm, musí byť vymenená. Obráťte sa prosím na Vášho predajcu a požiadajte o originálne náhradné diely. Pri použití iných náhradných dielov existuje nebezpečenstvo poranenia.

Podmienky okolia

Elektrické náradie je dimenzované na striedavé napätie 230V pri sieťovej frekvencii 50Hz. Skontrolujte, či predlžovací kábel je nepoškodený a či je správne spojený so zásuvkou elektrickej siete a so sieťovou zástrčkou elektrického náradia. O výbere správneho predlžovacieho kábla Vás poinformuje Váš odborný poradca.

Uvedenie do prevádzky

Pri práci noste zásadne ochranné okuliare, ochranu sluchu, ochranné rukavice a pevné pracovné oblečenie!



Pred uvedením do prevádzky je potrebné prečítať bezpečnostné pokyny a dodržiavať ich

Opakovanie symbolov uvedených na stroji



Sieťová prípojka



Rozmery mokrého
brúsneho kotúča



A. Príkon
B. Obvodová rýchlosť
C. Otáčky naprázdno



Smer otáčania
brúsneho kotúča



Rozmery suchého
brúsneho kotúča



Elektrické prístroje a nástroje, ktoré doslúžili a ochrana životného prostredia

V prípade, že by došlo jedného dňa k tak intenzívnemu opotrebeniu elektrických prístrojov a nástrojov, že by museli byť tieto nahradené, alebo by ste už pre nich nemali upotrebenie, myslite prosím na ochranu životného prostredia. Elektrické prístroje a nástroje nepatria do bežného odpadu z domácností, ale mali by byť zužitkované ekologickým spôsobom.

Dôležité pokyny



Špeciálny odpad nevhodný do
odpadu z domácností



Teplota okolia
maximálne 50 °C



Nehádzajte do vody -
ohrozenie života



Recyklácia



Nevhadzujte do ohňa



Zelený bod

ZÁRUKA

Záručné plnenie sa realizuje podľa príslušných zákonných záručných podmienok platných v krajine, v ktorej bol produkt zakúpený.

Nie je možné uplatniť si nárok na záruku na škody alebo nedostatky, ktoré vyplývajú z neodborného používania predaného produktu.

Ak sa vyskytne problém alebo nedostatok, skontaktujte sa najskôr so svojim zmluvným predajcom. Váš zmluvný predajca dokáže zvyčajne priamo odstrániť problém alebo nedostatok.

Zo záruky sú vylúčené:

- ▶ akumulátory
- ▶ všetky diely príslušenstva (napr.: nabíjačky atď.)
- ▶ opotrebovateľné diely (napr.: uhlíkové kefy, spínače, káble, tesnenia atď.)
- ▶ nevhodné alebo neodborné používanie
- ▶ nesprávne uvedenie do prevádzky zo strany majiteľa alebo tretej osoby
- ▶ oprava alebo výmena komponentov
- ▶ nedostatky, ktoré vyplývajú z neodborného používania, bežného opotrebovania alebo nedostatočnej
- ▶ údržby a starostlivosti.
- ▶ produkty používané na komerčné alebo profesionálne účely alebo zapožičané na používanie.
- ▶ škody spôsobené nedodržiavaním návodu na obsluhu.

Podmienky uznania nároku na záruku:

- ▶ predloženie dokladu o kúpe (dátum kúpy) vo forme pokladničného bloku
- ▶ kompletne vyplnený záručný list
- ▶ na prístroji neboli vykonané opravy a/ani výmena komponentov zo strany tretích osôb
- ▶ prístroj nebol používaný neodborne
- ▶ nevyskytla sa vyššia moc
- ▶ predloženie popisu chyby

Záručné podmienky platia spolu s našimi dodaciami a predajnými podmienkami.



EÚ vyhlásenie o zhode

Výrobca/splnomocnený zástupca:

AHS GmbH
Uhlandstraße 50
A-4600 Wels
Austria

Produkt:

Dvojité brúska WB 150 DSM

Týmto prehlasujeme na našu vlastnú zodpovednosť, že vyššie popísané strojové zariadenie, vzhľadom na jeho koncepciu a konštrukciu, ako aj vo verziách, ktoré sme uviedli na trh, spĺňa všetky požiadavky nasledujúcich smerníc, berúc do úvahy nižšie uvedené normy.

Pri nami neschválených zmenách zariadenia stráca toto vyhlásenie svoju platnosť. Technická dokumentácia je k dispozícii u signatára.

Smernice:

- 2006/42/EG
- 2011/65/EU
- 2014/30/EU

Normy:

- EN 55014-1:2017
- EN 55014-2:2015
- EN IEC 61000-3-2:2019
- EN 61000-3-3:2013/A1:2019
- EN 62841-1:2015
- EN 62841-3-4:2016/A11:2017

Wels, 01. 01. 2020

Klaus Estfeller, CEO
AHS GmbH, Uhlandstraße 50, A-4600 Wels,
Austria

SRB**MNE**

ČESTITAMO NA KUPOVINI WORKERS BEST DVOSTRUKA BRUSILICA



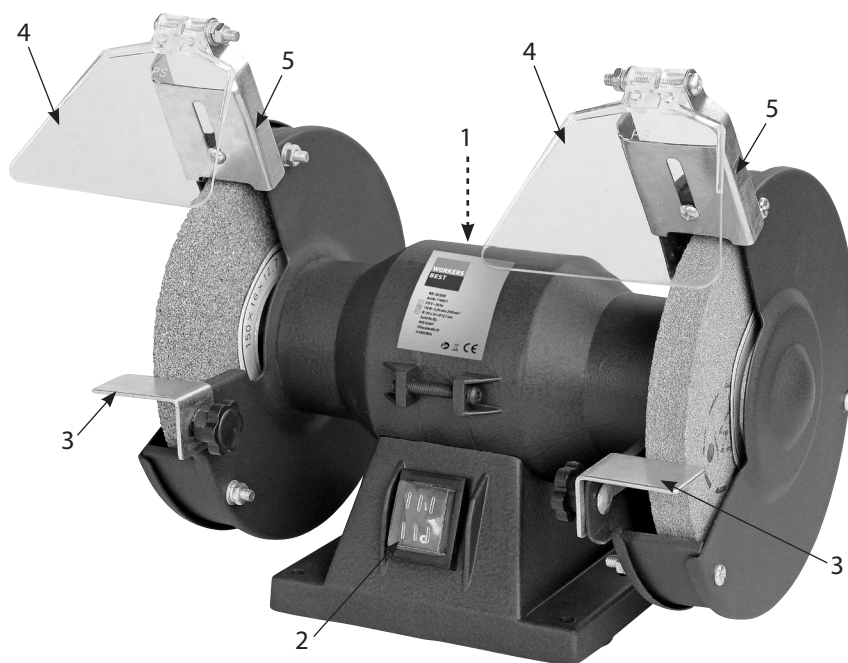

Molimo pre upotrebe pročitajte sledeća uputstva za upotrebu. Molimo obratite pažnju na sigurnosna uputstva u ovim uputstvima za upotrebu.

OPIS PROIZVODA



01. Mrežni kabl
Stražnja strana ----->
02. Prekidač za uključivanje/isključivanje
03. Podloga za alat
04. Zaštitna ploča
05. Držač

Tehnički podaci:

Nominalna snaga	150 WATT
Broj obrtaja	0-2950 U/min
Presek ploče za brušenje	Ø 150 x 16 mm x Ø 12,7 mm
Težina	6,0 Kg
Nominalni napon/frekvencija	230 V ~ 50 Hz
Nivo zvučnog pritiska	L _{PA} 80,5 dB(A)
Nivo buke	L _{WA} 93,5 dB(A)
Nositi zaštitu za uši, zaštitne naočale, zaštitu od prašine i rukavice	
Ne upotrebljavati na kiši, štititi od vlažnosti	
Udaljite druga lica	
Uputstvo za upotrebu pročitati	
AHS GmbH, Uhlandstraße 50, A-4600 Wels	

Vreme uključenosti:

Vreme uključenosti S2 30 min (kratki pogon) pokazuje, da se motor sa nominalnim naponom od 150 W može trajno opterećavati samo za vreme koje je navedeno na pločici sa podacima (30 min). U suprotnom slučaju motor bi se nedopušteno zagrejao. Za vreme pauze motor se ponovo hladi na svoju polaznu temperaturu.

Emisije

Zvuk ove mašine se meri prema DIN EN ISO 3744, EN ISO 11201. Zvuk na radnom mestu može prekoračiti 85 dB(A). U ovom slučaju su zaštitne mere od zvukova potrebne za korisnika. Pažnja! Nosite ličnu zaštitu od zvuka npr.: čep za zaštitu sluha

Schalldruckpegel L_{PA} 80,5 dB(A)

Unsicherheit K_{PA} 3 dB(A)

Schalleistungspegel L_{WA} 93,5 dB(A)

Unsicherheit K_{WA} 3 dB(A)

Propisna upotreba

Dvostruka brusilica je namenjena za oštrenje alata kao i za brušenje i glađenje metala. Koristite ovu mašinu samo u skladu sa propisima! Svaka upotreba van toga se smatra nepropisnim. Za povrede bilo koje vrste ili bilo kakve štete nastale iz toga, odgovara korisnik a ne proizvođač.

Po propisu naši uređaji nisu konstruisani za upotrebu u zanatstvu, komercijalnu upotrebu ili u industriji. Ako bi ovaj uređaj trebao biti korišćen u okviru zanatstva, komercijalne upotrebe ili industrije, isključen je iz garancije.



Kod upotrebe uređaja moraju se pridržavati sigurnosne mere kako bi se sprečile povrede i štete. Zbog toga pažljivo pročitajte uputstvo za upotrebu/sigurnosne napomene. Sačuvajte ih dobro kako bi vam informacije stajale na raspolaganju u svako vreme. Ako trebate uređaj predati drugim licima, isporučite im i ovo uputstvo za upotrebu/sigurnosna uputstva. Ne preuzimamo odgovornost za nezgode ili štete koje nastaju zbog nepridržavanja ovog uputstva i sigurnosnih uputstava.

Opšte sigurnosne napomene za električni alat

UPOZORENJE! Pročitajte sve sigurnosne napomene, uputstva, slikovne prikaze i tehničke podatke koji se nalaze na ovom električnom alatu. Propusti u poštovanju sledećih uputstava mogu da prouzrokuju električni udar, požar i/ili teške povrede.

Sačuvajte sva bezbednosna uputstva i instrukcije za kasniju upotrebu.

Pojam „električni alat“ koji se koristi u bezbednosnim uputstvima odnosi se na električne alate sa mrežnim napajanjem (sa mrežnim kablom) i na električne alate na bateriju (bez mrežnog kabla).

1. Bezbednost na radnom mestu

- a. **Održavajte Vaše radno mesto čistim i dobro osvetljenim.** Nered ili neosvetljeno radno mesto mogu dovesti do nezgoda.
- b. **Električni alat nemojte koristiti u eksplozivnom okruženju, u kom se nalaze zapaljive tečnosti, gasovi ili prašina.** Električni alati stvaraju varnice koje mogu zapaliti prašinu ili paru.
- c. **Udaljite decu i druga lica za vreme upotrebe električnog alata.** U slučaju odvlačenja pažnje možete izgubiti kontrolu nad uređajem.

2. Električna sigurnost

- a. **Utikač električnog alata mora odgovarati utičnici. Utikač se ni u kom slučaju ne sme menjati. Ne upotrebljavajte adapterske utikače zajedno sa uzemljenim električnim alatima.** Nepromenjeni utikači i odgovarajuće utičnice smanjuju rizik od strujnog udara.
- b. **Izbegavajte telesni kontakt sa uzemljenim površinama, kao što su cevi, grejači, šporeti i frižideri.** Postoji povećani rizik od strujnog udara kada je Vaše telo uzemljeno.
- c. **Udaljite uređaj od kiše i vlage.** Prodiranje vode u električni uređaj povećava rizik od strujnog udara.
- d. **Električni kabl ne sme da se koristi za nošenje ili kačenje električnog alata ili za izvlačenje utikača iz utičnice. Priključni kabl držite dalje od toplote, ulja, oštih ivica ili pokretnih delova.** Oštećeni ili umotani električni vodovi povećavaju rizik od strujnog udara.

- e. **Ako električni alat koristite na otvorenom, upotrebljavajte samo produžne kablove koji su adekvatni za otvoreni prostor.** Korišćenje produžnih kablova koji su adekvatni za otvoreni prostor smanjuje rizik od strujnog udara.
- f. **Kada se rad električnog alata u vlažnom području ne može izbeći, upotrebite FI-prekidač.** Upotreba zaštitnog strujnog prekidača smanjuje rizik od električnog udara.

3. Sigurnost lica

- a. **Budite pažljivi, pazite na ono što radite, i na razuman način pristupite radu sa električnim alatom. Ne upotrebljavajte električni alat kada ste umorni ili kada ste pod uticajem droga, alkohola ili lekova.** Jedan trenutak nepažnje kod upotrebe uređaja može dovesti do ozbiljnih povreda.
- b. **Uvek nosite ličnu zaštitnu opremu i zaštitne naočare.** Nošenje lične zaštitne opreme, kao maske za zaštitu od prašine, neklizajuće sigurnosne obuće, zaštitnih šlemova ili zaštite za uši, zavisno od načina i upotrebe električnog alata, smanjuje rizik od povreda.
- c. **Izbegavajte slučajno puštanje u rad. Uverite se da je električni alat isključen pre nego što ga uključite na napajanje strujom i/ili bateriju, podignite ga ili ga nosite.** Ako prilikom nošenja električnog uređaja prst držite na prekidaču ili uključen uređaj priključite na napajanje strujom, može da dođe do nesreća.
- d. **Uklonite alat za postavljanje ili odvijač pre nego što uključite električni alat.** Alat ili ključ, koji se nalazi u rotirajućem delu električnog alata, može da dovede do povreda.
- e. **Izbegavajte neuobičajene položaje tela. Pazite na siguran položaj tela i u svakom trenutku održavajte ravnotežu.** Tako ćete i u neočekivanim situacijama bolje nadzirati električni alat.
- f. **Nosite primerenu odeću. Ne nosite široku odeću ili nakit. Kosu i odeću držite dalje od pokretnih delova.** Pokretni delovi, naime, mogu zahvatiti opuštenu odeću, nakit ili dugu kosu.
- g. **Ukoliko su postavljeni uređaji za uklanjanje i sakupljanje prašine, oni se moraju priključiti i pravilno koristiti.** Primena usisnog uređaja smanjuje opasnosti od prašine.
- h. **Pazite da ne stvorite lažni osećaj bezbednosti i nemojte zanemarivati sigurnosna pravila za električne alate, iako ste se dobro upoznali sa radom nakon višestruke upotrebe.** Nepažljivo postupanje može u deliću sekunde da dovede do teških povreda.

4. Upotreba i rukovanje električnim alatima

- a. **Nemojte preopterećivati električni alat. Upotrebljavajte odgovarajući električni alat za svoj rad.** Sa odgovarajućim električnim alatom radite bolje i sigurnije u navedenom radnom području.
- b. **Ne upotrebljavajte električni uređaj čija je sklopka pokvarena.** Električni alat koji se više ne može uključiti ili isključiti je opasan i mora se popraviti.
- c. **Izvcite utikač iz utičnice i/ili uklonite demontažnu bateriju pre nego što vršite podešavanja na uređaju, zamenjujete delove umetnutog alata ili odlažete električni alat.** Ova mera opreza sprečava iznenadno pokretanje uređaja.
- d. **Električne alate koji nisu u upotrebi čuvajte van domašaja dece. Nemojte dozvoliti da uređaj upotrebljavaju osobe koje nisu upoznate sa njim ili nisu pročitale ova uputstva.** Električni alati su opasni ako ih upotrebljavaju neiskusna lica.
- e. **Pažljivo održavajte električne alate i umetnute alate. Proverite da li pokretni delovi funkcionišu bez greške i ne zaglavljaju se, kao i da li ima polomljenih ili oštećenih delova koji negativno utiču na funkciju električnog alata. Pre upotrebe električnog uređaja popravite oštećene delove.** Mnoge su nesreće nastale lošim održavanjem električnog alata.
- f. **Alat za rezanje održavajte oštrim i čistim.** Pažljivo održavani alati za rezanje sa oštrim ivicama za rezanje manje se zaglavljaju i lakše se koriste.
- g. **Upotrebljavajte električni alat, umetnuti alat itd. u skladu sa ovim uputstvima. Pri tom uzmite u obzir radne uslove i posao koji se izvodi.** Upotreba električnih alata za druge primene osim onih propisanih može izazvati opasne situacije.
- h. **Održavajte ručku suvom, čistom i slobodnom od ulja i masnoće.** Klizave ručke ili površine koje se hvataju ne dopuštaju bezbedno rukovanje i kontrolu električnog alata u nepredviđenim situacijama.

5. Servis

- a. **Neka Vaš uređaj popravljaju samo stručna lica i samo sa izvornim zamenskim delovima.** Na taj način se obezbeđuje da električni alat i dalje bude bezbedan.

Specijalne sigurnosne napomene

Smesta isključite mašinu kada blokira.

Specijalne sigurnosne upute stojeće brusilice

1. Koristite zaštitne naočale i radite samo sa instaliranim zaštitnim staklom od iskri.

Brusilica se sme koristiti samo sa instaliranim zaštitnim staklom od iskri. Nosite zaštitne naočare.

2. Koristite samo prikladne ploče za brušenje.

Mogu se koristiti samo ploče za brušenje, koje su opremljene sa odgovarajućim naslovima:

oznake (usporedi podatke iz ovog uputstva za upotrebu)

- Pihvanje
- Norma
- Vrsta spoja
- Maksimalno dozvoljen broj okretaja
- Proizvođač

Pre uključivanja brusilice i zamene ploče za brušenje, ploču je potrebno podvrgnuti probi zvuka (besprekorne ploče za brušenje imaju jasan zvuk kod laganog udara npr. sa jednim čekićem od veštačkog materijala).

3. Skladištenje ploča za brušenje

Skladištite ploče za brušenje na suvim mestima na konstantnim temperaturama prema mogućnosti.

4. Stezanje brusnih tela

Za stezanje brusnih tela smeju se primeniti samo isporučene stezne prirubnice. Stezne prirubnice moraju biti iste veličine i oblika. Središnji pložaji između stezne prirubnice i brusnog tela moraju biti od elastičnih materijala npr. gume, mekanog kartona ili sličnog. Prijemne rupe ploča za brušenje se ne smeju naknadno bušiti.

5. Probni tok bez opterećenja

Uključite brusilicu pre početka rada u probni tok bez opterećenja sa trajanjem od 5 minuta. Pri tome se udaljite od zone opasnosti.

6. Pričvršćenje brusilice na radnoj površini

Postavite brusilicu na jednu čvrstu i ravnu površinu, pazite na to, da radna površina ima prikladnu visinu, tako da možete raditi na brusilici u ergonomski povoljnom držanju. Pričvrstite mašinu na podlozi. Koristite za ovu svrhu zavrtnje sa poluokruglom glavom i matice. U nogari mašine postoje odgovarajuće rupe.

7. Mrežni utikač

Uverite se da je prekidač za uključivanje/isključivanje isključen, pre nego što uključite mrežni utikač u utičnicu. Ovako izbegavate neočekivano pokretanje mašine.

8. Temperatura motora

Maksimalno dozvoljena temperatura kućišta motora: 80 °C

9. Sredstva zaštite

Ploče za brušenje se ne smeju koristiti bez zaštitnog uređaja. Pričvrstite pre početka rada gornji zaštitni poklopac (zaštita od iskri), podlogu za radni komad i zaštitnu ploču od iskri.

10. Podesite ploče za brušenje, zaštitu od iskri i podlogu za radni komad

Podloge za radne komade i gornji podesivi zaštitni poklopci (zaštita od iskri) se uvek trebaju postaviti što je moguće bliže brusnom telu.

Za siguran rad potrebno je pri tome pridržavati se sledećih razmaka

	Odstojanje
Zaštita od iskri/ploča za brušenje	< 2 mm
Podloge za radne komade/ploče za brušenje	< 2 mm

Kontrolišite odstojanja tokom radova brušenja. Kod istrošenosti ploča za brušenje povećajte odstojanja. Tada se podloge za radne komade i zaštita od iskri moraju podesiti.

11. Ploče za brušenje

Ne koristite oštećene ili deformisane ploče za brušenje.

12. Zamena ploče za brušenje

Kod zamene ploče za brušenje treba iskopčati mrežni utikač!

13. Brzina obima ploče za suvo brušenje

Maksimalna brzina obima ploče za suvo brušenje iznosi:

$$\varnothing 150 = 23,16 \text{ m/s}$$

Izračun: Brzina obima

$$\text{m/s} = \frac{d \times 3,14 \times n}{60 \times 1000}$$

d = promer ploče za brušenje u mm

n = broj okretaja motora u minuti

Primer:

$$\begin{aligned} \text{m/s} &= \frac{150 \times 3,14 \times 2950}{60 \times 1000} \\ &= 23,16 \text{ m/s} \end{aligned}$$

Posluživanje i održavanje

- Sva radovi na održavanju i posluživanju se mogu izvršiti samo kod povučenog mrežnog utikača.
- Kod prljavštine na brusilici možete očistiti površinu sa jednom krpom.
- Brusilica se mora skladištiti na suvom, prozračnom mestu odnosno raditi sa njom na takvom mestu. Mašinu je potrebno zaštititi od agresivnih gasova. Brusilica se ne sme koristiti u područjima koji su ugroženi sa eksplozijom.
- Kod smetnji na brusilici molimo da upitate stručnjaka. Nikada ne izvodite sami popravke. Popravke treba izvoditi stručnjak.
- Koristite isključivo originalne delove proizvođača.

Montaža

Izvadite električni uređaj iz pakovanja. Uređaj **ne** priključujte na strujnu mrežu pre montaže.

Vađenje iz pakovanja, postavljanje i podešavanje

- Otvorite pakovanje i proverite, da li su prisutni svi delovi.
- Proverite vidljive greške na brusilici.
- Pročitajte uputstvo za upotrebu.
- Pričvrstite brusilicu na radnu površinu sa zavrtnjima.
- Podesite gornju zaštitu od iskri tako da maksimalno odstojanje između ploča za brušenje i zaštite od iskri bude <2 mm. (sl. 1 do 3)
- Podesite podlogu za radni komad tako da maksimalno odstojanje između ploča za brušenje i podloge za radni komad bude <2 mm. (sl. 2 do 3)
- Proverite da li napon mrežnog snabdevanja odgovara podacima na oznaci tipa mašine. Iskorištena utičnica treba odgovarati utikaču brusilice. Pre uključivanja utikača u utičnicu proverite da li je prekidač za uključivanje/ isključivanje isključen (pritisnite prekidač sa oznakom „0“)

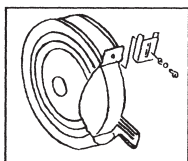

(1)

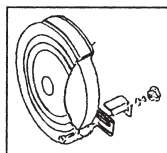

(2)

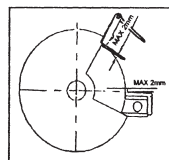

(3)

Provera ploče za brušenje

Brusilicu treba podvrgnuti probi zvuka. Besprekorne ploče za brušenje imaju jasan zvuk kod laganog udara npr. sa jednim čekićem od veštačkog materijala. Ploče za brušenje sa nedostatkom imaju tup zvuk. Izvedite probni tok. Izađite iz zone opasnosti i ostavite da mašina radi 5 minuta u praznom hodu.

Rukovanje i upotreba

Obratite pažnju na sledeće napomene!

- Proverite alate za podešavanje i udaljite ih od brusilice.
- Sve podesive delove kao (zaštitno staklo od iskri, podloga za radne komade, itd.) prema ovom uputstvu za upotrebu postaviti i pričvrstiti.
- Izvedite pre korišćenja probu zvuka ploča za brušenje i probni tok bez opterećenja.
- Kod oštrenja ne koristite prekomernu snagu, da bi izbegli preopterećenje mašine. Radni komad se kod oštrenja može jako zagrejati. Ohladite radni komad povremeno, jer postoji opasnost od opekotina. Ova brusilica je izrađena za kratkotrajno korišćenje, isključite mašinu najkasnije nakon 30 minuta. Pre nego što nastavite rad, sačekajte da se mašina ohladi na sobnu temperaturu.
- Izbegavajte u svakom slučaju jake udare sa alatom na rotirajuću ploču za brušenje.

Zamena istrošenih delova

Ako bude potrebno da zamenite delove na brusilici, izvucite prvo utičak iz mrežne utičnice.

Zamenjivi pojedinačni delovi

- Ploča za brušenje
- Podloga za radni komad

Zamena ploče za brušenje (sl. 4)

PAŽNJA! Minimalno dozvoljeni promer ploče 110 mm

- Mrežni utikač povući
- Odvijte zavrtnje za pričvršćenje od zaštitnog poklopca i uklonite zaštitni poklopac.

Uklonite 3 vijka na bočnom delu zaštitnog poklopca i skinite ga. Držanjem suprotne matice držanja ploče za brušenje možete da odvrnete maticu (A) (**Pažnja, ploča za brušenje je zavrnutu sa vijkom na levi navoj**). Onda nakon toga skinite prirubnicu (B). Možete da zamenite ploču za brušenje. Montaža sledi u suprotnom redosledu.

Pažnja!

Zamenjena ploča za brušenje mora imati mere koje su navedene u ovom uputstvu. Usporedite u ovu svrhu odgovarajuće sigurnosne zahteve iz ovog uputstva za upotrebu sa podacima na ploči za brušenje.

Središnji komad između zamjenjene ploče za brušenje i pribornice treba biti elastična gumena ploča ili mekana kartonska ploča.

Osnu maticu ne pričvrstite prejako, kako pribornica ne bi pretvrdo pritiskala na ploču za brušenje.

Upozorenje! Upotreba druge pribornice i neodgovarajuće ploče za brušenje može značiti za Vas opasnost od povreda.

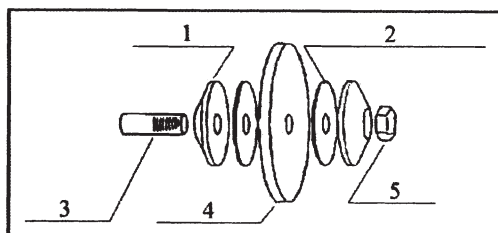

1.	Prirubnica
2.	Mekani središnji komad
3.	Glavna osovina
4.	Ploča za brušenje
5.	Navrtka

Zamena podloge za radne komade

Kada je podloga za radni komad istrošena ispod 1,5 mm debljine, potrebno ju je zameniti. Molimo da se obratite vašem trgovcu i upitate za originalne rezervne delove. Kod upotrebe drugih rezervnih delova postoji opasnost od povrede.

Uslovi okoline

Električni alat je napravljen za 230 volti izmeničnog napona kod 50 Hz mrežne frekvencije. Proverite da li je produžni kabl neoštećen i da li je sve ispravno priključeno sa utičnicom strujne mreže i mrežnim utikačem električnog alata. O izboru ispravnog produžnog kabla obavestiće vas vaš stručni savetnik.

Puštanje u rad

Pri radu u principu nositi zaštitne naočare, štitnike za uši, rukavice i čvrsto radno odelo!



Sigurnosne upute u svakom slučaju pročitati pre rada i pridržavati ih se.

Ponavljjanje simbola koji su navedeni na mašini

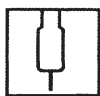

Priključak na električnu mrežu



Mere
Ploče za mokro brušenje



A. Potrošnja energije
B. Brzina obima
C. Broj okretaja praznog hoda



Smer okretanja
Ploča za brušenje



Mere
Ploče za suvo brušenje



Isluženi elektrouređaji, alati i zaštita prirodne okoline

Ako bi Vaši elektrouređaji i alati zbog intenzivne upotrebe jednog dana toliko dotrajali da moraju biti zamenjeni ili da više nemaju nikakvu namenu, pre njihovog odstranjivanja razmislite o zaštiti prirodne okoline. Elektrouređaje i alate ne treba odbacivati u normalno kućno smeće, već treba iskoristiti na način neškodljiv zaprirodnu sredinu.

Važna uputstva



Poseban otpad ne bacati u kućno smeće.



Temperatura okruženja
maksimalno 50 °C



Ne bacati u vodu - opasno
po život



Reciklaža



Ne bacati u vatru



Zelena tačka

GARANCIJA

Potraživanja na osnovu garancije ostvaruju se u skladu sa važećim zakonskim propisima za odredbe garancije u zemlji, u kojoj je proizvod kupljen.

Potraživanja na osnovu garancije u slučaju štete ili nedostataka nastalih usled nestručne upotrebe prodatih proizvoda ne mogu biti preuzeta.

Ukoliko se javi neki problem ili nedostatak, uvek najpre stupite u kontakt sa ugovornim prodavcem. U većini slučajeva ugovorni prodavac može direktno da otkloni problem ili nedostatak.

Iz garancije se izuzima sledeće:

- ▶ akumulatori
- ▶ kompletna dodatna oprema (npr. punjači itd.)
- ▶ potrošni delovi (npr. ugljene četkice, prekidači, kablovi, zaptivke itd.)
- ▶ neadekvatna i nestručna upotreba
- ▶ nepravilno puštanje u rad od strane vlasnika ili trećeg lica
- ▶ servisiranje ili zamena komponenti
- ▶ nedostaci nastali usled nestručne upotrebe, uobičajenog habanja ili usled nedovoljnog održavanja i nege.
- ▶ proizvodi koji se koriste u industriji, u profesionalne svrhe ili za iznajmljivanje.
- ▶ štete koje nastanu usled nepoštovanja uputstva za rukovanje.

Vaša potraživanja na osnovu garancije mogu biti priznata ako:

- ▶ možete da priložite dokaz o kupovini (sa datumom kupovine) u obliku fiskalnog računa
- ▶ je potvrda o garanciji kompletno popunjena
- ▶ servisiranje na uređaju i/ili zamenu komponenti nije vršilo neko treće lice
- ▶ uređaj nije nestručno korišćen
- ▶ nije nastupila viša sila
- ▶ postoji opis nedostatka

Odredbe garancije važe uz naše uslove isporuke i prodaje.



EU Izjava o usaglašenosti

Proizvođač / Ovlašćeni zastupnik:

AHS GmbH
Uhlandstraße 50
A-4600 Wels
Austria

Proizvod:

Dvostruka brusilica WB 150 DSM

Ovim putem izjavljujemo pod vlastitom odgovornošću da gore opisana mašina u pogledu svoje koncepcije i konstrukcije kao i u verzijama koje smo izneli na tržište, uz poštovanje dole navedenih normi odgovara svim zahtevima dole navedenih Direktiva.

U slučaju da se bez dogovora sa nama preduzme neka izmena, ova izjava gubi svoje važenje. Tehnička dokumentacija se može dobiti kod potpisnika.

Direktive:

- 2006/42/EG
- 2011/65/EU
- 2014/30/EU

Norme:

- EN 55014-1:2017
- EN 55014-2:2015
- EN IEC 61000-3-2:2019
- EN 61000-3-3:2013/A1:2019
- EN 62841-1:2015
- EN 62841-3-4:2016/A11:2017

Wels, 01. 01. 2020

Klaus Estfeller, CEO
AHS GmbH, Uhlandstraße 50, A-4600 Wels,
Austria

Wir gewähren auf
den Artikel
... Monate Garantie

lt. Garantiebestimmungen.

Artikelbezeichnung:

Art.Nr.:

Kaufdatum:

Name:

Adresse:

Unterschrift:

Stempel des Händlers:

(GB) This item has a warranty of ... months in accordance with the warranty terms.

(AL) (RKS) Ne i referohemi artikullit ... garanci mujore sipas kërkesave të garancisë.

(BG) Уредът е с гаранция ... месеца според гаранционните условия.

(CZ) Na výrobek poskytujeme ... měsíců záruku podle záručních ustanovení.

(H) A cikkre ... hónap garanciát nyújtunk a garanciális feltételek szerint.

(HR) (BIH) Jamčimo za proizvod ... mjesečno jamstvo prema jamstvenim odredbama.

Article description:
Emërtimi i artikullit:
Обозначение на артикула:
Označení výrobku:
Árucikk megnevezése:
Naziv artikla:

Article no.:
Nr. i art.:
Артикул №:
Č. výrobku:
Cikkszám:
Art.br.:

Date of purchase:
Data e blerjes:
Дата на покупката:
Datum zakoupení:
Vásárlás dátuma:
Datum kupnje:

Name:
Emri:
Име:
Jméno:
Név:
Ime:

Address:
Adresa:
Адрес:
Adresa:
Lakcím:
Adresa:

Signature:
Nënshkrimi:
Подпис:
Podpis:
Aláírás:
Potpis:

Dealers stamp:
Vula e shitësit:
Печат на продавача:
Razítko prodejce:
Kereskedő pecsétje:
Žig prodavača:

- (MK) За овој артикл одобруваме ... месеци гаранција според одредбите за гаранција.
- (PL) Na ten artykuł udzielamy ... miesiące(-y) gwarancji stosownie do przepisów gwarancyjnych.
- (RO) Acordăm pentru articolul ... luni garanție cf. dispozițiilor de garanție pentru produs.
- (SI) Za izdelek nudimo ... mesecev garancije v skladu z garancijskimi določili.
- (SK) Na výrobok poskytujeme záruku ... mesiacov v zmysle záručných podmienok.
- (SRB) (MNE) Za ovaj artikal dajemo garanciju u trajanju od... meseci, u skladu sa odredbama garancije.

Опис на производот:
 Nazwa artykułu:
 Denumire articol:
 Opis izdelka:
 Označenie výrobku:
 Naziv artikla:

Арт. бр.:
 Nr kat.:
 Nr. art.:
 Št. izdelka:
 Č. výrobku:
 Art.br.:

Датум на купување:
 Data zakupu:
 Data achiziției:
 Datum nakupa:
 Dátum kúpy:
 Datum kupovine:

Име:
 Nazwisko:
 Nume:
 Ime:
 Meno:
 Ime:

Адреса:
 Adres:
 Adresa:
 Naslov:
 Adresa:
 Adresa:

Потпис:
 Podpis:
 Semnătura:
 Podpis:
 Podpis:
 Potpis:

Печат на продавачот:
 Pieczęta sprzedawcy:
 Ștampila reprezentantului comercial:
 Žig trgovca:
 Pečiatka predajcu:
 Pečat trgovca: